

**BORMANN**® *PRO*

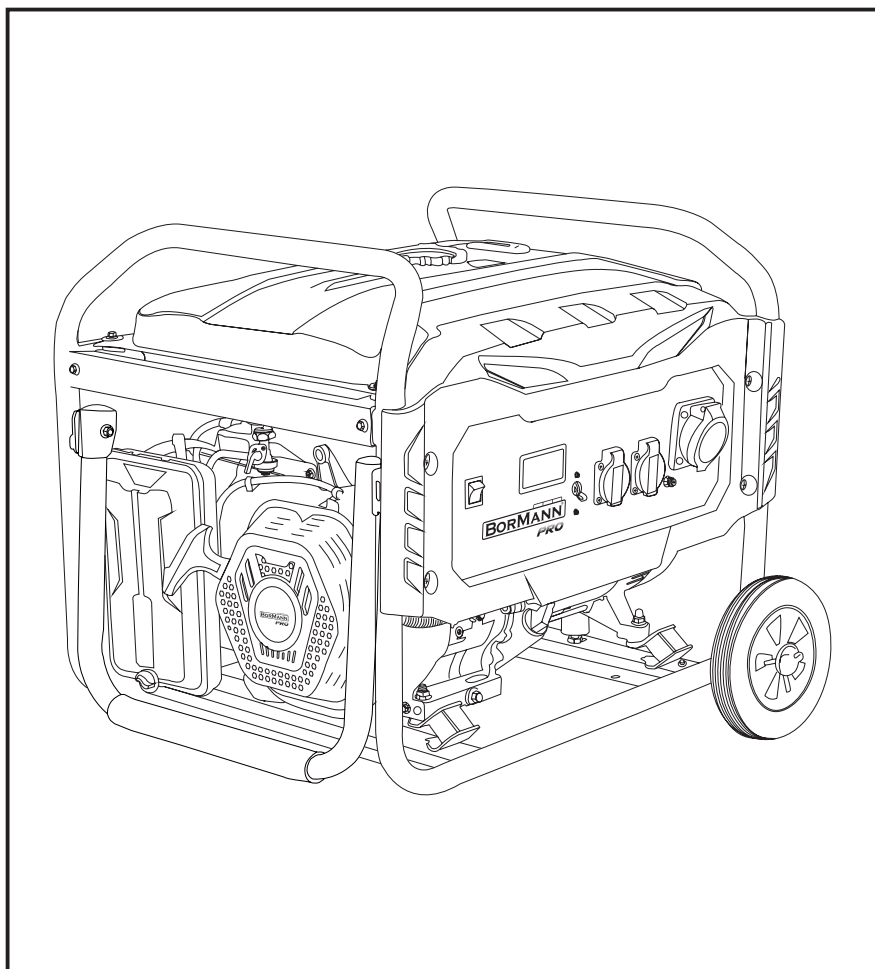

**BGB8010**  
085553

EN IT  
EL BG  
RO HR  
HU



[WWW.NIKOLAOUTOOLS.COM](http://WWW.NIKOLAOUTOOLS.COM)

SCAN ME



## SAFETY SYMBOLS



Risk of poisoning due to toxic gases. Operate the machine outdoors only.



Gasoline is extremely flammable. Avoid smoking near fuel. Keep fuel away from flames and sparks.



Do not touch the exhaust and other other parts of the engine while the unit is in operation. Burn hazard.



Risk of electric shock.



Explosion hazard.



Fire hazard.

## SAFETY INSTRUCTIONS



**Warning:** Read the manual carefully before use. Failure to follow the warnings and instructions may result in damage to the unit, physical injury and/or damage to property. Store the manual in a safe place for future reference.

## General safety rules

- Not to be used indoors.
- Not to be used in a humid environment.
- Keep flammable materials at least 1m away.
- Not to be connected to the domestic circuit.
- Do not smoke near the generator.
- When refuelling, stop the engine first.
- When refuelling, do not spill the fuel.

## Control positions and characteristics

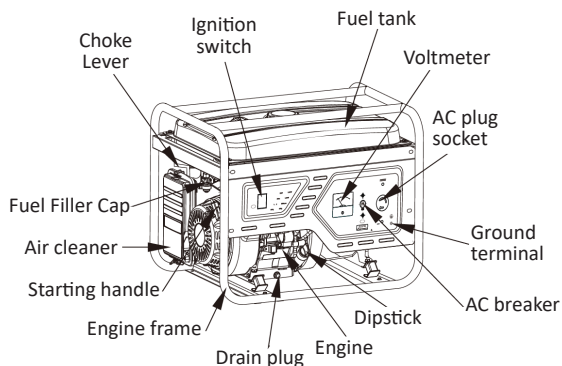

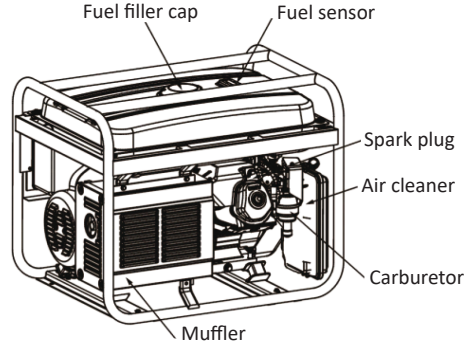
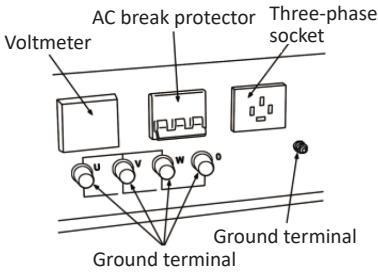

**Starting the engine**

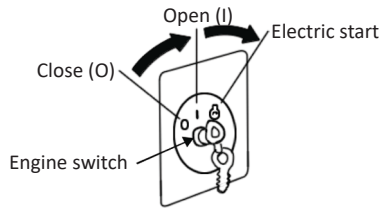
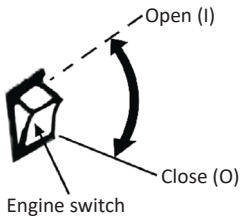

“I” represents the open position of the engine power switch, “O” represents the off position of the engine power switch, “start” represents the electric start position.

1. Gently pull the recoil start upwards until you feel resistance and then pull it out sharply. After starting, do not allow the handle to return abruptly, instead gently return the recoil start to its position.
2. The fuel switch controls the flow of fuel from the tank to the carburettor. After turning off, make sure the fuel switch is in the OFF position.
3. When the choke lever is in the OFF position, it provides sufficient gas mixture for the engine during cold starting. When the engine warms up, set it to the ON position.
4. In case of overload, the protection system automatically shuts down the circuit. Short circuit and overload situations should be avoided. If the circuit breaker automatically shuts off, be sure to check the load condition before setting it to the ON position.
5. The ground terminal is a special terminal used to ground the entire generator.
6. The oil protection system is specially designed to prevent engine failure due to insufficient oil in the crankcase. When the amount of oil in the crankcase falls below the safety limit, the oil protection system will automatically shut down the engine.

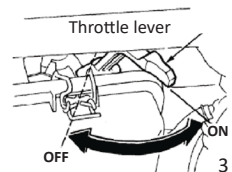
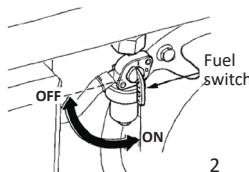
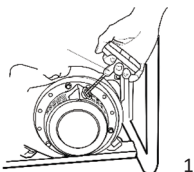

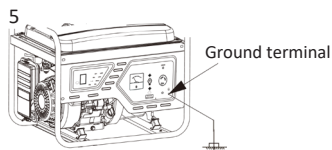
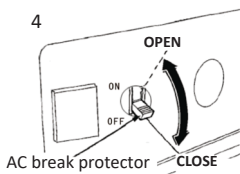

## Application



**Connection to the mains is prohibited!**

### Environmental requirements:

Suitable temperature: -15-40°C

Suitable humidity: below 95%

Applicable altitude: <1000m

1. If the gasoline generator must be connected to the domestic power supply, the connection must be carried out **ONLY** by professional electricians. Any improper connection and, while the generator is connected to the equipment, may cause a fire or damage to the gasoline generating set. The overload protection system will automatically activate when the circuit is overloaded.
2. To avoid electric shock or incorrect use of electrical appliances, the generator must be grounded with a suitable insulated cable.
3. The total load power of the appliances shall not exceed the rated power of the generator. Overloading will reduce the life of the generator. If there are multiple loads or electrical appliances connected to the generator, the one with the highest starting current should be connected first.

## Preparation before starting operation

- Before each use, place the generator on level ground and check the oil level when the machine is stopped.
- Engine oil is an important factor affecting engine performance and service life. Do not use impure engine oil or two-stroke engine oil as this will damage the engine.
- Remove the oil indicator and wipe it thoroughly. Reinstall the oil indicator and check the oil level without tightening it.

If the oil level is too low, add oil up to the upper level.  
After adding oil, reposition and tighten the oil indicator.

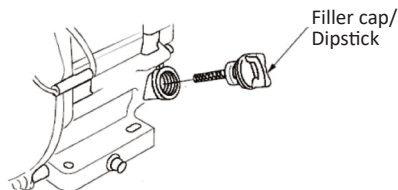
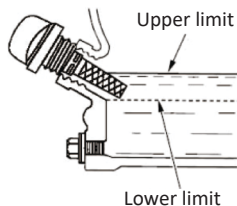

- Refuelling must be carried out in a well-ventilated area after shutdown. Smoking or fireworks are strictly prohibited.
- Fuel must not be spilled.
- Avoid prolonged contact of fuel with the skin or inhalation of fuel vapour.
- Contact of children with the fuel is prohibited.

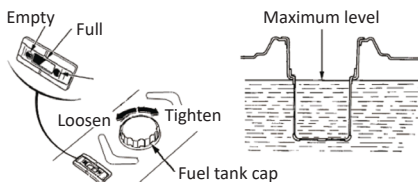

## Starting the engine

### A) Manual start

1. There should be no electrical load on the outputs.
2. Turn on the fuel switch.
3. Set the AC circuit breaker to the off position.
4. Set the choke to the closed position. When the engine is started and warm, do not close the choke.
5. Turn on the motor switch.
6. Gently pull up on the handle until there is resistance and quickly pull it out.
7. After the engine has warmed up, set the choke to the open position.

### B) Electric start

1. Repeat steps 1 to 4 of manual start.
2. Set the engine switch to the "electric start" position.
3. After the engine starts, immediately release the engine switch. It will automatically return to the ON position.
4. When the engine warms up, set the choke to the ON position.
5. Set the motor switch to the "electric start" position for no more than 5 seconds, otherwise the engine will be damaged. If starting is unsuccessful, the interval between multiple starts should be more than 10 seconds.
6. If the engine starting speed decreases noticeably after a period of time, it means that the battery needs to be charged.

## Turning off the engine

- Turn off the power switch, turn off the engine switch, turn off the fuel switch. If it is an electric start, remove the battery charging cable.
- In case of an emergency, if you want to stop the engine, you can set the engine switch to the "OFF" position.

## MAINTENANCE

MAINTENANCE FREQUENCY						
Element/part	Action	Frequency				
		Before each use	First month or 20 hours	Every 3 months or 50 hours	Every 6 months or 100 hours	Every year or 300 hours
Gasoline engine lubricants	Check level	✓				
	Change		✓		✓	
Air filter	Check	✓				
	Clean			✓		
Sediment cup	Clean			✓	✓	
Spark plug	Check-Adjust				✓	
	Replace					✓
Valve clearance	Check-Adjust					✓
Combustion chamber	Check-Adjust					✓
Fuel tank & filter	Clean					✓
Fuel tube	Clean	Every 2 months (replace if necessary)				

## STORAGE

- In order to avoid burns due to contact with hot engine parts, the engine should be cooled before packaging and storage.
- The storage area should be dry and dust-free. The fuel should be drained.
- Clean the fuel filter, sealing ring and sediment tank before installation. Unscrew the oil cap and drain the fuel from the carburetor.
- Storage should always take place with no oil in the reservoir.
- Remove the spark plug and pour a tablespoon of clean engine oil into the combustion chamber. Rotate the crankshaft several times to distribute the oil everywhere and then install the spark plug.
- Gently pull the throttle until you feel resistance.

## ELECTRIC STARTING ACCESSORIES

- Wire the positive battery terminal to the solenoid valve of the engine starter.
- Wire the negative terminal of the battery to the rear end of the generator.
- Do not connect the positive and negative battery terminals in reverse, as the generator and battery will be severely damaged.

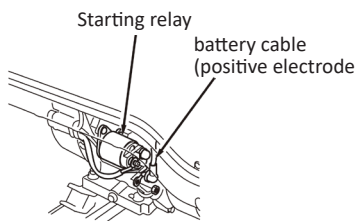
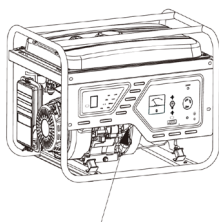

## TROUBLESHOOTING

Engine can not start	
Possible cause	Solution
Check if there is fuel in the fuel tank.	Add fuel
Check if there is enough oil in the crankcase.	Add engine oil
Check if the spark plug spark is normal.	Replace spark plugs
	Contact an authorised service point
Check if there is fuel in the carburetor.	Check and clean the carburetor sediment cup
No voltage	
Check if the short circuit breaker is open.	Open the circuit breaker
Check if the electrical device is defective.	Contact an authorised service point
	Replace the electrical components

## TECHNICAL DATA

Model	BGB8010
Fuel	Petrol
Maximum AC output (kW)	6.5
Rated AC power (kW)	6
AC Voltage (Volt) - Display	220
AC Plugs	2x16A, 1x32A
DC Output (V/A)	12V/8.3A
Displacement (cc) / Type	420/Four-stroke
Power (hp)	15
Fuel Consumption at Rated Power (g/KW.h)	370

Cooling System	Air
Starting System	Battery 14Ah
Revolutions per minute (rpm)	3000
Fuel Tank (lt)	25
Low Oil Sensor	YES
Sound Pressure Level (dB)	75
Product Dimensions LxWxH (cm)	70x54x58
Weight (kg)	78
Includes	Wheels, AVR
Packing Weight (kg)	80
Packing Dimensions LxWxH (cm)	75x58x62

\* The manufacturer reserves the right to make minor changes to product design and technical specifications without prior notice unless these changes significantly affect the performance and safety of the products. The parts described / illustrated in the pages of the manual that you hold in your hands may also concern other models of the manufacturer's product line with similar features and may not be included in the product you just acquired.

\* To ensure the safety and reliability of the product and the warranty validity, all repair, inspection or replacement work, including maintenance and special adjustments, must only be carried out by technicians of the authorized service department of the manufacturer.

\* Always use the product with the supplied equipment. Operation of the product with non-provided equipment may cause malfunctions or even serious injury or death. The manufacturer and the importer shall not be liable for injuries and damages resulting from the use of non-conforming equipment.

## SIMBOLI DI SICUREZZA



Rischio di avvelenamento da gas tossici. Utilizzare la macchina solo all'aperto.



La benzina è estremamente infiammabile. Evitare di fumare in prossimità del carburante. Tenere il carburante lontano da fiamme e scintille.



Non toccare lo scarico e altre parti del motore mentre l'unità è in funzione. Pericolo di ustioni.



Rischio di scosse elettriche.



Pericolo di esplosione.



Pericolo di incendio.

## ISTRUZIONI DI SICUREZZA



**Attenzione: Leggere attentamente il manuale prima dell'uso. La mancata osservanza delle avvertenze e delle istruzioni può causare danni all'unità, lesioni fisiche e/o danni alle cose. Conservare il manuale in un luogo sicuro per future consultazioni.**

## Norme generali di sicurezza

- Non utilizzare in ambienti chiusi.
- Non utilizzare in ambienti umidi.
- Tenere i materiali infiammabili ad almeno 1 metro di distanza.
- Non deve essere collegato al circuito domestico.
- Non fumare vicino al generatore.
- Quando si effettua il rifornimento, arrestare prima il motore.
- Durante il rifornimento, non versare il carburante.

## Posizioni di controllo e caratteristiche

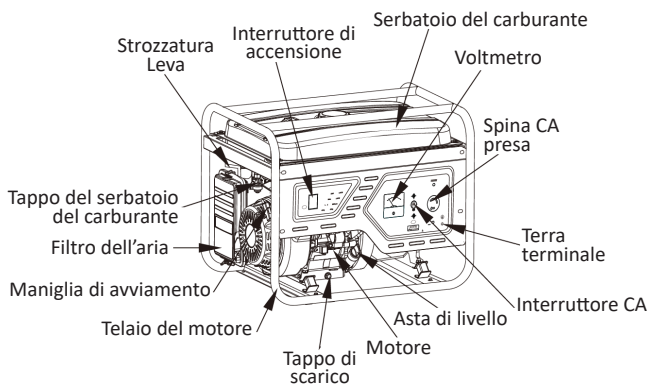

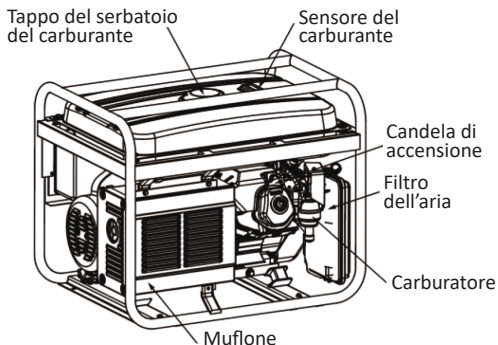
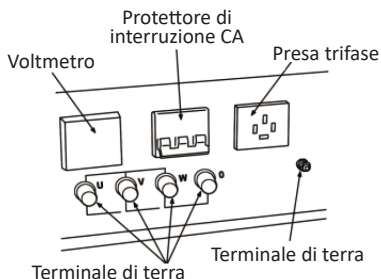

**Avvio del motore**

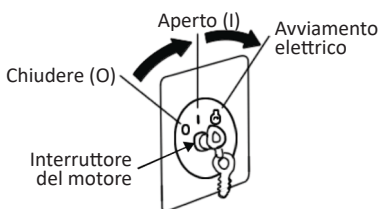
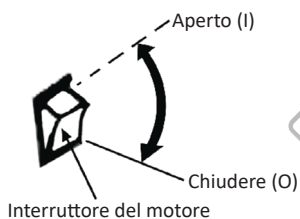

“I” rappresenta la posizione aperta dell’interruttore di alimentazione del motore, “O” rappresenta la posizione spenta dell’interruttore di alimentazione del motore, “start” rappresenta la posizione di avviamento elettrico.

1. Tirare delicatamente l’autoavvolgente verso l’alto fino a quando si avverte una certa resistenza, quindi estrarlo con decisione. Dopo l’avviamento, non lasciare che l’impugnatura torni indietro bruscamente, ma riportare delicatamente l’autoavvolgente in posizione.
2. L’interruttore del carburante controlla il flusso di carburante dal serbatoio al carburatore. Dopo lo spegnimento, accertarsi che l’interruttore del carburante sia in posizione OFF.
3. Quando la leva dello starter è in OFF, fornisce una miscela di gas sufficiente per il motore durante l’avviamento a freddo. Quando il motore si riscalda, portarla in posizione ON.
4. In caso di sovraccarico, il sistema di protezione interrompe automaticamente il circuito. È necessario evitare situazioni di cortocircuito e sovraccarico. Se l’interruttore automatico si spegne automaticamente, accertarsi di verificare le condizioni del carico prima di portarlo in posizione ON.
5. Il terminale di terra è un terminale speciale utilizzato per mettere a terra l’intero generatore.
6. Il sistema di protezione dell’olio è stato appositamente progettato per evitare guasti al motore dovuti a una quantità insufficiente di olio nel carter. Quando la quantità di olio nel carter scende al di sotto del limite di sicurezza, il di protezione dell’olio spegne automaticamente il motore.

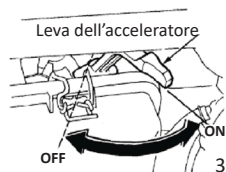
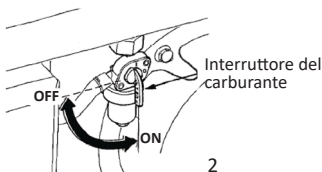
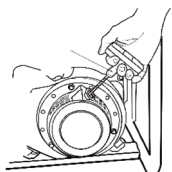

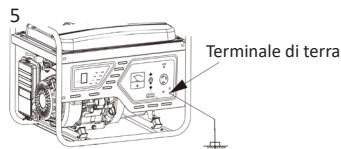
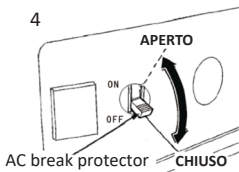

## Applicazione



**Il collegamento alla rete elettrica è vietato!**

### Requisiti ambientali:

Temperatura adatta: -15-40°C

Umidità adatta: inferiore al 95%

Altitudine applicabile: <1000m

1. Se il generatore di benzina deve essere collegato alla rete elettrica domestica, il collegamento deve essere eseguito SOLO da elettricisti professionisti. Qualsiasi collegamento improprio e, mentre il generatore è collegato all'apparecchiatura, può causare un incendio o danni al gruppo elettrogeno a benzina. Il sistema di protezione da sovraccarico si attiva automaticamente quando il circuito è sovraccarico.
2. Per evitare scosse elettriche o un uso scorretto degli apparecchi elettrici, il generatore deve essere messo a terra con un cavo isolato adeguato.
3. La potenza totale di carico degli apparecchi non deve superare la potenza nominale del generatore. Un sovraccarico riduce la durata del generatore. Se al generatore sono collegati più carichi o apparecchi elettrici, si deve collegare per primo quello con la corrente di avviamento più elevata.

## Preparazione prima di iniziare il funzionamento

- Prima di ogni utilizzo, posizionare il generatore su un terreno pianeggiante e controllare il livello dell'olio quando la macchina è in funzione fermato.
- L'olio motore è un fattore importante per le prestazioni e la durata del motore. Non utilizzare olio motore impuro o olio per motori a due tempi per non danneggiare il motore.
- Rimuovere l'indicatore dell'olio e pulirlo accuratamente. Reinstallare l'indicatore dell'olio e controllare il livello dell'olio senza stringerlo.

Se il livello dell'olio è troppo basso, aggiungere olio fino al livello superiore. Dopo aver aggiunto olio, riposizionare e serrare l'indicatore dell'olio.

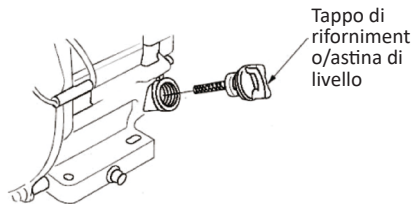
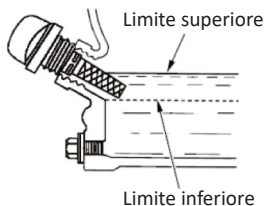

- Il rifornimento di carburante deve essere in un'area ben ventilata dopo lo spegnimento. Fumo o fuochi d'artificio sono rigorosamente vietati.
- Il carburante non deve essere versato.
- Evitare il contatto prolungato del combustibile con la pelle o l'inalazione dei suoi vapori.
- È vietato il contatto dei bambini con il carburante.

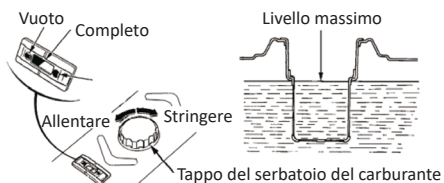

## Avvio del motore

### A) Avvio manuale

1. Le uscite non devono essere caricate elettricamente.
2. Accendere l'interruttore del carburante.
3. Posizionare l'interruttore automatico CA su off
4. Portare lo starter in chiusa. Quando il motore è avviato e caldo, non chiudere lo starter.
5. Accendere l'interruttore del motore.
6. Tirare delicatamente verso l'alto l'impugnatura fino a incontrare resistenza ed estrarla rapidamente.
7. Dopo che il motore è riscaldato, impostare lo starter in aperta.

### B) Avviamento elettrico

1. Ripetere i passaggi da 1 a 4 dell'avvio manuale.
2. Portare l'interruttore del motore in posizione "avviamento elettrico".
3. Dopo l'avvio del motore, rilasciare immediatamente l'interruttore del motore. L'interruttore tornerà automaticamente in ON.
4. Quando il motore riscalda, portare lo starter in ON.
5. Impostare l'interruttore del motore sulla "avviamento elettrico" per non più di 5 secondi, altrimenti il motore si danneggia. Se l'avviamento non ha successo, l'intervallo tra più avviamenti deve essere superiore a 10 secondi.
6. Se la velocità di avviamento del motore diminuisce sensibilmente dopo un certo periodo di , significa che la batteria ha bisogno di un'adeguata manutenzione da addebitare.

## Accensione del motore

- Spegner l'interruttore di alimentazione, spegnere l'interruttore del motore e spegnere l'interruttore del carburante. Se si tratta di un avviamento elettrico, rimuovere il cavo di ricarica della batteria.
- In caso di emergenza, se si desidera arrestare il motore, è possibile portare l'interruttore del motore in posizione "OFF".

## MANUTENZIONE

FREQUENZA DI MANUTENZIONE						
Elemento/parte	Azione	Frequenza				
		Prima di ogni utilizzo	Primo mese o 20 ore	Ogni 3 mesi o 50 ore	Ogni 6 mesi o 100 ore	Ogni anno o 300 ore
Lubrificanti per motori a benzina	Controllare il livello	✓				
	Cambiamento		✓		✓	
Filtro dell'aria	Controllo	✓				
	Pulito			✓		
Tazza per sedimenti	Pulito			✓	✓	
Candela di accensione	Controllo e regolazione				✓	
	Sostituire					✓
Gioco delle valvole	Controllo e regolazione					✓
Camera di combustione	Controllo e regolazione					✓
Serbatoio e filtro del carburante	Pulito					✓
Tube del carburante	Pulito	Ogni 2 mesi (sostituire se necessario)				

## IMMAGAZZINAMENTO

- Per evitare ustioni dovute al contatto con le parti calde del motore, il motore deve essere raffreddato prima di imballaggio e conservazione.
- L'area di stoccaggio deve essere asciutta e priva di polvere. Il carburante deve essere scaricato.
- Pulire il filtro del carburante, l'anello di tenuta e il serbatoio dei sedimenti prima dell'installazione. Svitare il tappo dell'olio e scaricare il carburante dal carburatore.
- Lo stoccaggio deve avvenire sempre senza olio nel serbatoio.
- Togliere la candela e versare un cucchiaino di olio motore pulito nella camera di combustione. Ruotare più volte l'albero a gomiti per distribuire l'olio ovunque, quindi installare la candela.
- Tirare delicatamente l'acceleratore finché non si avverte una certa resistenza.

## ACCESSORI PER L'AVVIAMENTO ELETTRICO

- Collegare il terminale positivo della batteria all'elettrovalvola del motorino di avviamento.
- Collegare il terminale negativo della batteria all'estremità posteriore del generatore.
- Non collegare i terminali positivo e negativo della batteria al contrario, per non danneggiare gravemente il generatore e la batteria.

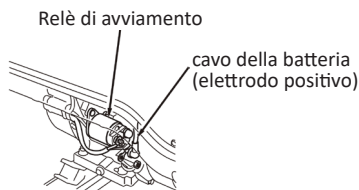
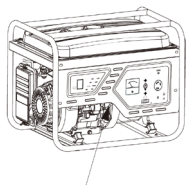

## RISOLUZIONE DEI PROBLEMI

Il motore non si avvia	
Possibile causa	Soluzione
Verificare la presenza di carburante nel serbatoio.	Aggiungere carburante
Controllare se l'olio nel carter è sufficiente.	Aggiungere olio motore
Controllare se la scintilla della candela è normale.	Sostituzione delle candele
	Contattare un punto di assistenza autorizzato
Verificare la presenza di carburante nel carburatore.	Controllare e pulire la coppa dei sedimenti del carburatore
Nessuna tensione	
Controllare se l'interruttore di cortocircuito è aperto.	Aprire l'interruttore automatico
Verificare se il dispositivo elettrico è difettoso.	Contattare un punto di assistenza autorizzato
	Sostituire i componenti elettrici

## DATI TECNICI

Modello	BGB8010
Carburante	Benzina
Potenza massima CA (kW)	6,5
Potenza nominale CA (KW)	6
Frequenza AC (Hz)	50
Tensione CA (Volt) - Display	220
Spine CA	2x16A, 1x32A
Uscita CC (V/A)	12V/8,3A
Cilindrata (cc) / Tipo	420/quattro tempi
Potenza (CV)	15
Consumo di carburante alla potenza nominale (g/W.h)	370

Sistema di raffreddamento	Aria
Sistema di avvio	Batteria 14Ah
Numero di giri (rpm)	3000
Serbatoio carburante (lt)	25
Sensore olio basso	Sì
Livello di pressione sonora (dB)	75
Dimensioni del prodotto LxLxA (cm)	70x54x58
Peso (kg)	78
Include	Ruote, AVR
Peso dell'imballaggio (kg)	80
Dimensioni dell'imballaggio LxLxA (cm)	75x58x62

\* Il produttore si riserva il diritto di apportare modifiche minori al design e alle specifiche tecniche del prodotto senza preavviso, a meno che tali modifiche non influiscano in modo significativo sulle prestazioni e sulla sicurezza dei prodotti. Le parti descritte/illustrate nelle pagine del manuale che tra le mani possono riguardare anche altri modelli della linea di prodotti del produttore con caratteristiche simili e potrebbero non essere incluse nel prodotto appena acquistato.

\* Per garantire la sicurezza e l'affidabilità del prodotto e la validità della garanzia, tutti gli interventi di riparazione, ispezione o sostituzione, compresa la manutenzione e le regolazioni speciali, devono essere eseguiti esclusivamente da tecnici del servizio di assistenza autorizzato dal produttore.

\* Utilizzare sempre il prodotto con le apparecchiature in dotazione. L'utilizzo del prodotto con apparecchiature non in dotazione può causare malfunzionamenti o addirittura lesioni gravi o morte. Il produttore e l'importatore non sono responsabili per lesioni e danni derivanti dall'uso di apparecchiature non conformi.

## ΣΥΜΒΟΛΑ ΑΣΦΑΛΕΙΑΣ



Κίνδυνος δηλητηρίασης λόγω τοξικών αερίων.  
Χρησιμοποιείτε το μηχάνημα μόνο σε εξωτερικούς χώρους.



Η βενζίνη είναι εξαιρετικά εύφλεκτη. Αποφύγετε το κάπνισμα κοντά σε καύσιμα. Κρατήστε τα καύσιμα μακριά από φλόγες και σπινθήρες.



Do not touch the exhaust and other parts of the engine while the unit is in operation.  
Burn hazard.



Κίνδυνος ηλεκτροπληξίας.



Κίνδυνος έκρηξης.



Κίνδυνος πυρκαγιάς.

## ΟΔΗΓΙΕΣ ΑΣΦΑΛΕΙΑΣ



**Προσοχή:** Διαβάστε προσεκτικά το εγχειρίδιο πριν από τη χρήση. Η μη τήρηση των προειδοποιήσεων και των οδηγιών μπορεί να οδηγήσει σε βλάβη της μονάδας, τραυματισμό ή να προκαλέσει υλική ζημιά. Φυλάξτε το εγχειρίδιο σε ασφαλές μέρος για μελλοντική αναφορά.

## Γενικές οδηγίες ασφαλείας

- Να μην χρησιμοποιείται σε εσωτερικούς χώρους.
- Να μην χρησιμοποιείται σε υγρό περιβάλλον.
- Απομακρύνετε τα εύφλεκτα υλικά σε απόσταση τουλάχιστον 1m.
- Να μην συνδέεται στο οικιακό κύκλωμα.
- Μην καπνίζετε κοντά στη γεννήτρια.
- Κατά τον ανεφοδιασμό με καύσιμα σταματήστε πρώτα τον κινητήρα.
- Κατά τον ανεφοδιασμό, μην χύνετε το καύσιμο.

## Θέσεις και χαρακτηριστικά ελέγχου

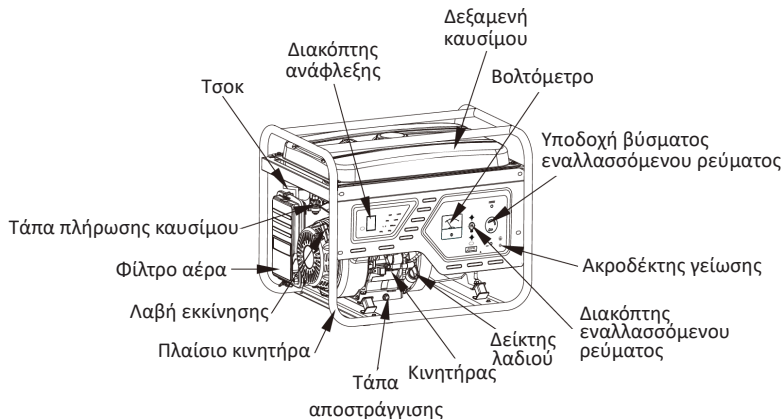

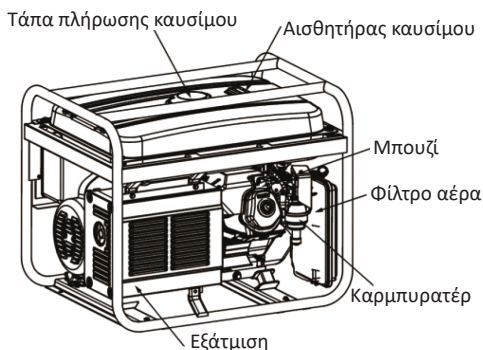
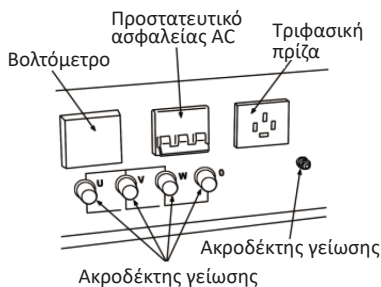

## Εκκίνηση του κινητήρα

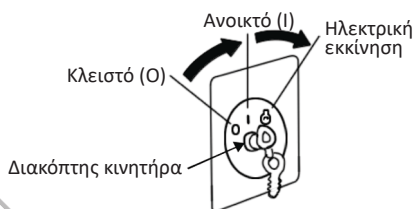
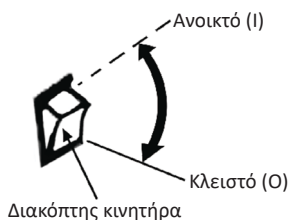

Το «I» αντιπροσωπεύει την ανοικτή θέση του διακόπτη ισχύος του κινητήρα, το «O» αντιπροσωπεύει τη θέση απενεργοποίησης του διακόπτη ισχύος του κινητήρα, το «start» αντιπροσωπεύει τη θέση της ηλεκτρικής εκκίνησης.

1. Τραβήξτε απαλά τη χειρομύξα προς τα πάνω μέχρι να αισθανθείτε αντίσταση και, στη συνέχεια, τραβήξτε την απότομα προς τα έξω. Μετά την εκκίνηση, μην αφήσετε τη λαβή να επανέλθει απότομα, αντιθέτως επαναφέρετε απαλά τη λαβή στη θέση της.
2. Ο διακόπτης καυσίμου ελέγχει τη ροή καυσίμου από τη δεξαμενή προς το καρμπυρατέρ. Μετά την απενεργοποίηση, βεβαιωθείτε ότι ο διακόπτης καυσίμου βρίσκεται στη θέση OFF.
3. Όταν ο μοχλός του τσοκ βρίσκεται στη θέση OFF, παρέχει επαρκές μίγμα αερίου για τον κινητήρα κατά την ψυχρή εκκίνηση. Όταν ο κινητήρας ζεσταθεί, θέστε τον στη θέση ON.
4. Σε περίπτωση υπερφόρτωσης το σύστημα προστασίας απενεργοποιεί αυτόματα το κύκλωμα. Θα πρέπει να αποφεύγεται το βραχυκύκλωμα και οι καταστάσεις υπερφόρτωσης. Εάν ο διακόπτης του κυκλώματος κλείνει αυτόματα, φροντίστε να ελέγξετε την κατάσταση του φορτίου πριν τον θέσετε στη θέση ON (ανοικτή).
5. Ο ακροδέκτης γείωσης είναι ένας ειδικός ακροδέκτης που χρησιμοποιείται για τη γείωση ολόκληρης της γεννήτριας.
6. Το σύστημα προστασίας λαδιού είναι ειδικά σχεδιασμένο για να αποτρέπει τη βλάβη του κινητήρα λόγω ανεπαρκούς ποσότητας λαδιού στον στροφαλοθάλαμο. Όταν η ποσότητα λαδιού στον στροφαλοθάλαμο πέσει κάτω από το όριο ασφαλείας, το σύστημα προστασίας λαδιού θα απενεργοποιήσει αυτόματα τον κινητήρα.

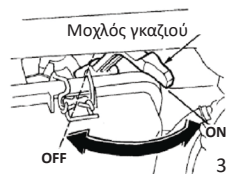
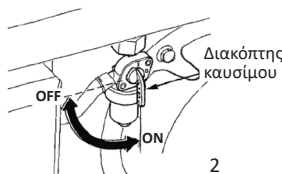
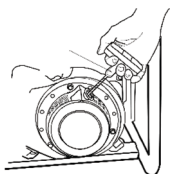

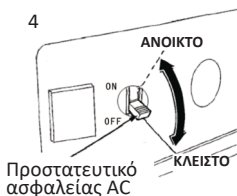

## Εφαρμογή



**Απαγορεύεται η σύνδεση στο ηλεκτρικό δίκτυο!**

### Απαιτήσεις περιβάλλοντος:

Κατάλληλη θερμοκρασία: -15-40°C

Κατάλληλη υγρασία: κάτω από 95%

Εφαρμοστέο υψόμετρο: <1000m

1. Σε περίπτωση που η βενζινογεννήτρια πρέπει να συνδεθεί με την οικιακή παροχή ρεύματος, η σύνδεση πρέπει να εκτελείται ΜΟΝΟ από επαγγελματίες ηλεκτρολόγους. Οποιαδήποτε ακατάλληλη σύνδεση και, ενώ η γεννήτρια είναι συνδεδεμένη με τον εξοπλισμό, μπορεί να προκαλέσει πυρκαγιά ή ζημιά στο βενζινοπαραγωγό ηλεκτροπαραγωγό ζεύγος. Το σύστημα προστασίας από υπερφόρτωση θα ενεργοποιηθεί αυτόματα όταν το κύκλωμα υπερφορτωθεί.
2. Για την αποφυγή ηλεκτροπληξίας ή λανθασμένης χρήσης ηλεκτρικών συσκευών, η γεννήτρια πρέπει να γειωθεί με ένα κατάλληλο καλώδιο με μόνωση.
3. Η συνολική ισχύς του φορτίου των συσκευών δεν πρέπει να υπερβαίνει την ονομαστική ισχύ της γεννήτριας. Η υπερφόρτωση θα μειώσει τη διάρκεια ζωής της γεννήτριας. Εάν υπάρχουν πολλαπλά φορτία ή ηλεκτρικές συσκευές συνδεδεμένες στη γεννήτρια, πρέπει να συνδεθεί πρώτα αυτή με το υψηλότερο ρεύμα εκκίνησης.

## Προετοιμασία πριν από την έναρξη λειτουργίας

- Πριν από κάθε χρήση, τοποθετήστε τη γεννήτρια σε επίπεδο έδαφος και ελέγξτε τη στάθμη λαδιού, όταν το μηχάνημα είναι σταματημένο.
- Το λάδι κινητήρα είναι ένας σημαντικός παράγοντας που επηρεάζει την απόδοση του κινητήρα και τη διάρκεια ζωής. Μην χρησιμοποιείτε ακάθαρο λάδι κινητήρα ή λάδι δίχρονου κινητήρα, καθώς αυτό θα προκαλέσει ζημιά στον κινητήρα.
- Αφαιρέστε τον δείκτη λαδιού και σκουπίστε τον καλά. Επανατοποθετήστε τον δείκτη λαδιού και ελέγξτε τη στάθμη λαδιού χωρίς να τον σφίξετε.

Εάν η στάθμη λαδιού είναι πολύ χαμηλή, προσθέστε λάδι μέχρι την ανώτερη στάθμη. Αφού προσθέσετε το λάδι, επανατοποθετήστε και σφίξτε τον δείκτη λαδιού.

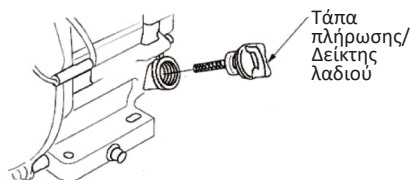
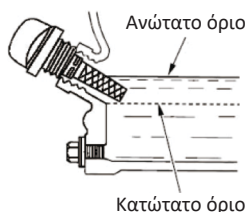

- Ο ανεφοδιασμός πρέπει να γίνεται σε καλά αεριζόμενο χώρο μετά τη διακοπή της λειτουργίας. Το κάπνισμα ή τα πυροτεχνήματα απαγορεύονται αυστηρά.
- Το καύσιμο δεν πρέπει να χυθεί.
- Αποφύγετε την παρατεταμένη επαφή του καυσίμου με το δέρμα ή την εισπνοή ατμών καυσίμου.
- Απαγορεύεται η επαφή των παιδιών με το καύσιμο.

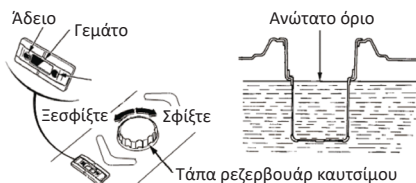

## Εκκίνηση του κινητήρα

### A) Χειροκίνητη εκκίνηση

1. Δεν θα πρέπει να υπάρχει ηλεκτρικό το φορτίο στις εξόδους.
2. Γυρίστε τον διακόπτη καυσίμου.
3. Θέστε τον διακόπτη του κυκλώματος εναλλασσόμενου ρεύματος στην κλειστή θέση.
4. Θέστε το τσοκ στην κλειστή θέση. Όταν ο κινητήρας εκκινείται και είναι ζεστός, μην κλείνετε το τσοκ.
5. Ενεργοποιήστε τον διακόπτη του κινητήρα.
6. Τραβήξτε απαλά προς τα πάνω τη χειρολαβή μέχρι να υπάρξει αντίσταση και τραβήξτε την γρήγορα προς τα έξω.
7. Αφού ο κινητήρας ζεσταθεί, θέστε το τσοκ στην ανοικτή θέση.

### B) Ηλεκτρική εκκίνηση

1. Επαναλάβετε τα βήματα 1 έως 4 της χειροκίνητης εκκίνησης.
2. Θέστε τον διακόπτη του κινητήρα στη θέση «ηλεκτρική εκκίνηση».
3. Αφού εκκινήσει ο κινητήρας, αφήστε αμέσως τον διακόπτη του κινητήρα. Ο ίδιος θα επιστρέψει αυτόματα στη θέση ON.
4. Όταν ο κινητήρας ζεσταθεί, θέστε το τσοκ στη θέση ON.
5. Θέστε τον διακόπτη κινητήρα στη θέση «ηλεκτρική εκκίνηση» για όχι περισσότερο από 5 δευτερόλεπτα, διαφορετικά ο κινητήρας θα υποστεί ζημιά. Εάν η εκκίνηση είναι ανεπιτυχής, το διάστημα μεταξύ πολλαπλών εκκινήσεων πρέπει να είναι περισσότερο από 10 δευτερόλεπτα.
6. Εάν η ταχύτητα εκκίνησης του κινητήρα μειωθεί αισθητά μετά από ένα χρονικό διάστημα, αυτό σημαίνει ότι η μπαταρία πρέπει να φορτιστεί.

## Σβήσιμο του κινητήρα

- Απενεργοποιήστε τον διακόπτη ισχύος, απενεργοποιήστε τον διακόπτη του κινητήρα, απενεργοποιήστε τον διακόπτη καυσίμου. Εάν πρόκειται για ηλεκτρική εκκίνηση, αφαιρέστε το καλώδιο φόρτισης της μπαταρίας.
- Σε περίπτωση έκτακτης ανάγκης, εάν θέλετε να σταματήσετε τον κινητήρα, μπορείτε να θέσετε τον διακόπτη του κινητήρα στη θέση "OFF".

## ΣΥΝΤΗΡΗΣΗ

ΣΥΧΝΟΤΗΤΑ ΣΥΝΤΗΡΗΣΗΣ						
Στοιχείο/τμήμα	Ενέργεια	Συχνότητα				
		Πριν από κάθε χρήση	Πρώτος μήνας ή 20 ώρες	Κάθε 3 μήνες ή 50 ώρες	Κάθε 6 μήνες ή 100 ώρες	Κάθε έτος ή 300 ώρες
Λιπαντικά βενζινοκινητήρα	Έλεγχος στάθμης	✓				
	Αλλαγή		✓		✓	
Φίλτρο αέρα	Έλεγχος	✓				
	Καθαρισμός			✓		
Δοχείο συγκράτησης ιζημάτων	Καθαρισμός			✓	✓	
Μπουζί	Έλεγχος-Προσαρμογή				✓	
	Αντικατάσταση					✓
Διάκενο βαλβίδων	Έλεγχος-Προσαρμογή					✓
Θάλαμος καύσης	Έλεγχος-Προσαρμογή					✓
Δοχείο καυσίμου & φίλτρο	Καθαρισμός					✓
Σωλήνας καυσίμου	Καθαρισμός	Κάθε δύο μήνες (εάν χρειαστεί, αντικαταστήστε τον)				

## ΑΠΟΘΗΚΕΥΣΗ

- Ο κινητήρας θα πρέπει να ψύχεται πριν από τη συσκευασία και την αποθήκευση, προκειμένου να αποφευχθούν εγκαύματα λόγω επαφής με τα καυτά μέρη του.
- Ο χώρος αποθήκευσης πρέπει να είναι στεγνός και χωρίς σκόνη. Το καύσιμο θα πρέπει να αποστραγγίζεται.
- Καθαρίστε το φίλτρο καυσίμου, τον δακτύλιο στεγανοποίησης και το δοχείο ιζημάτων πριν από την εγκατάσταση. Ξεβιδώστε την τάπα λαδιού και αδειάστε το καύσιμο από το καρμπυρατέρ.
- Η αποθήκευση θα πρέπει να γίνεται πάντα χωρίς λάδι στο ρεζερβουάρ.
- Αφαιρέστε το μπουζί και ρίξτε μια κουταλιά της σούπας καθαρό λάδι κινητήρα στον θάλαμο καύσης. Περιστρέψτε τον στροφαλοφόρο άξονα αρκετές φορές για να κατανεμηθεί παντού το λάδι και, στη συνέχεια, τοποθετήστε το μπουζί.
- Τραβήξτε απαλά προς τα πάνω τη χειρόμυζα μέχρι να αισθανθείτε αντίσταση.

## ΕΞΑΡΤΗΜΑΤΑ ΗΛΕΚΤΡΙΚΗΣ ΕΚΚΙΝΗΣΗΣ

- Συνδέστε με καλώδιο τον θετικό πόλο της μπαταρίας στην ηλεκτρομαγνητική βαλβίδα της μίζας του κινητήρα.
- Συνδέστε με καλώδιο τον αρνητικό πόλο της μπαταρίας στο πίσω άκρο της γεννήτριας.
- Μην συνδέετε τον θετικό και τον αρνητικό πόλο της μπαταρίας αντίστροφα, διότι η γεννήτρια και η μπαταρία θα υποστούν σοβαρές ζημιές.

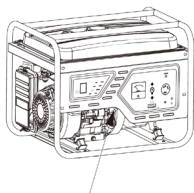

## ΕΠΙΛΥΣΗ ΠΡΟΒΛΗΜΑΤΩΝ

## Ο κινητήρας δεν μπορεί να ξεκινήσει

Πιθανή αιτία	Επίλυση
Ελέγξτε εάν υπάρχει καύσιμο στη δεξαμενή καυσίμου.	Προσθέστε καύσιμο
Ελέγξτε εάν υπάρχει αρκετό λάδι στον στροφαλοθάλαμο.	Προσθέστε λάδι κινητήρα
Ελέγξτε εάν ο σπινθήρας του μπουζί είναι φυσιολογικός.	Αντικαταστήστε τα μπουζί
	Απευθυνθείτε σε ένα εξουσιοδοτημένο σημείο σέρβις
Ελέγξτε εάν υπάρχει καύσιμο στο καρμπυρατέρ.	Ελέγξτε και καθαρίστε το δοχείο ιζημάτων του καρμπυρατέρ
Χωρίς τάση	
Ελέγξτε εάν ο διακόπτης προστασίας από βραχυκύκλωμα είναι ανοικτός.	Ανοίξτε τον διακόπτη του κυκλώματος
Ελέγξτε εάν η ηλεκτρική διάταξη είναι ελαττωματική.	Απευθυνθείτε σε ένα εξουσιοδοτημένο σημείο σέρβις
	Αντικαταστήστε τα ηλεκτρικά εξαρτήματα

## ΤΕΧΝΙΚΑ ΧΑΡΑΚΤΗΡΙΣΤΙΚΑ

Μοντέλο	BGB8010
Καύσιμο	Βενζίνη
Μέγιστη έξοδος AC (kW)	6,5
Ονομαστική Ισχύς AC (W)	6
Συχνότητα AC (Hz)	50
Τάση AC (Volt) - Οθόνη	220
Πρίζες AC	2x16A, 1x32A
Έξοδος DC (V/A)	12V/8,3A
Κυβισμός (cc) / Τύπος	420/Τετράχρονος
Ισχύς (hp)	15
Κατανάλωση καυσίμου σε ονομαστική ισχύ (g/KW.h)	370

Σύστημα ψύξης	Αερόψυξη
Σύστημα εκκίνησης	Μπαταρία 14Ah
Στροφές ανά λεπτό (rpm)	3000
Δοχείο καυσίμου (lt)	25
Αισθητήρας χαμηλής στάθμης λαδιού	ΝΑΙ
Στάθμη ηχητικής πίεσης (dB)	75
Διαστάσεις προϊόντος ΜxΠxΥ (cm)	70x54x58
Βάρος (kg)	78
Περιλαμβάνει	Ρόδες, AVR
Βάρος Συσκευασίας (kg)	80
Διαστάσεις Συσκ. ΜxΠxΥ (cm)	75x58x62

\* Ο κατασκευαστής διατηρεί το δικαίωμα να πραγματοποιήσει δευτερεύουσες αλλαγές στο σχεδιασμό του προϊόντος και στα τεχνικά χαρακτηριστικά χωρίς προηγούμενη ειδοποίηση, εκτός εάν οι αλλαγές αυτές επηρεάζουν σημαντικά την απόδοση και λειτουργία ασφάλειας των προϊόντων. Τα εξαρτήματα που περιγράφονται/απεικονίζονται στις σελίδες του εγχειριδίου που κρατάτε στα χέρια σας ενδέχεται να αφορούν και σε άλλα μοντέλα της σειράς προϊόντων του κατασκευαστή, με παρόμοια χαρακτηριστικά, και ενδέχεται να μην περιλαμβάνονται στο προϊόν που μόλις αποκτήσατε.

\* Για να διασφαλιστεί η ασφάλεια και η αξιοπιστία του προϊόντος καθώς και η ισχύς της εγγύησης όλες οι εργασίες επιδιόρθωσης, ελέγχου, επισκευής ή αντικατάστασης συμπεριλαμβανομένης της συντήρησης και των ειδικών ρυθμίσεων, πρέπει να εκτελούνται μόνο από τεχνικούς του εξουσιοδοτημένου τμήματος Service του κατασκευαστή.

\* Χρησιμοποιείτε πάντα το προϊόν με τον παρεχόμενο εξοπλισμό. Η λειτουργία του προϊόντος με μη-προβλεπόμενο εξοπλισμό ενδέχεται να προκαλέσει βλάβη ή ακόμα και σοβαρό τραυματισμό ή θάνατο. Ο κατασκευαστής και ο εισαγωγέας ουδεμία ευθύνη φέρει για τραυματισμούς και βλάβες που προκύπτουν από την χρήση μη προβλεπόμενου εξοπλισμού.

## СИМВОЛИ ЗА БЕЗОПАСНОСТ



Риск от отравяне с токсични газове. Работете с машината само на открито.



Бензинът е изключително запалим. Избягвайте да пушите в близост до гориво. Пазете горивото от пламъци и искри.



Не докосвайте изпускателната система и други части на двигателя, докато уредът работи. Опасност от изгаряне.



Риск от електрически удар.



Опасност от експлозия.



Опасност от пожар.

## ИНСТРУКЦИИ ЗА БЕЗОПАСНОСТ



**Предупреждение:** Прочетете внимателно ръководството преди употреба. Неспазването на предупрежденията и инструкциите може да доведе до повреда на устройството, физически наранявания и/или материални щети. Съхранявайте ръководството на безопасно място за бъдещи справки.

### Общи правила за безопасност

- Да не се използва на закрито.
- Да не се използва във влажна среда.
- Съхранявайте запалими материали на разстояние най-малко 1 м.
- Не трябва да се свързва към битовата верига.
- Не пушете в близост до генератора.
- Когато зареждате гориво, първо спрете двигателя.
- Когато зареждате гориво, не го разливайте.

### Контролни позиции и характеристики

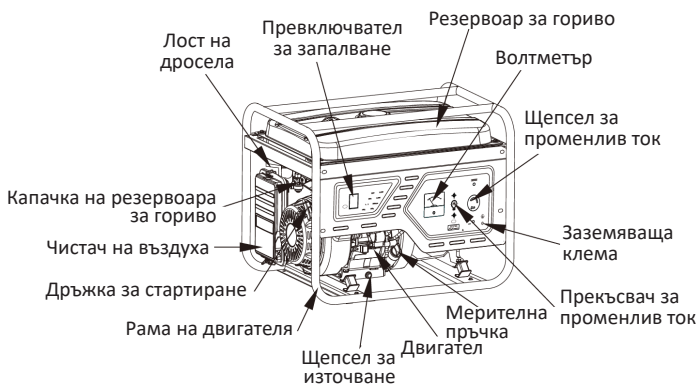

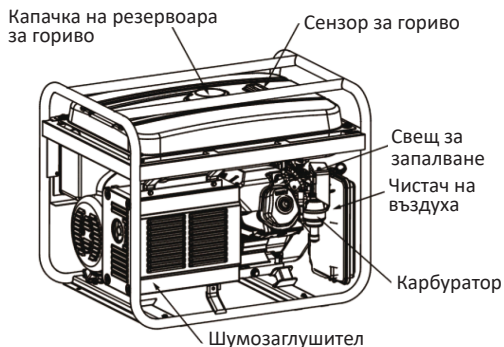
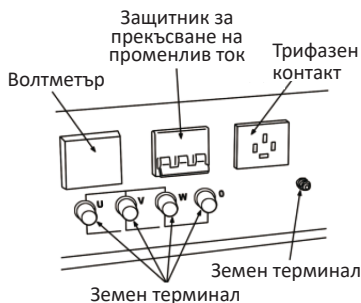

## Стартиране на двигателя

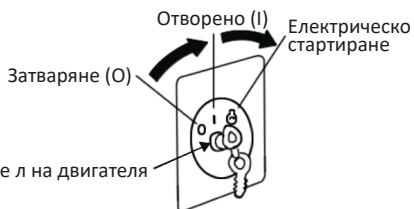
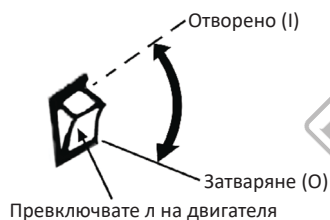

“I” означава отворено положение на превключвателя за захранване на двигателя, “0” означава изключено положение на превключвателя за захранване на двигателя, “start” означава положение за електрическо стартиране.

1. Внимателно издърпайте началото на отката нагоре, докато почувствате съпротивление, и след това го издърпайте рязко. След стартиране не позволявайте на дръжката да се върне рязко, вместо това внимателно върнете стартовата пружина в нейното положение.
2. Превключвателят за горивото управлява потока на гориво резервоара към карбуратора. След на двигателя се уверете, че превключвателят за горивото е в положение OFF (Изключено).
3. Когато лостът на дросела е в положение OFF, той осигурява достатъчно газова смес за двигателя при студено стартиране. Когато двигателят се загрее, го поставете в положение ON.
4. В случай на претоварване системата за защита автоматично изключва веригата. Трябва да се избягват ситуации на късо съединение и претоварване. Ако прекъсвачът автоматично изключва веригата, не забравяйте да проверите състоянието на товара, преди да го поставите в положение ON.
5. Заземителната клемма е специална клемма, която се използва за заземяване на целия генератор.
6. Системата за защита на маслото е специално разработена, за да предотврати повреда на двигателя поради недостатъчно масло в картера. Когато количеството на маслото в картера падне под безопасната граница, системата за защита на маслото автоматично изключва двигателя.

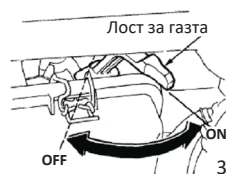
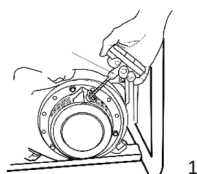

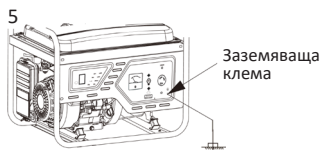
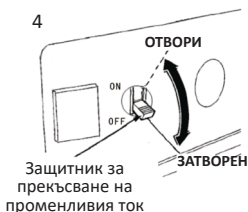

## Приложение



**Свързването към електрическата мрежа е забранено!**

**Изисквания за опазване на околната среда:**

Подходяща температура: -15-40°C

Подходяща влажност: под 95%

Приложима надморска височина: <1000m

1. Ако бензиновият генератор трябва да се свърже към домашното електрозахранване, свързването трябва да се извърши САМО от професионални електротехници. Всяко неправилно свързване и, докато генераторът е свързан към оборудването, може да доведе до пожар или повреда на бензиновия. Системата за защита от претоварване ще се активира автоматично, когато веригата е претоварена.
2. За да се избегне токов удар или неправилно използване на електрически уреди, генераторът трябва да се заземе с подходящ изолиран кабел.
3. Общата мощност на товара на уредите не трябва да надвишава номиналната мощност на генератора. Претоварването ще намали живота на генератора. Ако към генератора са свързани няколко товара или електрически уреди, първо трябва да се свърже този с най-голям пусков ток.

## Подготовка преди започване на работа

- Преди всяка употреба поставете генератора на равна повърхност и проверете нивото на маслото, когато машината е спрени.
- Двигателното масло е важен фактор, който влияе върху работата на двигателя и неговия експлоатационен живот. Не използвайте нечисто моторно масло или масло за двутактови двигатели, тъй като това ще повреди двигателя.
- Извадете индикатора за масло и го избършете добре. Монтирайте отново индикатора за масло и проверете нивото на маслото, без да го затягате.

Ако нивото на маслото е твърде ниско, долейте масло до горното ниво. След като добавите масло, поставете отново и затегнете индикатора за масло.

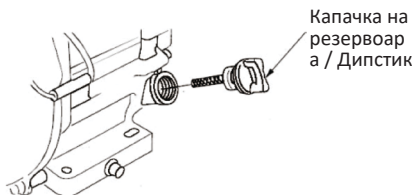
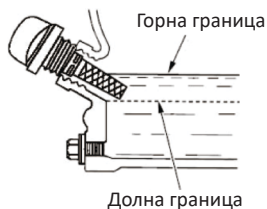

- Презареждането с гориво трябва да се извършва на добре проветриво място след спиране. Пушенето или фейерверките са строго забранени.
- Горивото не трябва да се разлива.
- Избягвайте продължителен контакт на горивото с кожата или вдишване на горивни пари.
- Контактът на деца с горивото е забранен.



## Стартиране на двигателя

### А) Ръчно стартиране

1. Не трябва да има електрически товар върху изходите.
2. Включете превключвателя за горивото.
3. Поставете прекъсвача за променлив ток в изключено положение.
4. Настройте дросела в затворено положение. Когато двигателят е стартиран и загрял, не затваряйте дросела.
5. Включете превключвателя на двигателя.
6. Внимателно издърпайте дръжката до съпротивление и бързо я.
7. След като двигателят загрее, поставете дросела в отворено положение.

### В) Електрическо стартиране

1. Повторете стъпки от 1 до 4 от ръчното стартиране.
2. Поставете превключвателя на двигателя в положение "Електрическо стартиране".
3. След като двигателят заработи, незабавно освободете превключвателя на двигателя. Той автоматично ще се върне в положение ON.
4. Когато двигателят загрее, поставете дросела в положение ON.
5. Поставете превключвателя на двигателя в положение "електрически старт" за не повече от 5 секунди, в противен случай двигателят ще се повреди. Ако стартирането е неуспешно, интервалът между многократните стартирания трябва да е повече от 10 секунди.
6. Ако скоростта на стартиране на двигателя намалее значително след определен период от време, това означава, че акумулаторът се нуждае от да се таксува.

## Завъртане на двигателя

- Изключете ключа за захранването, изключете ключа за двигателя, изключете ключа за горивото. Ако е с електрическо стартиране, извадете кабела за зареждане на акумулатора.
- В случай на авария, ако искате да спрете двигателя, можете да поставите превключвателя на двигателя в положение "OFF".

## ПОДДЪРЖАНЕ

ЧЕСТОТА НА ПОДДРЪЖКА						
Елемент/част	Действие	Честота				
		Преди всяка употреба	Първи месец или 20 часа	На всеки 3 месеца или 50 часа	На всеки 6 месеца или 100 часа	Всяка година или 300 часа
Смазочни материали за бензинови двигатели	Проверка на нивото	✓				
	Промяна		✓		✓	
Въздушен филтър	Проверете	✓				
	Почистете			✓		
Чаша за утайка	Почистете			✓	✓	
Запалителна свещ	Проверете-настройка				✓	
	Replace					✓
Клиренс на клапаните	Проверете-настройка					✓
Горивна камера	Проверете-настройка					✓
Резервоар за гориво и филтър	Почистете					✓
Тръба за гориво	Почистете	Подменяйте на всеки 2 месеца (ако е необходимо)				

## СЪХРАНЕНИЕ

- За да се избегнат изгаряния вследствие на контакт с горещи части на двигателя, двигателят трябва да се охлади преди опаковане и съхранение.
- Мястото за съхранение трябва да е сухо и без прах. Горивото трябва да бъде източено.
- Почистете горивния филтър, уплътнителния пръстен и резервоара за утайки преди монтажа. Отвийте капачката за масло и източете горивото от карбуратора.
- Съхранението трябва винаги да се извършва без масло в резервоара.
- Извадете запалителната свещ и налейте една супена лъжица чисто моторно масло в горивната камера. Завъртете колянвия вал няколко пъти, за да разпределите маслото навсякъде, и след това поставете запалителната свещ.
- Внимателно дръпнете газта, докато усетите съпротивление.

## АКСЕСОАРИ ЗА ЕЛЕКТРИЧЕСКО СТАРТИРАНЕ

- Свържете положителната клемма на акумулатора към електромагнитния клапан на стартера на двигателя.
- Свържете отрицателната клемма на акумулатора към задния край на генератора.
- Не свързвайте положителните и отрицателните клемми на акумулатора в обратна посока, тъй като генераторът и акумулаторът ще се повредят сериозно.

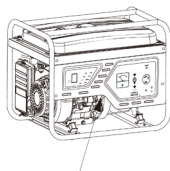

## ОТСТРАНЯВАНЕ НА НЕИЗПРАВНОСТИ

Двигателят не може да се стартира	
Възможна причина	Решение
Проверете дали има гориво в резервоара за гориво.	Добавяне на гориво
Проверете дали има достатъчно масло в картера.	Добавете моторно масло
Проверете дали искрата на запалителната свещ е нормална.	Смяна на свещите за запалване
	Свържете се с оторизиран сервис
Проверете дали в карбуратора има гориво.	Проверете и почистете чашата за утайки на карбуратора
Без напрежение	
Проверете дали прекъсвачът за късо съединение е отворен.	Отворете прекъсвача на веригата
Проверете дали електрическото устройство е повредено.	Свържете се с оторизиран сервис
	Подмяна на електрическите компоненти

## ТЕХНИЧЕСКИ ДАННИ

Модел	BGB8010	Система за охлаждане	Air
Гориво	Петрол	Система за стартиране	Батерия 14Ah
Максимална променливотокова мощност (kW)	6,5	Обороти (об/мин)	3000
Номинална мощност на променливия ток (kW)	6	Резервоар за гориво (lt)	25
Честота на променливия ток (Hz)	50	Сензор за ниско съдържание на масло	ДА
Напрежение на променливия ток (Volt) - дисплей	220	Ниво на звуково налягане (dB)	75
Щепсели за променлив ток	2x16A, 1x32A	Размери на продукта ДхШхВ (cm)	70x54x58
Изход за постоянен ток (V/A)	12V/8,3A	Тегло (kg)	78
Работен обем (cm <sup>3</sup> ) / Тип	420/четиритактов двигател	Включва	Колела, AVR
Мощност (к.с.)	15	Тегло на опаковката (kg)	80
Разход на гориво при номинална мощност (g/KW.h)	370	Размери на опаковката ДхШхВ (cm)	75x58x62

\* Производителят си запазва правото да прави незначителни промени в дизайна и техническите спецификации на продуктите без предварително уведомление, освен ако тези промени не засягат значително работата и безопасността на продуктите. Частите, описани/илюстрирани на страниците на ръководството, което държите в ръцете си, може да се отнасят и за други модели от продуктовата линия на производителя с подобни характеристики и може да не са включени в току-що придобития от вас продукт.

\* За да се гарантира безопасността и надеждността на продукта и валидността на гаранцията, всички работи по ремонт, проверка или замяна, включително поддръжка и специални настройки, трябва да се извършват само от техници от оторизирания сервисен отдел на производителя.

\* Винаги използвайте продукта с доставеното оборудване. Работата на продукта с оборудване, което не е доставено, може да доведе до неизправности или дори до сериозни наранявания или смърт. Производителят и вносителят не носят отговорност за наранявания и щети, възникнали в резултат на използването на несъответстващо на изискванията оборудване.

## SIMBOLURI DE SIGURANȚĂ



Risc de otrăvire din cauza gazelor toxice. Utilizați mașina numai în aer liber.



Benzina este extrem de inflamabilă. Evitați fumatul în apropierea combustibilului. Țineți combustibilul departe de flăcări și scânteii.



Nu atingeți evacuarea și alte părți ale motorului în timp ce unitatea este în funcțiune. Pericol de arsură.



Risc de șoc electric.



Pericol de explozie.



Pericol de incendiu.

## INSTRUCȚIUNI DE SIGURANȚĂ



**Avertisment: Citiți cu atenție manualul înainte de utilizare. Nerespectarea avertismentelor și instrucțiunilor poate duce la deteriorarea unității, vătămări corporale și/sau daune materiale. Păstrați manualul într-un loc sigur pentru consultare ulterioară.**

## Reguli generale de siguranță

- Nu trebuie utilizat în interior.
- A nu se utiliza într-un mediu umed.
- Țineți materialele inflamabile la cel puțin 1 m distanță.
- Să nu fie conectat la circuitul casnic.
- Nu fumați în apropierea generatorului.
- Când alimentați, opriți mai întâi motorul.
- Când alimentați, nu vărsați combustibilul.

## Pozii și caracteristici de control

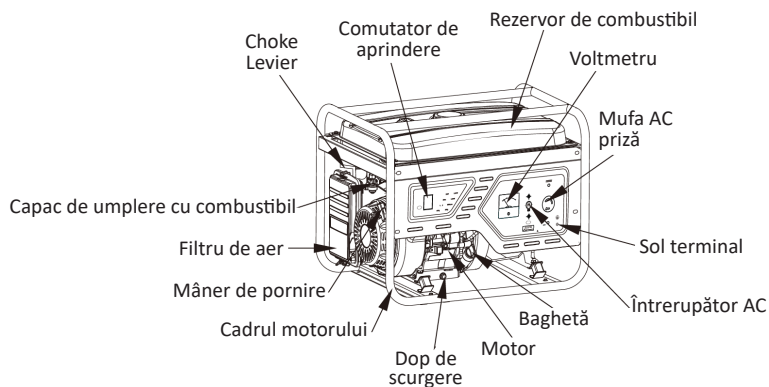

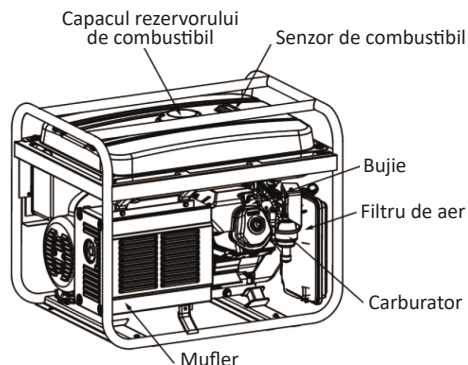
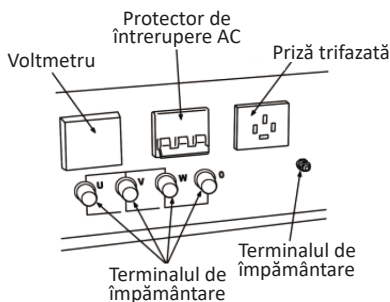

## Pornirea motorului

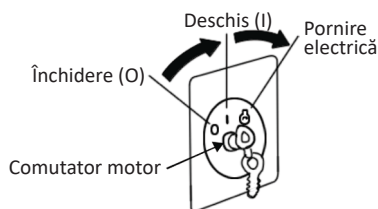
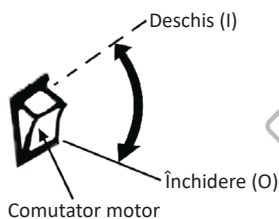

“I” reprezintă poziția de deschidere a comutatorului de alimentare a motorului, “O” reprezintă poziția de oprire a comutatorului de alimentare a motorului, “start” reprezintă poziția de pornire electrică.

1. Trageți ușor startul cu recul în sus până când simțiți rezistență și apoi trageți-l brusc. După pornire, nu lăsați mânerul să revină brusc, ci readuceți ușor startul cu recul la poziția sa.
2. Întrerupătorul de combustibil controlează fluxul de combustibil de la rezervor la carburator. După oprire, asigurativă întrerupătorul de combustibil este în poziția OFF.
3. Când maneta starterului este în poziția OFF, aceasta asigură un amestec de gaze suficient pentru motor în timpul pornirii la rece. Când motorul se încălzește, puneți-o în poziția ON.
4. În caz de suprasarcină, sistemul de protecție oprește automat circuitul. Trebuie evitate situațiile de scurtcircuit și suprasarcină. Dacă întrerupătorul de circuit se închide automat, asigurați-vă că starea sarcinii înainte de a-l seta în poziția ON.
5. Terminalul de împământare este un terminal special utilizat pentru împământarea întregului generator.
6. Sistemul de protecție a uleiului este special conceput pentru a preveni defectarea motorului din cauza uleiului insuficient din carter. Atunci când cantitatea de ulei din carter scade sub limita de siguranță, sistemul de protecție a uleiului va opri automat motorul.

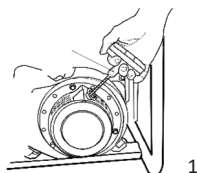

1

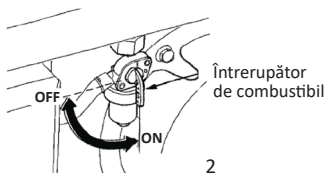

2

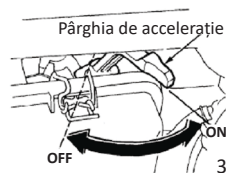

3

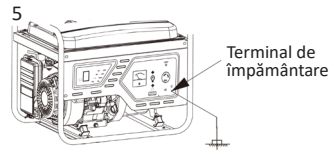
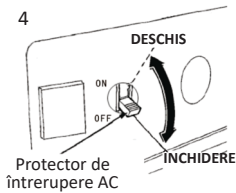

## Aplicație



**Conectarea la rețea este interzisă!**

### Cerințe de mediu:

Temperatură potrivită: -15-40°C

Umiditate potrivită: sub 95%

Altitudine aplicabilă: <1000m

- În cazul în care generatorul pe benzină trebuie conectat la rețeaua de alimentare cu energie electrică internă, conexiunea trebuie efectuată NUMAI de electricieni profesioniști. Orice conexiune necorespunzătoare și, în timp ce generatorul este conectat la echipament, poate provoca un incendiu sau deteriorarea electrogen pe benzină. Sistemul de protecție la suprasarcină se va activa automat atunci când circuitul este suprasolicitat.
- Pentru a evita șocurile electrice sau utilizarea incorectă a aparatelor electrice, generatorul trebuie să fie împământat cu un cablu izolat adecvat.
- Puterea totală de încărcare a aparatelor nu trebuie să depășească puterea nominală a generatorului. Supraîncărcarea va reduce durata de viață a generatorului. Dacă există mai multe sarcini sau aparate electrice conectate la generator, trebuie conectată mai întâi cea cu cel mai mare curent de pornire.

## Pregătire înainte de începerea funcționării

- Înainte de fiecare utilizare, așezați generatorul pe un teren plan și verificați nivelul uleiului atunci când mașina este oprit.
- Uleiul de motor este un factor important care afectează performanța motorului și durata de viață. Nu utilizați ulei de motor impur sau ulei de motor în doi timpi, deoarece acest lucru va deteriora motorul.
- Scoateți indicatorul de ulei și ștergeți-l bine. Reinstalați indicatorul de ulei și verificați nivelul uleiului fără a-l strânge.

Dacă nivelul uleiului este prea scăzut, adăugați ulei până la nivelul superior. După adăugarea uleiului, re poziționați și strângeți indicatorul de ulei.

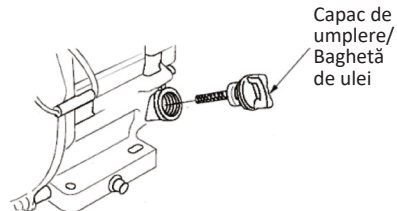
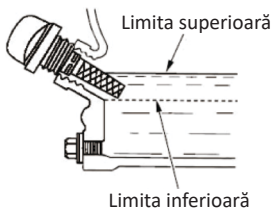

- După oprire, realimentarea trebuie efectuată într-o zonă bine ventilată. Fumatul sau artificiile sunt strict interzisă.
- Combustibilul nu trebuie să fie vărsat.
- Evitați contactul prelungit al combustibilului cu pielea sau inhalarea vaporilor de combustibil.
- Contactul copiilor cu combustibilul este interzis.

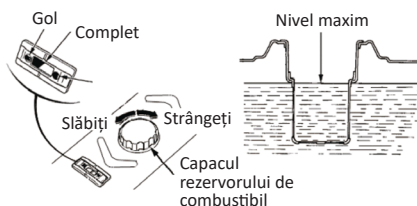

## Pornirea motorului

### A) Pornire manuală

1. Nu trebuie să existe nicio sarcină electrică pe ieșiri.
2. Porniți comutatorul de combustibil.
3. Setați întrerupătorul de curent alternativ în poziția oprit.
4. Setați starterul în poziția închis. Când motorul este pornit și cald, nu închideți starterul.
5. Porniți comutatorul motorului.
6. Trageți ușor de mâner până când există rezistență și scoateți-l rapid.
7. După ce motorul s-a, reglați starterul în poziția deschis.

### B) Pornire electrică

1. Repetați pașii de la 1 la 4 de la pornirea manuală.
2. Puneți comutatorul motorului în poziția "pornire electrică".
3. După pornirea motorului, eliberați imediat comutatorul motorului. Acesta va reveni automat la ON.
4. Când motorul se , reglați starterul în poziția ON.
5. Setați comutatorul motorului în poziția "pornire electrică" pentru cel mult 5 secunde, în caz contrar motorul va fi deteriorat. Dacă pornirea nu reușește, intervalul dintre mai multe porniri trebuie să fie mai mare de 10 secunde.
6. Dacă viteza de pornire a motorului scade simțitor după o perioadă de timp, înseamnă că bateria trebuie pentru a fi taxat.

## Întoarcerea motorului

- Opriți comutatorul de alimentare, opriți comutatorul motorului, opriți comutatorul de combustibil. Dacă este o pornire electrică, cablul de încărcare a bateriei.
- În caz de urgență, dacă doriți să opriți motorul, puteți seta comutatorul motorului în poziția "OFF".

## ÎNȚREȚINERE

FRECVENȚA ÎNȚREȚINERII						
Element/parte	Acțiune	Frecvența				
		Înainte de fiecare utilizare	Prima lună sau 20 de ore	La fiecare 3 luni sau 50 de ore	La fiecare 6 luni sau 100 de ore	În fiecare an sau 300 de ore
Lubrifianți pentru motoare pe benzină	Verificați nivelul	✓				
	Schimbare		✓		✓	
Filtru de aer	Verificare	✓				
	Curat			✓		
Cupa pentru sedimente	Curat			✓	✓	
Bujie	Verificare-reglare				✓	
	Înlocuiți					✓
Jocul supapei	Verificare-reglare					✓
Camera de combustie	Verificare-reglare					✓
Rezervor de combustibil și filtru	Curat					✓
Tab de combustibil	Curat	La fiecare 2 luni (înlocuiți dacă este necesar)				

## DEPOZITARE

- Pentru a evita arsurile cauzate de contactul cu părțile fierbinți ale motorului, motorul trebuie răcit înainte de ambalare și depozitare.
- Zona de depozitare trebuie să fie uscată și fără praf. Combustibilul trebuie să fie golit.
- Curățați filtrul de combustibil, inelul de etanșare și rezervorul de sedimente înainte de instalare. Deșurubați capacul de ulei și combustibilul din carburator.
- Depozitarea trebuie să aibă loc întotdeauna fără ulei în rezervor.
- Scoateți bujia și turnați o lingură de ulei de motor curat în camera de ardere. Rotiți arborele cotit de mai multe ori pentru a distribui uleiul peste tot și apoi instalați bujia.
- Trageți ușor de accelerație până când simțiți rezistență.

## ACCESORII DE PORNIRE ELECTRICĂ

- Conectați borna pozitivă a bateriei la supapa solenoidă a demarorului.
- Conectați borna negativă a bateriei la capătul din spate al generatorului.
- Nu conectați bornele pozitive și negative ale bateriei în sens invers, deoarece generatorul și bateria vor fi grav deteriorate.

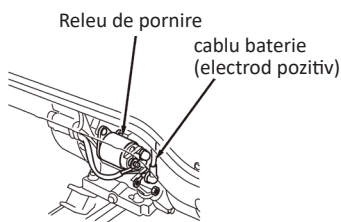
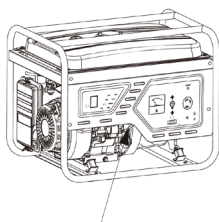

## DEPANARE

Motorul nu poate porni	
Cauza posibilă	Soluție
Verificați dacă există combustibil în rezervorul de combustibil.	Adăugați combustibil
Verificați dacă există suficient ulei în carter.	Adăugați ulei de motor
Verificați dacă scânteia este normală.	Înlocuiți bujiile
	Contactați un punct de service autorizat
Verificați dacă există combustibil în carburator.	Verificați și curățați cupa de sedimente a carburatorului
Fără tensiune	
Verificați dacă întrerupătorul de scurtcircuit este deschis.	Deschideți întrerupătorul de circuit
Verificați dacă dispozitivul electric este defect.	Contactați un punct de service autorizat
	Înlocuiți componentele electrice

## DATE TEHNICE

Model	BGB8010
Combustibil	Benzină
Putere maximă CA (kW)	6,5
Putere nominală CA (KW)	6
Frecvență CA (Hz)	50
Tensiune CA (Volt) - Afișaj	220
Prize de curent alternativ	2x16A, 1x32A
Leșire DC (V/A)	12V/8,3A
Cilindree (cc) / Tip	420/în patru timpi
Putere (CP)	15
Consumul de combustibil la puterea nominală (g/KW.h)	370

Sistem de răcire	Aer
Sistemul de pornire	Baterie 14Ah
rotații pe minut (rpm)	3000
Rezervor de combustibil (lt)	25
Senzor de nivel scăzut al uleiului	DA
Nivel de presiune acustică (dB)	75
Dimensiunile produsului LxIxH (cm)	70x54x58
Greutate (kg)	78
Include	Roți
Greutatea ambalajului (kg)	80
Ambalare Dimensiuni LxIxH (cm)	75x58x62

\* Producătorul își rezervă dreptul de a aduce modificări minore designului și specificațiilor tehnice ale produselor fără notificare prealabilă, cu excepția cazului în care aceste modificări afectează semnificativ performanța și siguranța produselor. Piesele descrise / ilustrate în paginile manualului pe care îl țineți în mâini pot viza și alte modele din gama de produse a producătorului cu caracteristici similare și pot să nu fie incluse în produsul pe care tocmai l-ați achiziționat.

\* Pentru a asigura siguranța și fiabilitatea produsului și valabilitatea garanției, toate lucrările de reparare, inspecție sau înlocuire, inclusiv întreținerea și ajustările speciale, trebuie efectuate numai de tehnicienii ai departamentului de service autorizat al producătorului.

\* Utilizați întotdeauna produsul cu echipamentul furnizat. Operarea produsului cu echipament neaprovizionat poate cauza defecțiuni sau chiar vătămări grave sau deces. Producătorul și importatorul nu sunt răspunzători pentru rănile și daunele rezultate din utilizarea unui echipament neconform.

## SIMBOLI ZA SIGURNOST



Rizik od trovanja zbog otrovnih plinova. Radite s mašinom samo na otvorenom.



Benzin je iznimno zapaljiv. Izbjegavajte pušenje u blizini goriva. Držite gorivo podalje od plamenova i iskri.



Ne dodirujte ispušni sustav i druge dijelove motora dok je jedinica u radu. Opasnost od opekotina.



Rizik od električnog udara.



Opasnost od eksplozije.



Opasnost od požara.

## UPUTE ZA SIGURNOST



**Upozorenje: Pažljivo pročitajte priručnik prije upotrebe. Nepoštivanje upozorenja i uputa može rezultirati oštećenjem uređaja, fizičkim ozljedama i/ili oštećenjem imovine. Čuvajte priručnik na sigurnom mjestu za buduću referencu.**

## Opća pravila sigurnosti

- Ne koristiti unutra.
- Ne koristiti u vlažnom okruženju.
- Držite zapaljive materijale najmanje 1m udaljene.
- Ne povezivati s kućnom mrežom.
- Ne pušite u blizini generatora.
- Prije punjenja gorivom, prvo isključite motor.
- Prilikom punjenja gorivom, ne prosipajte gorivo.

## Kontrolne pozicije i karakteristike

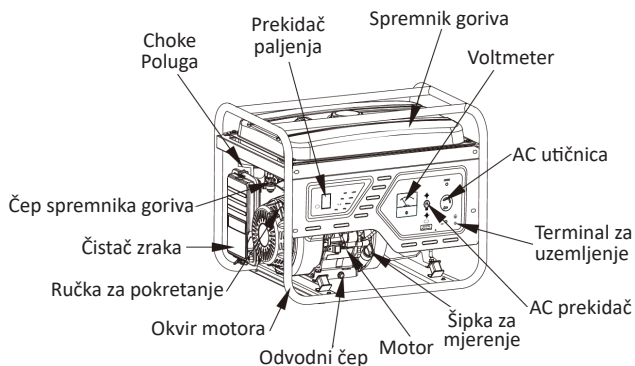

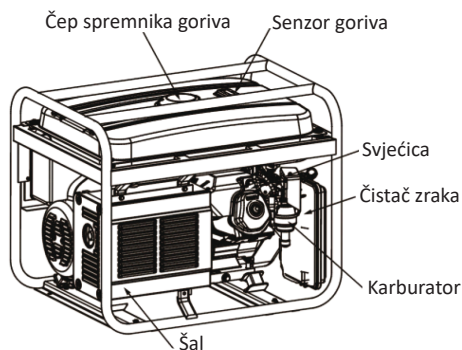
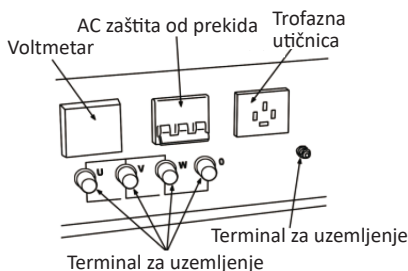

## Pokretanje motora

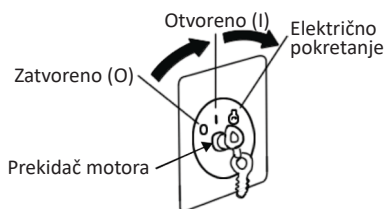
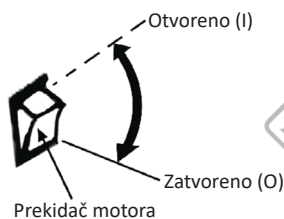

“I” predstavlja otvorenu poziciju prekidača za napajanje motora, “O” predstavlja isključenu poziciju prekidača za napajanje motora, “start” predstavlja poziciju električnog pokretanja.

1. Lagano povucite povratnu ručicu prema gore dok ne osjetite otpor, a zatim je izvucite naglo. Nakon pokretanja, ne dopuštajte da se ručka brzo vrati, umjesto toga nježno je vratite u svoj položaj.
2. Prekidač za gorivo kontrolira protok goriva iz rezervoara u karburator. Nakon isključivanja, uvjerite se da je prekidač za gorivo u ISKLJ. poziciji.
3. Kada je poluga za gasa u ISKLJ. poziciji, osigurava dovoljnu smjesu plina za motor tijekom hladnog pokretanja. Kada se motor zagrije, postavite je u UKLJ. poziciju.
4. U slučaju preopterećenja, zaštitni sustav automatski isključuje krug. Treba izbjegavati kratke spojeve i preopterećenja. Ako prekidač automatski isključi, svakako provjerite uvjete opterećenja prije ponovnog uključivanja.
5. Uzemni terminal je poseban terminal koji se koristi za uzemljenje cijelog generatora.
6. Sustav zaštite od ulja posebno je dizajniran kako bi spriječio kvar motora zbog nedovoljne količine ulja u kućištu motora. Kada razina ulja u kućištu padne ispod sigurnosne granice, sustav zaštite od ulja automatski će isključiti motor.

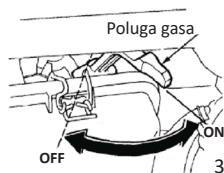
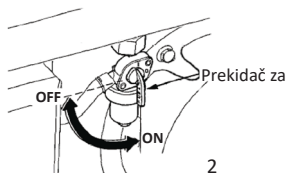
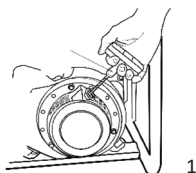

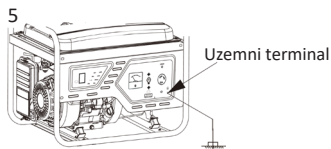
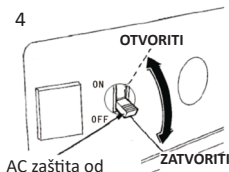

## Primjena



**Povezivanje s mrežom je zabranjeno!**

### Ekološki zahtjevi:

Prikladna temperatura: -15-40°C

Prikladna vlaga: ispod 95%

Prikladna visina: <1000m

1. Ako se benzinski generator mora priključiti na kućnu napajanje, vezu mora izvršiti SAMO profesionalni električari. Svaka nepravilna veza i dok je generator povezan s opremom, mogu uzrokovati požar ili oštećenje benzinskog generatora. Sustav zaštite od preopterećenja automatski će se aktivirati kada dođe do preopterećenja kruga.
2. Kako biste izbjegli električni udar ili nepravilnu upotrebu električnih uređaja, generator mora biti uzemljen prikladnim izoliranim kabelom.
3. Ukupna snaga opterećenja uređaja ne smije premašiti nominalnu snagu generatora. Preopterećenje će smanjiti životni vijek generatora. Ako je na generator priključeno više opterećenja ili električnih uređaja, prvo treba povezati ono s najvećim početnim strujom.

## Priprema prije pokretanja

- Prije svake upotrebe, postavite generator na ravnu površinu i provjerite razinu ulja kada je mašina. Stopped.
- Motorno ulje je važan faktor koji utječe na rad motora i njegov životni vijek. Ne koristite nečisto motorno ulje ili motorno ulje za dvotaktne motore jer će to oštetiti motor.
- Uklonite mjerač ulja i temeljito ga obrišite. Ponovno instalirajte mjerač ulja i provjerite razinu ulja bez zatezanja.

Ako je razina ulja preniska, dodajte ulje do gornje granice. Nakon dodavanja ulja, ponovno postavite i zategnite mjerač ulja.

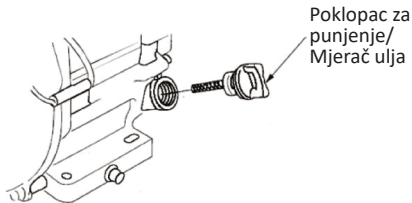
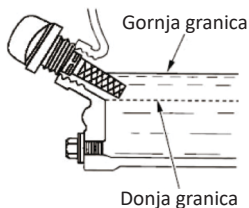

- Punjenje gorivom mora se vršiti u dobro prozračenom prostoru nakon isključivanja. Pušenje ili pirotehnika su strogo zabranjeni.
- Gorivo se ne smije prolijevati.
- Izbjegavajte dulji kontakt goriva s kožom ili udisanje isparavanja goriva.
- Kontakt djece s gorivom je zabranjen.

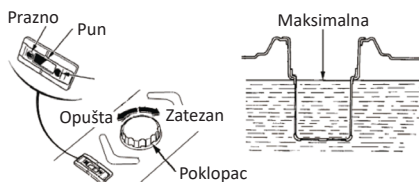

## Pokretanje motora

### A) Ručno pokretanje

1. Ne smije biti električnog opterećenja na izlazima.
2. Uključite prekidač za gorivo.
3. Postavite sklopku AC na isključeno.
4. Postavite zrakoplov na zatvoreno. Kada se motor pokrene i zagrije, ne zatvarajte zrakoplov.
5. Uključite prekidač motora.
6. Lagano povucite ručku dok ne osjetite otpor i brzo je povucite.
7. Nakon što se motor zagrije, postavite zrakoplov na otvoreno.

### B) Električno pokretanje

1. Ponovite korake 1 do 4 za ručno pokretanje.
2. Postavite prekidač motora u položaj "električno pokretanje".
3. Nakon što se motor pokrene, odmah pustite prekidač motora. Automatski će se vratiti u položaj ON.
4. Kada se motor zagrije, postavite zrakoplov na položaj ON.
5. Postavite prekidač motora na položaj "električno pokretanje" ne duže od 5 sekundi, inače će motor biti oštećen. Ako pokretanje ne uspije, interval između više pokretanja trebao bi biti više od 10 sekundi.
6. Ako se brzina pokretanja motora znatno smanji nakon određenog vremena, to znači da bateriju treba napuniti.

## Isključivanje motora

- Isključite prekidač za napajanje, isključite prekidač motora, isključite prekidač za gorivo. Ako je električno pokretanje, uklonite kabel za punjenje baterije.
- U slučaju hitnosti, ako želite zaustaviti motor, možete postaviti prekidač motora na položaj "OFF".

## ODRŽAVANJE

FREKVENCIJA ODRŽAVANJA						
Element/dio	Radnja	Frekvencija				
		Prije svake upotrebe	Prvi mjesec ili 20 sati	Svaka 3 mjeseca ili 50 sati	Svaka 6 mjeseci ili 100 sati	Svake godine ili 300 sati
Podmazivači benzinskog motora	Provjerite razinu	✓				
	Promijenite		✓		✓	
Zračni filtar	Provjerite	✓				
	Očistite			✓		
Posuda za talog	Očistite			✓	✓	
Svećica	Provjerite-Podesite				✓	
	Zamijenite					✓
Razmak ventila	Provjerite-Podesite					✓
Komora za izgaranje	Provjerite-Podesite					✓
Rezervoar goriva i filter	Očistite					✓
Cijev za gorivo	Očistite	Svaka 2 mjeseca (zamijeniti ako je potrebno)				

## POHRANA

- Kako bi se izbjegle opekline zbog kontakta s vrućim dijelovima motora, motor se treba ohladiti prije pakiranja i pohrane.
- Prostor za pohranu trebao bi biti suh i bez prašine. Gorivo treba ispustiti.
- Očistite filter goriva, brtveni prsten i posudu za talog prije instalacije. Odvrnite poklopac za ulje i ispustite gorivo iz karburatora.
- Skladištenje se uvijek mora odvijati bez ulja u spremniku.
- Uklonite svećicu i ulijte jednu žlicu čistog motornog ulja u komoru za izgaranje. Okrenite radilicu nekoliko puta da bi se ulje ravnomjerno rasporedilo i zatim instalirajte svećicu.
- Lagano povucite plin dok ne osjetite otpor.

## DODACI ZA ELEKTRIČNO POKRETANJE

- Povežite pozitivni terminal baterije s solenoidnim ventilom pokretača motora.
- Spojite negativni terminal baterije na stražnji kraj generatora.
- Nemojte spojiti pozitivne i negativne terminale baterije obrnutim redoslijedom, jer će generator i baterija biti ozbiljno oštećeni.

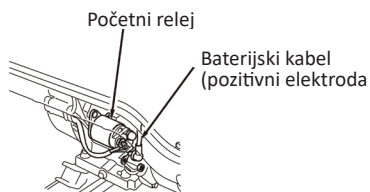
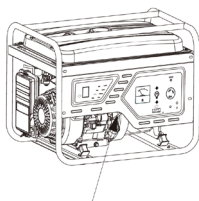

## KVAROVI

Motor se ne može pokrenuti	
Mogući uzrok	Rješenje
Provjerite ima li goriva u spremniku.	Dodajte gorivo
Provjerite ima li dovoljno ulja u kućištu motora.	Dodajte motorno ulje
Provjerite je li iskrica na svjećici normalna.	Zamijenite svjećice
	Kontaktirajte ovlaštenu servisnu točku
Provjerite ima li goriva u karburatoru.	Provjerite i očistite sedimentni rezervoar karburatora
Nema napona	
Provjerite je li sklopni preklopnik otvoren.	Otvorite sklopni preklopnik
Provjerite je li električni uređaj neispravan.	Kontaktirajte ovlaštenu servisnu točku
	Zamijenite električne komponente

## TEHNIČKI PODACI

Model	BGB8010
Gorivo	Benzin
Maksimalni AC izlaz (kW)	6,5
Nominalna AC snaga (kW)	6
AC frekvencija (Hz)	50
AC napon (Volt) - Prikaz	220
AC utičnice	2x16A, 1x32A
DC izlaz (V/A)	12V/8,3A
Radni obujam (cc) / Tip	420/ Četverotaktni
Snaga (ks)	15
Potrošnja goriva pri nominalnoj snazi (g/KW.h)	370

Sustav hlađenja	Zrak
Sustav pokretanja	Baterija 14Ah
Okretaji u minuti (rpm)	3000
Spremnik goriva (lt)	25
Senzor niskog ulja	DA
Razina zvučnog tlaka (dB)	75
Dimenzije proizvoda DxŠxV (cm)	70x54x58
Težina (kg)	78
Uključuje	Kotače, AVR
Težina pakiranja (kg)	80
Dimenzije pakiranja DxŠxV (cm)	75x58x62

\* Proizvođač zadržava pravo na manje promjene u dizajnu proizvoda i tehničkim specifikacijama bez prethodne najave, osim ako te promjene značajno utječu na performanse i sigurnost proizvoda. Dijelovi opisani / prikazani na stranicama priručnika koji imate mogu se odnositi i na druge modele proizvoda proizvođača sličnih karakteristika i možda nisu uključeni u proizvod koji ste upravo nabavili.

\* Kako biste osigurali sigurnost i pouzdanost proizvoda te valjanost jamstva, sav popravak, inspekciju ili zamjenu, uključujući održavanje i posebne prilagodbe, moraju obaviti samo tehničari ovlaštenog servisnog odjela proizvođača.

\* Uvijek koristite proizvod s isporučenom opremom. Rad proizvoda s nepropisnom opremom može uzrokovati kvarove ili čak ozbiljne ozljede ili smrt. Proizvođač i uvoznik ne snose odgovornost za ozljede i štetu nastalu uporabom neprimjerene opreme.

## BIZTONSÁGI SZIMBÓLUMOK



Mérgező gázok okozta mérgezés veszélye. A gépet csak szabadban használja.



A benzin rendkívül gyúlékony. Kerülje a dohányzást az üzemanyag közelében. Tartsa az üzemanyagot távol lángtól és szikrától.



A készülék működése közben ne érintse meg a kipufogót és a motor egyéb alkatrészeit. Égési veszély.



Áramütés veszélye.



Robbanásveszély.



Tűzveszély.

## BIZTONSÁGI UTASÍTÁSOK



**Figyelem: Használat előtt figyelmesen olvassa el a kézikönyvet. A figyelmeztetések és utasítások be nem tartása a készülék megromlásához, személyi sérüléshez és/ vagy anyagi kárhoz vezethet. A kézikönyvet biztonságos helyen tárolja, hogy később is hozzáférhessen.**

### Általános biztonsági szabályok

- Ne használja beltéri helyiségekben.
- Ne használja nedves környezetben.
- Tartsa a gyúlékony anyagokat legalább 1 méter távolságban.
- Ne csatlakoztassa a háztartási áramkörhöz.
- Ne dohányozzon a generátor közelében.
- Üzemanyag-feltöltéskor először állítsa le a motort.
- Üzemanyag-feltöltéskor ne öntse ki az üzemanyagot.

### Vezérlő pozíciók és jellemzők

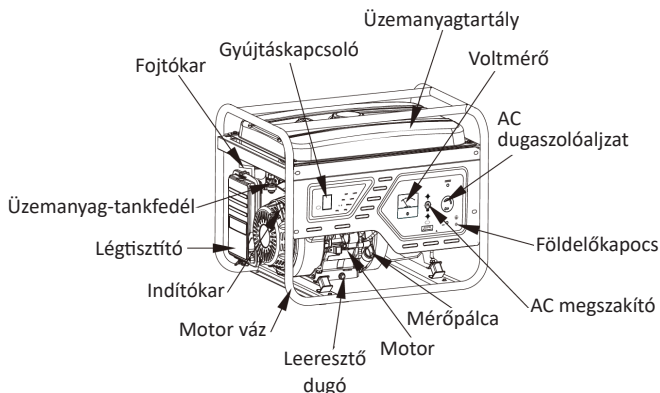

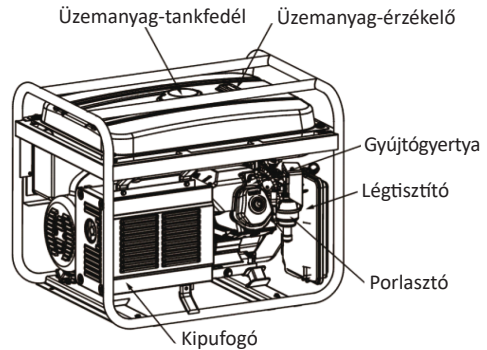
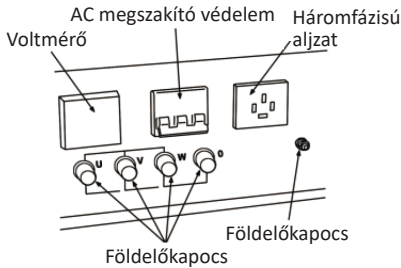

### A motor beindítása

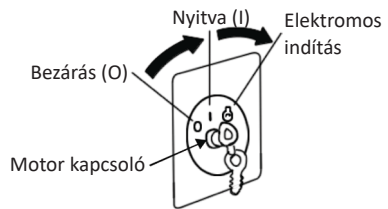
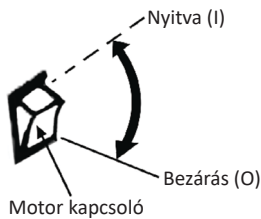

Az „I” a motor bekapcsoló kapcsolójának nyitott helyzetét jelenti, az „O” a motor bekapcsoló kapcsolójának kikapcsolt helyzetét jelenti, a „start” az elektromos indítás helyzetét jelenti.

1. Óvatosan húzza felfelé a visszahúzó indítót, amíg ellenállást nem érez, majd hirtelen húzza ki. Indítás után ne hagyja, hogy a fogantyú hirtelen visszatérjen, hanem óvatosan helyezze vissza a visszahúzó indítót a helyére.
2. Az üzemanyag-kapcsoló szabályozza az üzemanyag áramlását a tartályból a porlasztóba. Kikapcsolás után győződjön meg arról, hogy az üzemanyag-kapcsoló OFF (KI) állásban van.
3. Amikor a fojtókar OFF (KI) állásban van, hidegindításkor elegendő gázkeveréket biztosít a motor számára. Amikor a motor felmelegszik, állítsa ON (BE) állásba.
4. Túlterhelés esetén a védelmi rendszer automatikusan leállítja az áramkört. Kerülje a rövidzárlatot és a túlterhelést. Ha a megszakító automatikusan kikapcsol, ellenőrizze a terhelés állapotát, mielőtt ON állásba állítaná.
5. A földelőkapocs egy speciális csatlakozó, amely a generátor teljes földelésére szolgál.
6. Az olajvédelmi rendszer kifejezetten arra szolgál, hogy megakadályozza a motor meghibásodását a forgattyúházban lévő olajhiány miatt. Ha a forgattyúházban lévő olaj mennyisége a biztonsági határ alá csökken, az olajvédelmi rendszer automatikusan leállítja a motort.

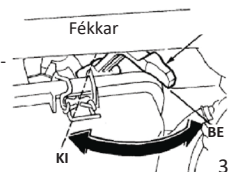
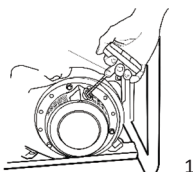

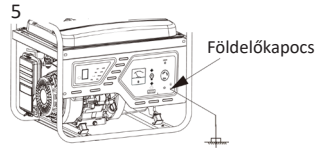
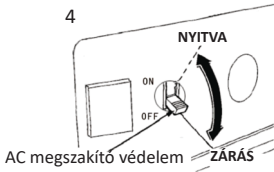

## Jelentkezés



**A hálózati csatlakozás tilos!**

### Környezeti követelmények:

Megfelelő hőmérséklet: -15-40 °C

Megfelelő páratartalom: 95% alatt

Alkalmazható tengerszint feletti magasság: <1000 m

- Ha a benzinüzemű generátort a háztartási áramellátáshoz kell csatlakoztatni, a csatlakoztatást **KIZÁRÓLAG** szakszerűen képzett villanyszerelők végezhetik. Bármilyen nem megfelelő csatlakoztatás, valamint a generátor berendezéshez való csatlakoztatása tűzveszélyt vagy a benzinüzemű generátor megromlását okozhatja. A túlterhelés elleni védelmi rendszer automatikusan aktiválódik, ha az áramkör túlterhelt.
- Az áramütés vagy az elektromos készülékek helytelen használatának elkerülése érdekében a generátort megfelelő szigetelt kábellel kell földelni.
- A készülékek teljes terhelési teljesítménye nem haladhatja meg a generátor névleges teljesítményét. A túlterhelés csökkenti a generátor élettartamát. Ha több terhelés vagy elektromos készülék van csatlakoztatva a generátorhoz, akkor először azt kell csatlakoztatni, amelyeknek a legnagyobb az indítási árama.

## Az üzemeltetés megkezdése előtti előkészületek

- Minden használat előtt helyezze a generátort sík felületre, és ellenőrizze az olajsintet, amikor a gép leáll.
- A motorolaj fontos tényező, amely befolyásolja a motor teljesítményét és élettartamát. Ne használjon szennyezett motorolajat vagy kétütemű motorolajat, mert ez károsíthatja a motort.
- Távolítsa el az olajjelzőt, és alaposan törölje le. Helyezze vissza az olajjelzőt, és ellenőrizze az olajsintet anélkül, hogy meghúzná.

Ha az olajsint túl alacsony, töltsse fel az olajat a felső szintig. Az olaj feltöltése után helyezze vissza és húzza meg az olajsintjelzőt.

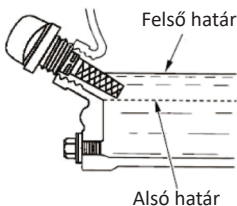
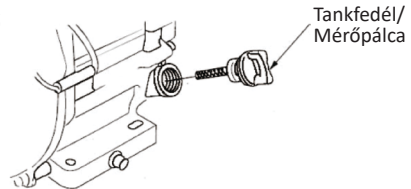

- Az üzemanyag-feltöltést a leállítás után jól szellőző helyen kell elvégezni. A dohányzás és a tűzijáték szigorúan tilos.
- Az üzemanyagot nem szabad kiömlíteni.
- Kerülje az üzemanyag bőrrel való hosszan tartó érintkezését és az üzemanyag-gőz belélegzését.
- A gyermekek üzemanyaggal való érintkezése tilos.

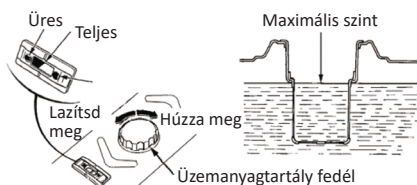

## A motor beindítása

### A) Kézi indítás

1. A kimenetekre nem szabad elektromos terhelés nehezedjen.
2. Kapcsolja be az üzemanyag-kapcsolót.
3. Állítsa az AC megszakítót kikapcsolt helyzetbe.
4. Állítsa a fojtót zárt helyzetbe. Amikor a motor beindult és felmelegedett, ne zárja be a fojtót.
5. Kapcsolja be a motor kapcsolóját.
6. Óvatosan húzza fel a kart, amíg ellenállást nem érez, majd gyorsan húzza ki.
7. Miután a motor felmelegedett, állítsa a fojtót nyitott helyzetbe.

### B) Elektromos indítás

1. Ismétlje meg a kézi indítás 1–4. lépéseit.
2. Állítsa a motor kapcsolóját „elektromos indítás” állásba.
3. A motor beindulása után azonnal engedje el a motor kapcsolóját. Az automatikusan visszatér az ON állásba.
4. Amikor a motor felmelegedett, állítsa a fojtót ON állásba.
5. A motor kapcsolóját legfeljebb 5 másodpercre állítsa „elektromos indítás” állásba, ellenkező esetben a motor megsérülhet. Ha az indítás nem sikerül, a többszöri indítások közötti szünetnek több mint 10 másodpercnek kell lennie.
6. Ha a motor indítási sebessége egy idő után észrevehetően csökken, az azt jelenti, hogy az akkumulátort fel kell tölteni.

## A motor kikapcsolása

- Kapcsolja ki a főkapcsolót, a motor kapcsolóját és az üzemanyag-kapcsolót. Elektromos indítás esetén vegye le az akkumulátor töltőkábelét.
- Vészhelyzetben, ha le akarja állítani a motort, állítsa a motor kapcsolóját „OFF” (KI) állásba.

**KARBANTARTÁS**

KARBANTARTÁS GYAKORISÁGA						
Elem/alkatrész	Akció	Gyakoriság				
		Minden használat előtt	Az első hónapban vagy 20 óra után	3 havonta vagy 50 óra után	6 havonta vagy 100 óra után	Évente vagy 300 óra után
Benzinmotorok kenőanyagai	Szint ellenőrzése	✓				
	Cserélje		✓		✓	
Légszűrő	Ellenőrizze	✓				
	Tiszta			✓		
Üledékcső	Tiszta			✓	✓	
Gyújtógyertya	Ellenőrizés-Beállítás				✓	
	Cserélje ki					✓
Szelepjáték	Ellenőrizés-Beállítás					✓
Égéskamra	Ellenőrizés-Beállítás					✓
Üzemanyagtartály és szűrő	Tiszta					✓
Üzemanyagcső	Tiszta	2 havonta (szükség esetén cserélje ki)				

**TÁROLÁS**

- A forró motoralkatrészekkel való érintkezésből eredő égési sérülések elkerülése érdekében a motort csomagolás és tárolás előtt lehűteni kell.
- A tárolóhelyiségnek száraznak és pormentesnek kell lennie. Az üzemanyagot le kell engedni.
- A beszerelés előtt tisztítsa meg az üzemanyagszűrőt, a tömítógyűrűt és az üledéktartályt. Csavarja le az olajfedelelet, és engedje le az üzemanyagot a porlasztóból.
- A tárolás során a tartályban nem lehet olaj.
- Távolítsa el a gyújtógyertyát, és öntsön egy evőkanál tiszta motorolajat az égéskamrába. Forgassa meg többször a főtengelyt, hogy az olaj mindenhova eljusson, majd szerelje vissza a gyújtógyertyát.
- Óvatosan húzza meg a fojtószelepet, amíg ellenállást nem érez.

**ELEKTROMOS INDÍTÓ KELLÉKEK**

- Csatlakoztassa az akkumulátor pozitív pólusát a motorindító mágnesszelepehez.
- Csatlakoztassa az akkumulátor negatív pólusát a generátor hátsó végéhez.
- Ne csatlakoztassa fordítva az akkumulátor pozitív és negatív pólusait, mert a generátor és az akkumulátor súlyosan megsérülhet.

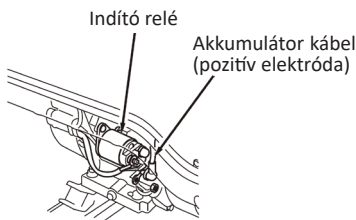
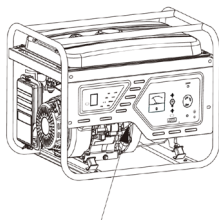

## HIBAMEGÁLLAPÍTÁS

A motor nem indul el	
Lehetséges ok	Megoldás
Ellenőrizze, hogy van-e üzemanyag a tartályban.	Tankoljon
Ellenőrizze, hogy van-e elegendő olaj a forgattyúházban.	Töltsön motorolajat
Ellenőrizze, hogy a gyújtógyertya szikra normális-e.	Cserélje ki a gyújtógyertyákat
	Forduljon egy hivatalos szervizhez
Ellenőrizze, hogy van-e üzemanyag a porlasztóban.	Ellenőrizze és tisztítsa meg a porlasztó üledékgyűjtőjét
Nincs feszültség	
Ellenőrizze, hogy a rövidzárlat-megszakító nyitva van-e.	Nyissa ki a megszakítót
Ellenőrizze, hogy az elektromos eszköz meghibásodott-e.	Vegye fel a kapcsolatot egy hivatalos szervizzel
	Cserélje ki az elektromos alkatrészeket

## MŰSZAKI ADATOK

Modell	BGB8010
Üzemanyag	Benzin
Maximális váltakozó áramú kimenet (kW)	6,5
Névleges váltakozó áramú teljesítmény (kW)	6
Váltakozó áramú feszültség (Volt) - Kijelző	220
Váltakozó áramú csatlakozók	2x16A, 1x32A
Egyenáramú kimenet (V/A)	12V/8,3A
Lökettérfogat (cc) / Típus	420/Négütemű
Teljesítmény (LE)	15
Üzemanyag-fogyasztás névleges teljesítmény mellett (g/kW.h)	370

Hűtőrendszer	Levegő
Indító rendszer	Akkumulátor 14Ah
Forgások percenként (rpm)	3000
Üzemanyagtartály (lt)	25
Alacsony olajsint-érzékelő	IGEN
Hangnyomás szint (dB)	75
Termék méretei HxSzxM (cm)	70x54x58
Súly (kg)	78
Tartalmaz	Kerekek, AVR
Csomagolási súly (kg)	80
Csomagolási méretek HxSzxM (cm)	75x58x62

\* A gyártó fenntartja a jogot, hogy előzetes értesítés nélkül kisebb változtatásokat eszközöljön a termék kialakításában és műszaki specifikációiban, kivéve, ha ezek a változtatások jelentősen befolyásolják a termékek teljesítményét és biztonságát. A kézikönyv kezében tartott oldalakon leírt/illusztrált alkatrészek a gyártó termékcsaládjának más, hasonló tulajdonságokkal rendelkező modelljeit is érinthetik, és előfordulhat, hogy az Ön által most megvásárolt termék nem tartalmazza azokat.

\* A termék biztonságának és megbízhatóságának, valamint a garancia érvényességének biztosítása érdekében minden javítási, ellenőrzési vagy csere munkálatot, beleértve a karbantartást és a speciális beállításokat is, kizárólag a gyártó hivatalos szervizének szakemberei végezhetnek.

\* A terméket mindig a mellékelt felszereléssel használja. A termék nem mellékelt felszereléssel történő üzemeltetése meghibásodást, vagy akár súlyos sérülést vagy halált is okozhat. A gyártó és az importőr nem vállal felelősséget a nem megfelelő felszerelés használatából eredő sérülésekért és károkért.

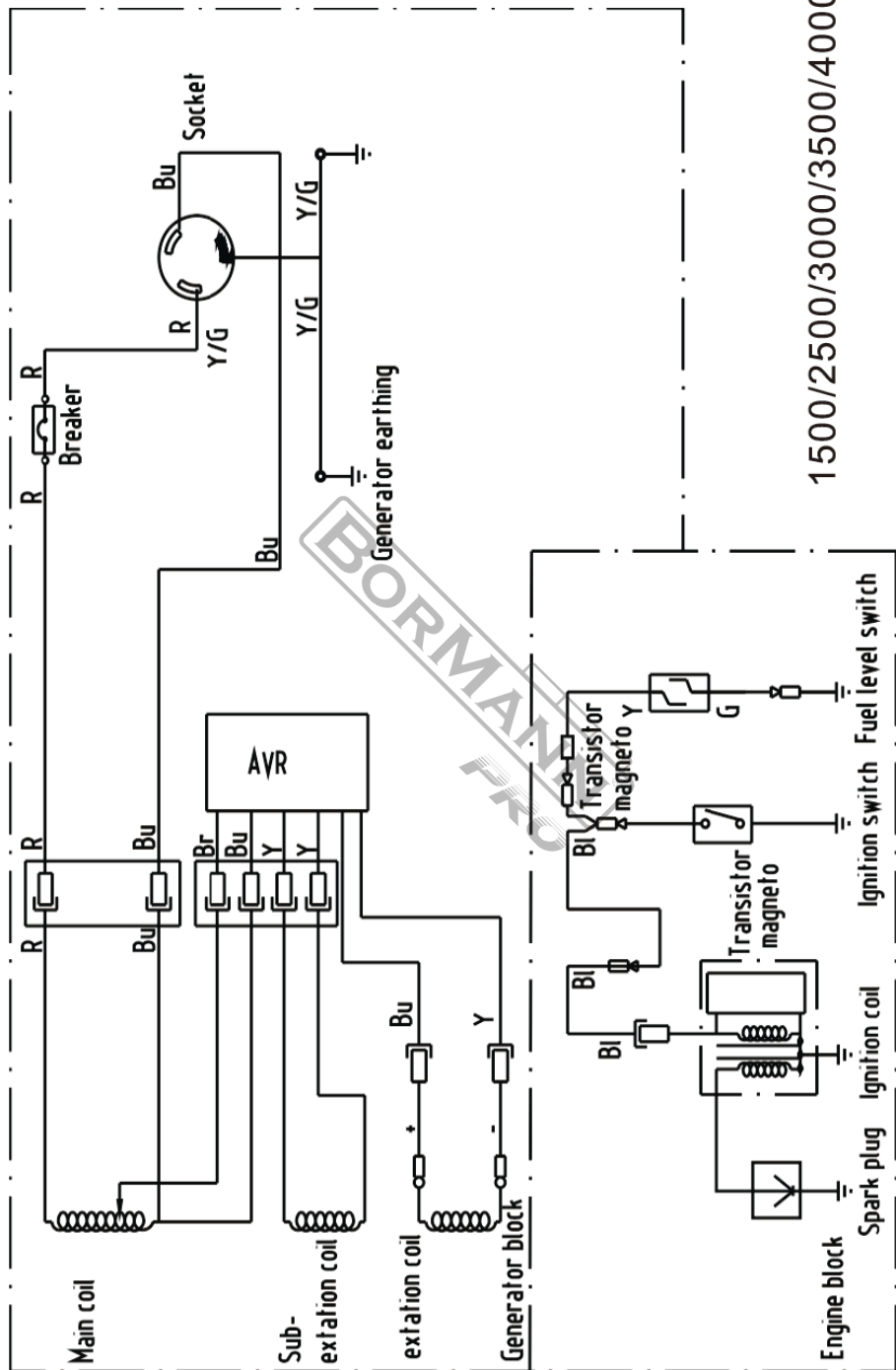

1500/2500/3000/3500/4000

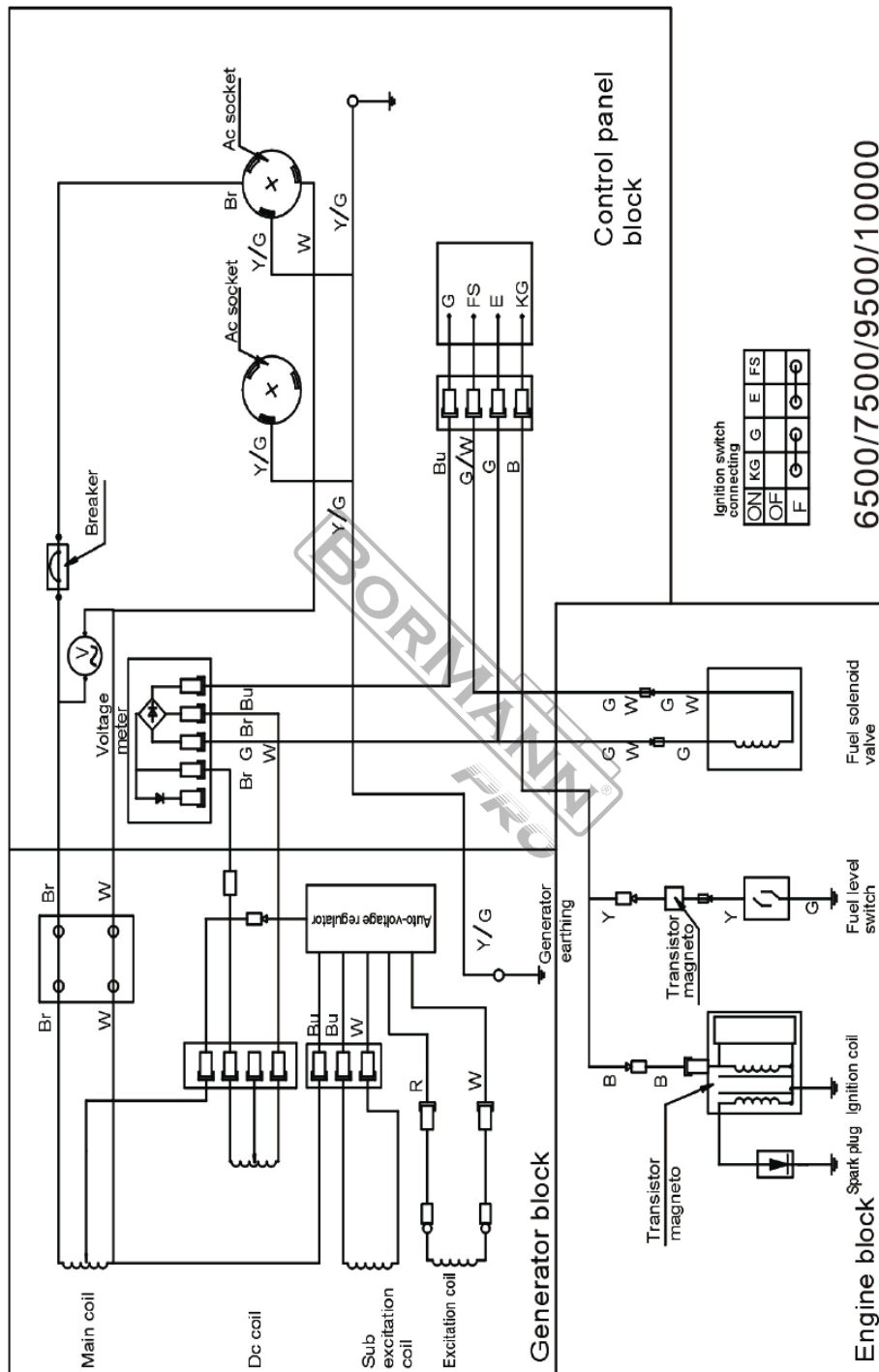

6500/7500/9500/10000

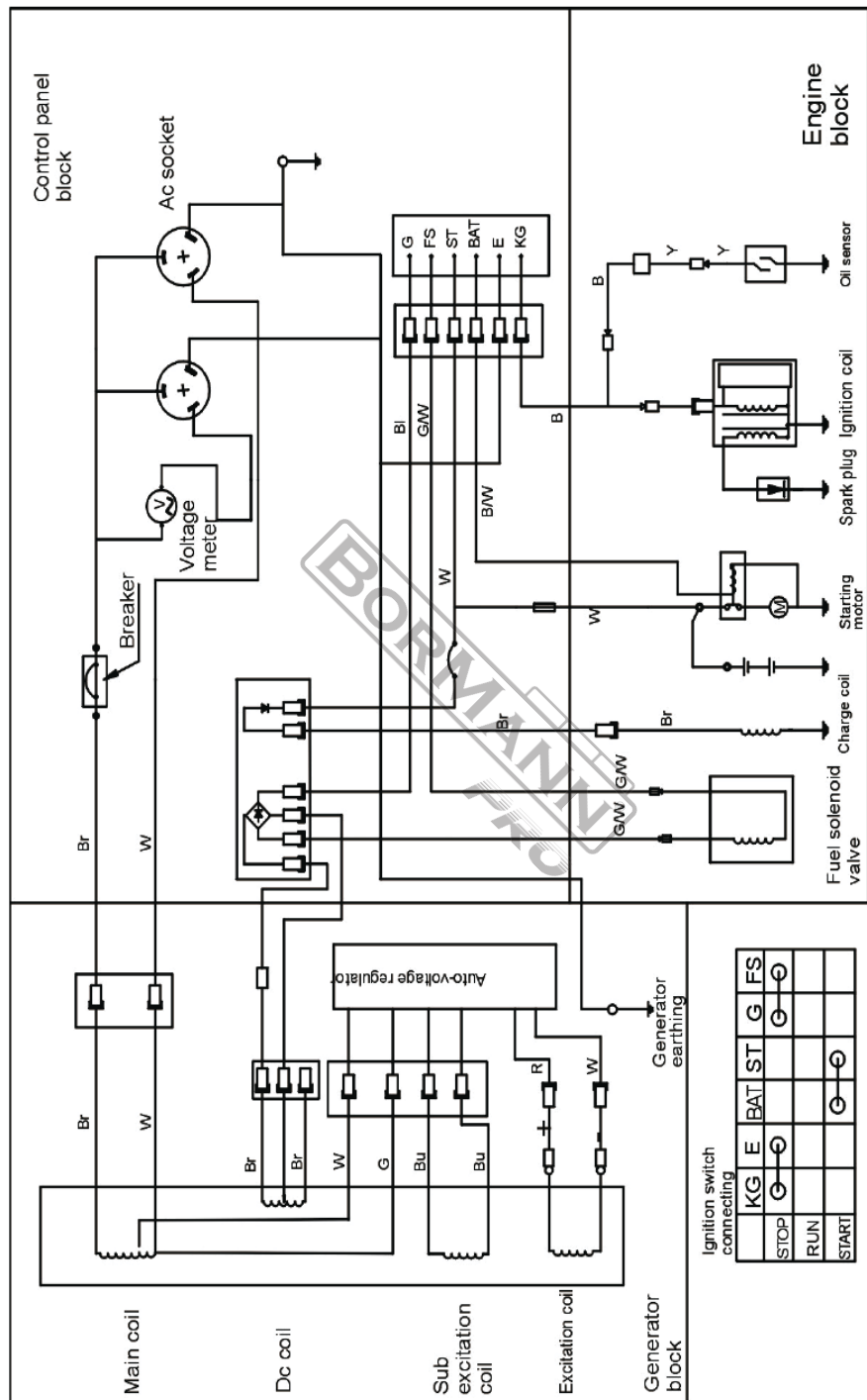

Ignition switch connecting

KG	E	BAT	ST	G	FS
STOP	⊖	⊖	⊖	⊖	⊖
RUN	⊖	⊖	⊖	⊖	⊖
START	⊖	⊖	⊖	⊖	⊖

6500E/7500E/9500E/10000E

EN

The generators have been manufactured according to strict standards, set by our company, which are aligned with the respective European quality standards. The generators are provided with a warranty period of 24 months for non-professional use and 12 months for professional use. The warranty is valid from the date of purchase of the product. Proof of the warranty right is the purchase document of the generator (retail receipt or invoice). Under no circumstances shall the company cover the relevant cost of spare parts and respective required working hours unless a copy of the purchase document is presented. In case the repair has to be done by our service department the cost of transportation (to and from) is entirely borne by the sender (client). The generators must be sent for repair to the company or to an authorized workshop in the appropriate way and means of transport.

#### WARRANTY EXEMPTIONS AND RESTRICTIONS:

- 1) Spare parts that wear out naturally as a consequence of being used (wheels, handles, spark plugs etc.).
- 2) Generators damaged as a result of non-compliance with the instructions of the manufacturer.
- 3) Generators poorly maintained.
- 4) Damages as a result of exceeding the maximum load or maximum duration of continuous operation according to the specifications of each generator type, as presented in the instruction manual.
- 5) Generators given to third entities free of charge.
- 6) Storing the generator for a long time with fuel.
- 7) Damage as a result of mistaken assembly or bad maintenance.
- 8) Damage as a result of mistaken mixing of fuel with oil.
- 9) Damage as a result of poor quality of fuel or lubricant.
- 10) Damage as a result of not cleaning the generator as required.
- 11) Generators that have been modified or disassembled by unauthorized personnel.
- 12) Broken parts/components as a result of inappropriate use.
- 13) Generators used for rent.

The warranty covers only the free of charge replacement of the component that presents a manufacturing defect or material failure. In case of lack of a specific spare part the company reserves the right to replace the generator with another of the same kind. After all warranty procedures have been concluded, the warranty period of a generator shall not be extended or renewed. Replacement of a spare part with repair charge is covered by a 1 year warranty of good operation, subject to compliance with the warranty terms. The spare parts or tools that are replaced remain in the possession of our company. Requirements, other than those mentioned in this warranty form, regarding repairing a generator or damage thereof, do not apply. Greek law and relative regulations apply to this warranty.

EL

Οι γεννήτριες έχουν κατασκευαστεί με αυστηρά πρότυπα που έχει θέσει η εταιρεία και συνάδουν με τα ευρωπαϊκά πρότυπα ποιότητας. Για τις γεννήτριες παρέχεται περίοδος εγγύησης 24 μηνών για ερασιτεχνική χρήση και 12 μηνών για επαγγελματική χρήση. Η ισχύς της εγγύησης ξεκινά από την ημερομηνία αγοράς του προϊόντος. Αποδεικτικό του δικαιώματος της εγγύησης αποτελεί το παραστατικό αγοράς του μηχανήματος (απόδειξη λιανικής ή τιμολόγιο). Σε καμιά περίπτωση η εταιρεία δεν καλύπτει τη σχετική δαπάνη ανταλλακτικών και εργασίας εάν και εφόσον δε συνοδεύεται από αντίγραφο του παραστατικού. Σε περίπτωση που η επισκευή πρέπει να γίνει στο service μας η δαπάνη μεταφοράς (από και προς) βαρύνει εξ' ολοκλήρου τον αποστολέα. Οι γεννήτριες αποστέλλονται για την επισκευή τους στην εταιρεία ή σε εξουσιοδοτημένο συνεργείο με τον ενδεδειγμένο τρόπο και μέσο μεταφοράς.

#### ΕΞΑΙΡΕΣΕΙΣ ΚΑΙ ΠΕΡΙΟΡΙΣΜΟΙ ΤΗΣ ΕΓΓΥΗΣΗΣ:

- 1) Εξαρτήματα που φθείρονται φυσιολογικά από τη χρήση τους (ρόδες, λαβές, μπουζί και λωπά).
  - 2) Γεννήτριες που έχουν υποστεί ζημίες από τη μη συμμόρφωση με τις οδηγίες του κατασκευαστή.
  - 3) Γεννήτριες με ελλιπή συντήρηση ή φροντίδα.
  - 4) Βλάβες από υπέρβαση του μέγιστου φορτίου ή της μέγιστης διάρκειας συνεχόμενης λειτουργίας με βάση τις προδιαγραφές κάθε μοντέλου, όπως αναγράφονται στο εγχειρίδιο χρήσης.
  - 5) Γεννήτριες που έχουν δοθεί χωρίς επιβάρυνση.
  - 6) Αποθήκευση του μηχανήματος για μεγάλο διάστημα με καύσιμο.
  - 7) Βλάβη που προήλθε από λανθασμένη συναρμολόγηση ή κακή εγκατάσταση.
  - 8) Βλάβη που προέρχεται από λάθος μίξη καύσιμου με λάδι.
  - 9) Βλάβη που οφείλεται σε κακής ποιότητας καύσιμο ή λιπαντικό.
  - 10) Βλάβη από πλημμελή καθαρισμό του μηχανήματος.
  - 11) Γεννήτριες που έχουν υποστεί τροποποιήσεις – αλλαγές ή έχουν ανοιχτεί από μη εξουσιοδοτημένο συνεργείο.
  - 12) Σπασμένα μέρη/εξαρτήματα εξαιτίας μη ορθής χρήσης.
  - 13) Γεννήτριες που χρησιμοποιούνται για ενοίκιαση.

Η εγγύηση καλύπτει αποκλειστικά τη δωρεάν αντικατάσταση του εξαρτήματος που έχει κατασκευαστικό ελάττωμα ή αστοχία υλικού. Σε περίπτωση έλλειψης ανταλλακτικού η εταιρεία διατηρεί το δικαίωμα αντικατάστασης του μηχανήματος με άλλο αντίστοιχο μοντέλο. Μετά τη διεκπεραίωση της εγγύησης ενός μηχανήματος, η εγγύηση δεν επιμηκύνεται ούτε ανανεώνεται. Αντικατάσταση ανταλλακτικού με χρέωση επισκευής, καλύπτεται από 1 χρόνο εγγύησης καλής λειτουργίας, με προϋπόθεση την τήρηση των όρων εγγύησης. Τα ανταλλακτικά ή οι γεννήτριες τα οποία αντικαθίστανται παραμένουν στην κατοχή της εταιρείας μας. Άλλες απαιτήσεις, εκτός από αυτές που αναφέρονται σε αυτό το έντυπο εγγύησης επισκευής των μηχανημάτων, δεν ισχύουν. Για την εγγύηση αυτή ισχύει το ελληνικό δίκαιο.

## FR

Les générateurs ont été fabriqués selon des normes strictes, fixées par notre entreprise, qui sont alignées sur les normes de qualité européennes respectives. Les générateurs bénéficient d'une période de garantie de 24 mois pour un usage non professionnel et de 12 mois pour un usage professionnel. La garantie est valable à compter de la date d'achat du produit. Preuve du droit de garantie est le document d'achat du générateur (reçu de vente au détail ou facture). En aucun cas, l'entreprise ne couvrira le coût des pièces de rechange et les heures de travail requises respectives, à moins qu'une copie du document d'achat ne soit présentée. Dans le cas où la réparation doit être effectuée par notre service après-vente, les frais de transport (vers et depuis) sont de entièrement à la charge de l'expéditeur (client). Les générateurs doivent être envoyés pour réparation à l'entreprise ou à un atelier agréé par la voie et le moyen de transport appropriés.

## EXEMPTIONS ET RESTRICTIONS DE GARANTIE:

- 1) Pièces de rechange qui s'usent naturellement suite à leur utilisation (roues, poignées, bougies d'allumage, etc.).
- 2) Générateurs endommagés suite au non-respect des instructions du fabricant.
- 3) Générateurs mal entretenus.
- 4) Dommages résultant du dépassement de la charge maximale ou de la durée maximale de fonctionnement continu selon les spécifications de chaque type de générateur, telles qu'elles sont présentées dans le manuel d'instructions.
- 5) Générateurs remis gratuitement à des entités tierces.
- 6) Stockage prolongé du générateur avec du carburant.
- 7) Dommages résultant d'un montage erroné ou d'un mauvais entretien.
- 8) Dommages résultant d'un mélange erroné de carburant et d'huile.
- 9) Dommages dus à une mauvaise qualité du carburant ou du lubrifiant.
- 10) Dommages résultant d'un nettoyage non effectué du générateur comme requis.
- 11) Générateurs qui ont été modifiés ou démontés par du personnel non autorisé.
- 12) Pièces/composants cassés à la suite d'une utilisation inappropriée.
- 13) Génératrices utilisées en location.

La garantie couvre uniquement le remplacement gratuit du composant présentant un défaut de fabrication ou une défaillance matérielle. En cas de manque de pièce de rechange spécifique, la société se réserve le droit de remplacer le générateur par un autre du même type. Une fois toutes les procédures de garantie terminées, la période de garantie d'un générateur ne sera ni prolongée ni renouvelée. Le remplacement d'une pièce détachée avec frais de réparation bénéficie d'une garantie de bon fonctionnement de 1 an, sous réserve du respect des conditions de garantie. Les pièces de rechange ou les outils remplacés restent la propriété de notre société. Les exigences, autres que celles mentionnées dans ce formulaire de garantie, concernant la réparation d'un générateur ou ses dommages, ne s'appliquent pas. La loi grecque et les réglementations relatives s'appliquent à cette garantie.

## IT

I generatori sono stati fabbricati secondo rigorosi standard, stabiliti dalla nostra azienda, che sono in linea con i rispettivi standard di qualità europei. I generatori sono forniti con un periodo di garanzia di 24 mesi per uso non professionale e di 12 mesi per uso professionale. La garanzia è valida dalla data di acquisto del prodotto. Prova del diritto di garanzia è il documento di acquisto del generatore (scontrino o fattura). In nessun caso l'azienda coprirà il relativo costo dei pezzi di ricambio e le relative ore di lavoro necessarie senza la presentazione di copia del documento di acquisto. Nel caso in cui la riparazione debba essere eseguita dal nostro reparto assistenza, il costo del trasporto (da e verso) sarà pari interamente a carico del mittente (cliente). I generatori dovranno essere inviati per la riparazione alla ditta o ad un'officina autorizzata con modalità e mezzi di trasporto adeguati.

## ECCEZIONI E LIMITAZIONI ALLA GARANZIA:

- 1) Pezzi di ricambio che si usano naturalmente a causa dell'uso (ruote, maniglie, candele, ecc.).
- 2) Generatori danneggiati a causa del mancato rispetto delle istruzioni del produttore.
- 3) Generatori mal mantenuti.
- 4) Danni derivanti dal superamento del carico massimo o della durata massima di funzionamento continuo secondo le specifiche di ciascun tipo di generatore, come presentato nel manuale di istruzioni.
- 5) Generatori ceduti a soggetti terzi a titolo gratuito.
- 6) Rimessaggio prolungato del generatore con carburante.
- 7) Danni derivanti da errato montaggio o cattiva manutenzione.
- 8) Danni derivanti da un'errata miscelazione del carburante con l'olio.
- 9) Danni derivanti dalla scarsa qualità del carburante o del lubrificante.
- 10) Danni derivanti dalla mancata pulizia del generatore come richiesto.
- 11) Generatori modificati o smontati da personale non autorizzato.
- 12) Rottura di parti/componenti a causa di un uso improprio.
- 13) Generatori utilizzati in affitto.

La garanzia copre esclusivamente la sostituzione gratuita del componente che presenta un difetto di fabbricazione o un guasto di materiale. In caso di mancanza di un ricambio specifico l'azienda si riserva il diritto di sostituire il generatore con altro dello stesso tipo. Una volta concluse tutte le procedure di garanzia, il periodo di garanzia di un generatore non potrà essere prolungato o rinnovato. La sostituzione di un pezzo di ricambio con addebito della riparazione è coperta da una garanzia di buon funzionamento di 1 anno, previo rispetto dei termini di garanzia. I pezzi di ricambio o gli strumenti sostituiti rimangono in possesso della nostra azienda. Non si applicano requisiti diversi da quelli menzionati nel presente modulo di garanzia, riguardanti la riparazione di un generatore o il suo danneggiamento. Alla presente garanzia si applica la legge greca e le relative normative.

Gjeneratorët janë prodhuar sipas standardeve strikte, të vendosura nga kompania jonë, të cilat janë në përputhje me standardet përkatëse evropiane të cilësisë. Gjeneratorët janë siguruar me një periudhë garancie prej 24 muajsh për përdorim jo-profesional dhe 12 muaj për përdorim profesional. Garancia është e vlefshme nga data e blerjes së produktit. Prova e të drejtës së garancisë është dokumenti blerjes së gjeneratorit (faturë ose faturë me pakicë). Në asnjë rrethanë ndërmarrja nuk mbulon koston përkatëse të pjesëve të këmbimit dhe orarin përkatës të kërkuar të punës, përveç kur është paraqitur një kopje e dokumentit të blerjes. Në rast se riparimi duhet të bëhet nga departamenti ynë i shërbimit kostoja e transportit (për dhe nga) është tërësisht e mbajtur nga dërguesi (klienti). Gjeneratorët duhet të dërgohen për riparim në ndërmarrje ose në një punishtë të autorizuar në mënyrën dhe mjetet e duhura të transportit.

#### PËRJASHTIMET DHE KUFIZIMET E GARANCISË:

- 1) Pjesët rezervë që përdoren në mënyrë natyrale si pasojë e përdorur (rrota, doreza, priza të nderzura etj.).
- 2) Gjeneratorët e dëmtuar si rezultat i mosrespektimit të udhëzimeve të prodhuesit.
- 3) Gjeneratorët nuk mirëmbahet.
- 4) Dëmtimet si rezultat i tejkalimit të ngarkesës maksimale ose kohëzgjatjes maksimale të funksionimit të vazhdueshëm sipas specifi kimeve të çdo lloji gjeneratori, siç paraqitet në manualin e udhëzimeve.
- 5) Gjeneratorët që u jepen enteve të treta pa pagesë.
- 6) Ruajtja e gjeneratorit për një kohë të gjatë me karburant.
- 7) Dëmtimi si rezultat i montimit të gabuar ose mirëmbajtjes së keqe.
- 8) Dëmtimi si pasojë e përzjerjes së gabuar të karburantit me naftë.
- 9) Dëmtimi si rezultat i cilësisë së dobët të karburantit ose lubrifikantit.
- 10) Dëmtimi si pasojë e mospastrimit të gjeneratorit sipas nevojës.
- 11) Gjeneratorët që janë modifi kuar ose çmontuar nga personeli i paautorizuar.
- 12) Pjesë/përbërës të thyer si rezultat i përdorimit të papërshtatshëm.
- 13) Gjeneratorët përdoren për qira.

Garancia mbulon vetëm zëvendësimin pa pagesë të komponentit që paraqet një defekt prodhues ose dështim material. Në rast të mungesës së një pjese rezervë specifike kompania rezervon të drejtën për të zëvendësuar gjeneratorin me një tjetër të të njëjtit lloj. Pasi të jenë përfunduar të gjitha procedurat e garancisë, periudha e garancisë së një gjeneratori nuk do të zgjatet ose të rinovohet. Zëvendësimi i një pjese rezervë, së bashku me ngarkesën e riparimit, mbulohet nga një garanci veprimi e mirë 1 vit, subjekt i përputhjes me kushtet e garancisë. Pjesët e këmbimit ose mjetet që zëvendësohen mbeten në zotërim të kompanisë sonë. Kërkesat, përveç atyre të përmendura në këtë formë garancie, në lidhje me riparimin e një gjeneratori ose dëmtimi mi të tij, nuk zbatohen. Ligji grek dhe rregullat relative zbatohen për këtë garancia.

Generatori se proizvode prema strogim standardima koje je postavila naša kompanija a koji su usklađeni sa odgovarajućim evropskim standardima kvaliteta. Za generatore je obezbeđen garantni rok od 24 meseca za neprofesionalnu upotrebu i 12 meseca za profesionalnu upotrebu. Garancija važi od dana kupovine proizvoda. Dokaz za pravo na garanciju je dokument o kupovini alata (maloprodajni račun ili faktura). Ni pod kojim okolnostima ma preduzeć e neć e pokriti relevantne troškove rezervnih delova i potrebno odgovarajuć e i radno vreme ako se ne predoči kopija dokumenta o kupovini. U slučaju da popravku treba da uradi naš servis, troškove transporta (do i od) u potpunosti snosi pošiljalac (klijent). Generatori za popravku se šalju u firmu gde su kupljeni ili u ovlašć eni servis i to tako da budu prikladno upakovani za transport.

#### IZUZEĆ A I OGRANIČENJA GARANCIJE:

- 1) Komponente koje se normalno troše od svoje upotrebe (točkovi, ručke, svećice, itd).
- 2) Generatori koji su ošteć eni nepoštovanjem uputstva proizvođača.
- 3) Generatori koji su neadekvatno održavani.
- 4) Oštećenja kao rezultat prekoračenja maksimalnog opterećenja ili maksimalnog trajanja neprekidnog rada u skladu sa specifikacijama svakog tipa generatora, kao što je prikazano u uputstvu za upotrebu.
- 5) Generatori su da trećim licima bez naknade.
- 6) Skladištenje mašine sa gorivom na duže vreme.
- 7) Ošteć enja koja su rezultat nepravilne montaže ili loše instalacije.
- 8) Ošteć enja koja nastaju usled nepravilnog mešanja goriva i ulja.
- 9) Ošteć enje usled lošeg kvaliteta goriva ili maziva.
- 10) Ošteć enja usled nepravilnog čišć enja mašine.
- 11) Generatori koji su pretrpeli modifi kacije - izmene ili su otvoreni od neovlašć enog osoblja.
- 12) Polomljeni delovi/komponente kao rezultat neodgovarajuć e upotrebe.
- 13) Generatori koji se koriste za iznajmljivanje.

Garancija pokriva samo besplatnu zamenu komponente koja ima fabrićku grešku ili materijalne nedostatke. U slučaju nedostatka određenog rezervnog dela, kompanija zadržava pravo da zameni generator drugim iste vrste. Nakon što su svi garantni postupci završeni, garantni rok mašine se ne može produžavati ili obnovljati . Rezervni delovi ili generatori koji su zamenjeni ostaju u posedu naše kompanije. Zamena rezervnog dela, zajedno sa naplatom popravke, pokrivena je garancijom za 1 godinu dobrog rada, koja podleže poštovanju uslova garancije. Zahtevi, osim onih navedenih u ovom obrascu garancije, u vezi sa popravkom generatora ili njegovim ošteć enjem ne važe. Na ovu garanciju se primenjuju grćki zakoni i odgovarajuć i propisi.

## SL

Generatorji so izdelani po strogih standardih našega podjetja, ki so usklajeni z ustreznimi evropskimi standardi kakovosti. Generatorji imajo garancijsko dobo 24 mesecev za neprofesionalno uporabo in 12 mesecev za profesionalno uporabo. Garancija velja od dneva nakupa izdelka. Dokazilo o garancijski pravicí je nakupna listina agregata (maloprodajni račun ali račun). Pod nobenim pogojem podjetje ne bo krilo ustreznih stroškov rezervnih delov in ustreznih zahtevanih delovnih ur, razen če je predložena kopija nakupnega dokumenta. V primeru, da mora popravilo opraviti naš servis, stroške prevoza (do in nazaj) v celoti nosi pošiljatelj (naročnik). Generatorje je treba z ustreznim načinom in prevoznim sredstvom poslati v popravilo v podjetje ali v pooblaščenno delavnico.

## GARANCIJSKE IZJEME IN OMEJITVE:

- 1) Rezervni deli, ki se naravno obrabijo kot posledica uporabe (kolesa, ročajji, vžigalne svečke itd.).
- 2) Generatorji poškodovani zaradi neupoštevanja navodil proizvajalca.
- 3) Generatorji slabo vzdrževani.
- 4) Poškodbe zaradi preokrajšitve največje obremenitve ali največjega trajanja neprekinjenega delovanja v skladu s specifikacijami posameznega tipa generatorja, kot so predstavljene v navodilih za uporabo.
- 5) Generatorji, dani tretjim subjektom brezplačno.
- 6) Dolgotrajno shranjevanje generatorja z gorivom.
- 7) Poškodbe zaradi napačne montaže ali slabega vzdrževanja.
- 8) Poškodbe zaradi napačnega mešanja goriva z oljem.
- 9) Poškodbe zaradi slabe kakovosti goriva ali maziva.
- 10) Poškodbe zaradi neobveznega čiščenja generatorja.
- 11) Generatorji, ki jih je spremenilo ali razstavilo nepooblaščenno osebo.
- 12) Pokvarjeni deli/komponente zaradi neustrezne uporabe.
- 13) Generatorji, ki se uporabljajo za najem.

Garancija zajema samo brezplačno zamenjavo komponente, ki predstavlja proizvodno napako ali okvaro materiala. V primeru pomanjkanja določenega rezervnega dela si podjetje pridržuje pravico zamenjati generator z drugim enakim. Po zaključku vseh garancijskih postopkov se garancijska doba generatorja ne podaljšuje ali obnavlja. Zamenjava nadomestnega dela s stroški popravila je zajeta z 1-letno garancijo brezhibnega delovanja ob upoštevanju garancijskih pogojev. Zamenjani rezervni deli ali orodje ostanejo v lasti našega podjetja. Zahteve, razen tistih, navedenih v tem garancijskem obrazcu, glede popravila generatorja ali njegove poškodbe, ne veljajo. Za to garancijo velja grška zakonodaja in ustrezni predpisi.

## SK

Generatorji boli vyrobené podľa prísnych noriem stanovených našou spoločnosťou, ktoré sú v súlade s príslušnými európskymi normami kvality. Na generátory je poskytovaná záručná doba 24 mesiacov pre neprofesionálne použitie a 12 mesiacov pre profesionálne použitie. Záruka je platná odo dňa zakúpenia produktu. Dokladom o záručnom práve je nákupný doklad generátora (malooobchodný doklad alebo faktúra). Spoločnosť za žiadnych okolností nebude hradíť príslušné náklady na náhradné diely a príslušný požadovaný pracovný čas, pokiaľ nebude predložená kópia nákupného dokladu. V prípade, že opravu musí vykonať naše servisné oddelenie, náklady na dopravu (do az) znáša v plnej miere odosielateľ (klient). Generátory je potrebné zaslať na opravu do firmy alebo do autorizovanej dielne vhodným spôsobom a dopravnými prostriedkami.

## VÝNIMKY A OBMEDZENIA TÝKAJÚCE SA ZÁRUKY:

- 1) Náhradné diely, ktoré sa v dôsledku použitia prirodzene opotrebovávajú (kolesá, rukoväte, zapalovacie sviečky atď.).
- 2) Generátory poškodené v dôsledku nedodržania pokynov výrobcu.
- 3) Generátory sú zle udržiavané.
- 4) Škody v dôsledku prekročenia maximálneho zaťaženia alebo maximálneho trvania nepretržitej prevádzky podľa špecifikácií jednotlivých typov generátorov uvedených v návode na obsluhu.
- 5) Generátory poskytnuté tretím subjektom bezplatne.
- 6) Skladovanie generátora na dlhú dobu s palivom.
- 7) Poškodenie v dôsledku chybné montáže alebo zlej údržby.
- 8) Poškodenie v dôsledku chybného zmiešania paliva s olejom.
- 9) Poškodenie v dôsledku nízkej kvality paliva alebo maziva.
- 10) Poškodenie v dôsledku nevyčistenia generátora podľa potreby.
- 11) Generátory, ktoré boli upravené alebo rozobraté neoprávneným personálom.
- 12) Poškodené diely/komponenty v dôsledku nevhodného použitia.
- 13) Generátory používané na prenájom.

Záruka sa vzťahuje len na bezplatnú výmenu komponentu, ktorý vykazuje výrobnú chybu alebo poruchu materiálu. V prípade nedostatku konkrétneho náhradného dielu si spoločnosť vyhradzuje právo nahradiť generátor za iný rovnakého druhu. Po ukončení všetkých záručných postupov sa záručná doba generátora nepredlžuje ani neobnovuje. Na výmenu náhradného dielu s poplatkom za opravu sa vzťahuje 1-ročná záruka na správnu funkčnosť pri dodržaní záručných podmienok. Náhradné diely alebo nástroje, ktoré sa vymenia, zostávajú vo vlastníctve našej spoločnosti. Iné požiadavky ako tie, ktoré sú uvedené v tomto záručnom formulári, týkajúce sa opravy generátora alebo jeho poškodenia, neplatia. Na túto záruku sa vzťahujú grécke zákony a príslušné predpisy.

Генераторите са произведени по строги стандарди, определени од нашата компанија, които са съобразени със съответните европейски стандарти за качество. Генераторите са с гаранционен срок от 24 месеца за непрофесионална употреба и 12 месеца за професионална употреба. Гаранцијата е валидна од датата на закупување на продуктот. Доказателство за гаранционното право е документот за покупка на генератора (касова бележка или фактура). При никакви обстоятелства компанијата няма да покрие съответните разходи за резервни части и съответните неопходими работни часови, освен ако не биде представено копие од документот за покупка. В случај, кад ремонтот треба да биде извршен од нашиот сервис, разходите за транспорт (до и од) се поемат изцяло од испращачот (клиентот). Генераторите треба да бидат испратени за ремонт във фирмата или в оторизиран сервис с подходящ начин и транспортно средство.

**ОСВОБОЖДАВАНЕ ОТ ГАРАНЦИЈА И ОГРАНИЧЕНИЯ:**

- 1) Резервни части, които се изнаоат естествено в резултат на употреба (колела, дрџки, запалителни свещи и др.).
- 2) Генератори, повредени в резултат на неспазване на инструкциите на производителот.
- 3) Генераторите са лошо поддржани.
- 4) Повреди в резултат на превишаване на максималното натоварване или максималната продџжителност на непрекьснатата работа съгласно спецификациите на всеки тип генератор, како е представено в ръководството за експлоатација.
- 5) Генератори, предоставени бесплатно на трети лица.
- 6) Съхранение на генератора за дълго време с гориво.
- 7) Повреда в резултат на грешен монтаж или лоша поддржка.
- 8) Повреда в резултат на погрешно смесване на гориво с масло.
- 9) Повреда в резултат на лошо качество на горивото или смазочниот материал.
- 10) Повреда в резултат на непочистване на генератора според изискванията.
- 11) Генератори, които са били модифицирани или разглобявани од неоторизиран персонал.
- 12) Съупени части/компоненти в резултат на неподходяща употреба.
- 13) Използвани генератори под наем.

Гаранцијата покрива само бесплатна подмяна на компонент, којто представлява производствен дефект или материална повреда. При липса на определена резервна част фирмата си запазва правото да замени генератора с друг од същиот вид. След прикљочване на всички гаранционни процедури, гаранционниот период на генератор не може да биде удџлжаван или подновен. Подмяната на резервна част с такса ремонт се покрива од 1 година гаранција за добра работа при спазване на гаранционните условия. Подменените резервни части или инструменти остават притежание на нашата компанија. Изисквания, различни од споменатите в тази гаранционна форма, односно ремонт на генератор или негова повреда, не се прилагат. Гръчкиот закон и съответните распореди се прилагат за тази гаранција.

Генераторите се произведени по строги стандарди, поставени од нашата компанија, кои се усогласени со соодветните европски стандарди за квалитет. На генераторите им се обезбедува гарантен рок од 24 месеци за непрофесионална употреба и 12 месеци за професионална употреба. Гаранцијата важи од датумот на купување на производот. Доказ за гарантното право е купопродажниот документ на генераторот (потврда за малопродажба или фактура). Компанијата во никој случај нема да ги покрие релевантните трошоци за резервни делови и соодветното потребно работно време, освен ако не се прикаже копија од купопродажниот документ. Во случај поправката да ја изврши нашиот сервисен оддел, трошоците за превоз (до и од) целосно се на товар на испраќачот (клиентот). Генераторите мора да бидат испратени на поправка до компанијата или до овластена работилница на соодветен начин и транспортни средства.

**ОСЛОБОДУВАЊА И ОГРАНИЧУВАЊА НА ГАРАНЦИЈАТА:**

- 1) Резервни делови кои природно се истрошија како последица на употребата (тркала, рачки, свеќички итн.).
- 2) Оштетени генератори како резултат на непочитување на упатствата на производителот.
- 3) Генераторите лошо одржувани.
- 4) Штети како резултат на надминување на максималното оптоварување или максималното времетраење на континуираното работење според спецификациите на секој тип на генератор, како што е прикажано во упатството за употреба.
- 5) Генератори кои се даваат на трети лица бесплатно.
- 6) Чување на генераторот долго време со гориво.
- 7) Оштетување како резултат на погрешно склопување или лошо одржување.
- 8) Оштетување како резултат на погрешно мешање на гориво со масло.
- 9) Оштетување како резултат на слаб квалитет на гориво или лубрикант.
- 10) Оштетување како резултат на нечистење на генераторот како што се бара.
- 11) Генератори кои се модифицирани или расклопени од неовластен персонал.
- 12) Кршени делови/компоненти како резултат на несоодветна употреба.
- 13) Генератори кои се користат за изнајмување.

Гаранцијата опфаќа само бесплатна замена на компонентата што претставува производствен дефект или дефект на материјалот. Во случај на недостаток на специфичен резервен дел, компанијата го задржува правото да го замени генераторот со друг од ист вид. По завршувањето на сите гарантни процедури, гарантниот рок на генератор нема да се продолжува или обновува. Замената на резервниот дел со наплата за поправка е покриена со 1 година гаранција за добро работење, под услов да се почитуваат условите за гаранција. Резервните делови или алати кои се заменуваат остануваат во сопственост на нашата компанија. Барањата, освен оние наведени во овој гарантен формулар, во врска со поправка на генератор или негово оштетување, не се применуваат. За оваа гаранција се применуваат грчкиите закони и релативните регулативи.

Generatoarele au fost fabricate după standarde stricte, stabile de firma noastră, care sunt aliniate la standardele europene de calitate respective. Generatoarele sunt prevăzute cu o perioadă de garanție de 24 de luni pentru uz neprofesional și 12 luni pentru uz profesional. Garanția este valabilă de la data achiziționării produsului. Dovada dreptului de garanție este documentul de cumpărare al generatorului (bon de vânzare cu amănuntul sau factura). În nicio circumstanță, compania nu va acoperi costurile relevante ale pieselor de schimb și orele de lucru necesare respective decât dacă este prezentată o copie a documentului de achiziție. În cazul în care reparația trebuie efectuată de către departamentul nostru de service, costul transportului (la și de la) este suportat integral de expeditor (client). Generatoarele trebuie trimise spre reparație la firma sau la un atelier autorizat în modul și mijlocul de transport corespunzător.

**SCUTIRI ȘI RESTRICȚII DE GARANȚIE:**

- 1) Piese de schimb care se uzează în mod natural ca urmare a utilizării (roți, mânere, bujii etc.).
- 2) Generatoare deteriorate ca urmare a nerespectării instrucțiunilor producătorului.
- 3) Generatoare prost întreținute.
- 4) Daune ca urmare a depășirii sarcinii maxime sau a duratei maxime de funcționare continuă conform specificațiilor fiecărui tip de generator, așa cum sunt prezentate în manualul de instrucțiuni.
- 5) Generatoare date către terți în mod gratuit.
- 6) Depozitarea generatorului pentru o perioadă lungă de timp cu combustibil.
- 7) Deteriorări ca urmare a asamblării greșite sau a întreținerii proaste.
- 8) Deteriorări ca urmare a amestecării greșite a combustibilului cu ulei.
- 9) Deteriorări ca urmare a calității slabe a combustibilului sau lubrifianțului.
- 10) Deteriorări ca urmare a necurățării generatorului conform cerințelor.
- 11) Generatoare care au fost modificate sau dezasamblate de personal neautorizat.
- 12) Piese/componente rupte ca urmare a unei utilizări necorespunzătoare.
- 13) Generatoare folosite pentru închiriere.

Garanția acoperă doar înlocuirea gratuită a componentei care prezintă un defect de fabricație sau defecțiune a materialului. În cazul lipsei unei piese de schimb specifice firma își rezervă dreptul de a înlocui generatorul cu altul de același fel. După ce toate procedurile de garanție au fost încheiate, perioada de garanție a unui generator nu va fi prelungită sau reînnoită. Înlocuirea unei piese de schimb cu taxa de reparație este acoperită de o garanție de 1 an de bună funcționare, sub rezerva respectării termenilor de garanție. Piesele de schimb sau sculele care sunt înlocuite rămân în posesia companiei noastre. Cerințele, altele decât cele menționate în acest formular de garanție, privind repararea unui generator sau deteriorarea acestuia, nu se aplică. La această garanție se aplică legea greacă și reglementările aferente.

A generatorok a cégünk által meghatározott szigorú szabványok szerint készültek, amelyek megfelelnek a mindenkori európai minőségi szabványoknak. A generátorokra nem professzionális használat esetén 24 hónap, professzionális használat esetén 12 hónap garanciát vállalunk. A garancia a termék vásárlásának napjától érvényes. A garanciális jog igazolása a generátor vásárlási bizonylata (kiskereskedelmi bizonylat vagy számla). A vállalat semmilyen körülmények között nem fedezi a pótalkatrészek és a vonatkozó előírt munkaidő költségeit, kivéve, ha bemutatják a vásárlási bizonylat másolatát. Abban az esetben, ha a javítást szervizünknek kell elvégeznie, a szállítás (oda és onnan) költsége teljes mértékben a feladót (megrendelőt) terheli. A generátorokat a megfelelő módon és szállítóeszközzel javításra kell küldeni a céghez vagy egy felhatalmazott műhelybe.

**GARANCIÁLIS MENTESSÉGEK ÉS KORLÁTOZÁSOK:**

- 1) A használat következtében természetes módon elhasználódó alkatrészek (kerekek, fogantyúk, gyújtógyertyák stb.).
- 2) A generátorok megsérültek a gyártó utasításainak be nem tartása miatt.
- 3) A generátorok rosszul karbantartottak.
- 4) A maximális terhelés vagy a folyamatos üzem maximális időtartamának túllépése miatt bekövetkező károk az egyes generátor típusokra vonatkozó, a használati utasításban bemutatott előírásoknak megfelelően.
- 5) Harmadik személyeknek ingyenesen adott generátorok.
- 6) A generátor hosszú ideig történő tárolása üzemanyaggal.
- 7) Hibás összeszerelés vagy rossz karbantartás következtében keletkezett sérülés.
- 8) Az üzemanyag és az olaj téves keverése következtében keletkezett sérülés.
- 9) A rossz minőségű üzemanyag vagy kenőanyag miatti sérülés.
- 10) Sérülések a generátor nem megfelelő tisztítása miatt.
- 11) Illetéktelen személy által módosított vagy szétszerelt generátorok.
- 12) A nem rendeltetészerű használat következtében eltörtött alkatrészek/komponensek.
- 13) Bérelhető generátorok.

A garancia csak a gyártási hibát vagy anyaghibát mutató alkatrész ingyenes cseréjére vonatkozik. Konkrét alkatrész hiánya esetén a cég fenntartja a jogot, hogy a generátort egy másikra cserélje ki. Valamennyi jótállási eljárás befejezése után a generátor jótállási ideje nem hosszabbítható meg és nem újítható meg. A pótalkatrész javítási díjjal járó cseréjére a jótállási feltételek betartása mellett 1 év jó működési garancia vonatkozik. A kicserélt alkatrészek vagy szerszámok cégünk birtokában maradnak. A jelen jótállási úrlapon említettekén kívüli, a generátor javítására vagy károsodására vonatkozó követelmények nem érvényesek. Erre a garanciára a görög törvények és a vonatkozó előírások vonatkoznak.

## MT

Il-ġeneraturi ġew manifatturati skont standards stretti, stabbilti mill-kumpanija tagħna, li huma allinjati mal-istandards ta' kwalità ewropej rispettivi. Il-ġeneraturi huma pprovduti b'perjodu ta' garanzija ta' 24 xahar għal użu mhux professjonali u 12-il xahar għal użu professjonali. Il-garanzija hija valida mid-data tax-xiri tal-prodott. Prova tad-dritt tal-garanzija hija d-dokument tax-xiri tal-ġeneratur (irċevuta jew fattura bl-imnut). Taħt l-ebda ċirkostanza l-kumpanija m'għandha tkopri l-ispiża rilevanti tal-ispare parts u l-inġinier tax-xogħol meħtieġa rispettivi sakemm ma tiġix ipprezentata kopja tad-dokument tax-xiri. F'każ li t-tiswija trid issir mid-dipartiment tas-servizz tagħna, l-ispiża tat-trasport (lejn u minn) tithallas għal kollox mill-mittent (il-klijent). Il-ġeneraturi għandhom jintbagħtu għat-tiswija lill-kumpanija jew lil hanut tax-xogħol awtorizzat bil-mod u mezz ta' trasport xieraq.

## EŻENZIONJIET U RESTRIZZJONIJET TA' GARANZIJA:

- 1) Spare parts li jintlibsu b'mod naturali bħala konsegwenza tal-użu (roti, manki, spark plugs eċċ.).
- 2) Ġeneraturi bil-ħsara bħala riżultat ta' nuqqas ta' konformità mal-istruzzjonijiet tal-manifattur.
- 3) Ġeneraturi miżmuma hażin.
- 4) Ħsara bħala riżultat ta' qbiż tat-tagħbija massima jew it-tul massimu ta' thaddim kontinwu skont l-ispeċifikazzjonijiet ta' kull tip ta' ġeneratur, kif ipprezentat fil-manwal tal-istruzzjoni.
- 5) Ġeneraturi mogħtija lil entitajiet terzi mingħajr hlas.
- 6) Il-ħażna tal-ġeneratur għal żmien twil bil-fjuwil.
- 7) Ħsara bħala riżultat ta' assemblaġġ żbaljat jew manutenzjoni hażina.
- 8) Ħsara bħala riżultat ta' taħlit żbaljat ta' fjuwil ma' żejt.
- 9) Ħsara bħala riżultat ta' kwalità fqira ta' karburant jew lubrikant.
- 10) Ħsara bħala riżultat li l-ġeneratur ma jtnaddafx kif meħtieġ.
- 11) Ġeneraturi li ġew modifikati jew żarmati minn persunal mhux awtorizzat.
- 12) Partijiet/komponenti miksura bħala riżultat ta' użu mhux xieraq.
- 13) Ġeneraturi użati għall-kera.

Il-garanzija tkopri biss is-sostituzzjoni bla hlas tal-komponent li jipprezenta difett fil-manifattura jew ħsara fil-materjal. F'każ ta' nuqqas ta' spare part speċifika l-kumpanija tirsersva d-dritt li tissostitwixxi l-ġeneratur b'iehor tal-istess tip. Wara li l-proċeduri ta' garanzija kollha jkunu ġew konklużi, il-perjodu ta' garanzija ta' ġeneratur m'għandux jiġi estjż jew imġedded. Is-sostituzzjoni ta' spare part bi hlas ta' tiswija hija koperta minn garanzija ta' sena ta' thaddim tajjeb, soġġetta għal konformità mat-termini tal-garanzija. L-ispare parts jew l-għodda li jiġu sostitwiti jibqgħu fil-pussess tal-kumpanija tagħna. Rekwiżiti, minbarra dawk imsemmija f'din il-formola ta' garanzija, dwar it-tiswija ta' ġeneratur jew ħsara tiegħu, ma japplikawx. Il-liġi Griega u r-regolamenti relattivi japplikaw għal din il-garanzija.

## HR

Generatori su proizvedeni prema strogim standardima koje je postavila naša tvrtka, a koji su usklađeni s odgovarajućim europskim standardima kvalitete. Generatori imaju jams-tveni rok od 24 mjeseca za neprofesionalnu uporabu i 12 mjeseci za profesionalnu uporabu. Jamstvo vrijedi od datuma kupnje proizvoda. Dokaz prava iz jamstva je kupoprodajni dokument generatora (maloprodajni račun ili račun). Ni pod kojim okolnostima tvrtka neće pokriti relevantne troškove rezervnih dijelova i odgovarajućih potrebnih radnih sati osim ako se ne predoči kopija dokumenta o kupnji. U slučaju da popravak mora obaviti naš servis, troškove prijevoza (do i od) u cijelosti snosi pošiljalatelj (klijent). Generatore je potrebno poslati na popravak u poduzeće ili u ovlaštenu radionicu odgovarajućim načinom i prijevoznim sredstvom.

## IZUZEĆA I OGRANIČENJA JAMSTVA:

- 1) Rezervni dijelovi koji se prirodno troše kao posljedica korištenja (kotači, ručke, svjećice itd.).
- 2) Generatori oštećeni zbog nepridržavanja uputa proizvođača.
- 3) Generatori su loše održavani.
- 4) Oštećenja kao rezultat prekoračenja maksimalnog opterećenja ili maksimalnog trajanja neprekidnog rada prema specifikacijama svake vrste generatora, kako je prikazano u priručniku s uputama.
- 5) Generatori dani trećim osobama bez naknade.
- 6) Skladištenje generatora na duže vrijeme s gorivom.
- 7) Oštećenja kao rezultat pogrešne montaže ili lošeg održavanja.
- 8) Oštećenja kao rezultat pogrešnog miješanja goriva i ulja.
- 9) Oštećenja kao rezultat loše kvalitete goriva ili maziva.
- 10) Oštećenje kao rezultat nečišćenja generatora prema potrebi.
- 11) Generatori koje je modificiralo ili rastavilo neovlašteno osoblje.
- 12) Slomljeni dijelovi/komponente kao rezultat neprikladne uporabe.
- 13) Generatori korišteni za iznajmljivanje.

Jamstvo pokriva samo besplatnu zamjenu komponente koja predstavlja grešku u proizvodnji ili grešku u materijalu. U slučaju nedostatka određenog rezervnog dijela tvrtka zadržava pravo zamjene generatora s drugim iste vrste. Nakon završetka svih jamstvenih postupaka, jamstveni rok generatora ne može se produžiti niti obnoviti. Zamjena rezervnog dijela uz naknadu za popravak pokrivena je 1-godišnjim jamstvom ispravnog rada, podložno poštivanju uvjeta jamstva. Zamijenjeni rezervni dijelovi ili alati ostaju u vlasništvu naše tvrtke. Zahtjevi, osim onih navedenih u ovom obrascu jamstva, koji se tiču popravka generatora ili njegovog oštećenja, ne vrijede. Grčki zakon i odgovarajući propisi primjenjuju se na ovo jamstvo.

ES

Los generadores han sido fabricados según estrictos estándares establecidos por nuestra empresa, que están alineados con los respectivos estándares de calidad europeos. Los generadores cuentan con un período de garantía de 24 meses para uso no profesional y de 12 meses para uso profesional. La garantía es válida a partir de la fecha de compra del producto. La prueba del derecho de garantía es el documento de compra del generador (recibo de venta o factura). En ningún caso la empresa cubrirá el costo correspondiente de los repuestos y las respectivas horas de trabajo requeridas, salvo que se presente copia del documento de compra. En caso de que la reparación deba ser realizada por nuestro departamento de servicio, el coste del transporte (hacia y desde) corre enteramente a cargo del remitente (cliente). Los generadores deberán enviarse para su reparación a la empresa o a un taller autorizado en la forma y medio de transporte adecuados.

#### EXENCIONES Y RESTRICCIONES DE LA GARANTÍA:

- 1) Repuestos que se desgastan naturalmente como consecuencia del uso (ruedas, manijas, bujías, etc.).
- 2) Generadores dañados por incumplimiento de las instrucciones del fabricante.
- 3) Generadores en mal mantenimiento.
- 4) Daños como resultado de exceder la carga máxima o la duración máxima de funcionamiento continuo según las especificaciones de cada tipo de generador, tal y como se presentan en el manual de instrucciones.
- 5) Generadores entregados gratuitamente a terceras entidades.
- 6) Almacenamiento prolongado del generador con combustible.
- 7) Daños por error de montaje o mal mantenimiento.
- 8) Daños por mezcla errónea de combustible con aceite.
- 9) Daños por mala calidad del combustible o lubricante.
- 10) Daños por no limpiar adecuadamente el generador.
- 11) Generadores que hayan sido modificados o desmontados por personal no autorizado.
- 12) Piezas/componentes rotos como consecuencia de un uso inadecuado.
- 13) Generadores usados en alquiler.

La garantía cubre únicamente la sustitución sin coste del componente que presente defecto de fabricación o fallo de material. En caso de falta de algún repuesto específico la empresa se reserva el derecho de sustituir el generador por otro del mismo tipo. Una vez concluidos todos los procedimientos de garantía, el período de garantía de un generador no se ampliará ni renovará. El reemplazo de un repuesto con cargo de reparación está cubierto por una garantía de buen funcionamiento de 1 año, sujeto al cumplimiento de los términos de garantía. Los repuestos o herramientas que sean sustituidos quedan en posesión de nuestra empresa. No se aplican requisitos distintos de los mencionados en este formulario de garantía con respecto a la reparación de un generador o daños al mismo. La ley griega y las regulaciones relativas se aplican a esta garantía.

PL

Generatory zostały wyprodukowane według rygorystycznych norm ustalonych przez naszą firmę, które są zgodne z odpowiednimi europejskimi standardami jakości. Generatory objęte są 24-miesięczną gwarancją w przypadku zastosowań nieprofesjonalnych i 12 miesięcy w przypadku zastosowań profesjonalnych. Gwarancja obowiązuje od daty zakupu produktu. Dowodem prawa gwarancyjnego jest dokument zakupu agregatu (paragon lub faktura). W żadnym wypadku firma nie pokryje odpowiednich kosztów części zamiennych i odpowiednich wymaganych godzin pracy, chyba że przedstawiona zostanie kopia dokumentu zakupu. W przypadku konieczności wykonania naprawy przez nasz serwis, koszt transportu (do i z) w całości pokrywa nadawca (klient). Generatory należy przesać do naprawy do firmy lub do autoryzowanego warsztatu odpowiednim sposobem i środkiem transportu.

#### WYŁĄCZENIA I OGRANICZENIA GWARANCJI:

- 1) Części zamienne, które ulegają naturalnemu zużyciu w wyniku użytkowania (koła, uchwyty, świece zapłonowe itp.).
- 2) Generatory uszkodzone na skutek nieprzestrzegania instrukcji producenta.
- 3) Generatory są źle konserwowane.
- 4) Uszkodzenia w wyniku przekroczenia maksymalnego obciążenia lub maksymalnego czasu ciągłej pracy zgodnie ze specyfikacjami każdego typu generatora, przedstawionymi w instrukcji obsługi.
- 5) Generatory oddawane podmiotom trzecim nieodpłatnie.
- 6) Długotrwałe przechowywanie agregatu wraz z paliwem.
- 7) Uszkodzenia powstałe w wyniku błędnego montażu lub złej konserwacji.
- 8) Uszkodzenia powstałe na skutek błędnego zmieszania paliwa z olejem.
- 9) Uszkodzenia powstałe na skutek złej jakości paliwa lub smaru.
- 10) Uszkodzenia powstałe w wyniku nieczyszczenia generatora zgodnie z wymaganiami.
- 11) Generatory, które zostały zmodyfikowane lub zdemonstrowane przez nieuprawniony personel.
- 12) Uszkodzone części/elementy w wyniku niewłaściwego użytkowania.
- 13) Generatory używane do wynajęcia.

Gwarancja obejmuje wyłącznie bezpłatną wymianę elementu wykazującego wadę produkcyjną lub wadę materiałową. W przypadku braku określonej części zamiennej firma zastrzega sobie prawo do wymiany generatora na inny tego samego rodzaju. Po zakończeniu wszystkich procedur gwarancyjnych okres gwarancji agregatu nie podlega przedłużeniu ani odnowieniu. Wymiana części zamiennej za opłatą naprawy objęta jest roczną gwarancją dobrego działania, pod warunkiem zachowania warunków gwarancji. Wymienione części zamienne lub narzędzia pozostają w posiadaniu naszej firmy. Nie obowiązują wymagania inne niż wymienione w niniejszym formularzu gwarancyjnym, dotyczące naprawy generatora lub jego uszkodzenia. Niniejsza gwarancja ma zastosowanie do greckiego prawa i odpowiednich przepisów.



The instruction manual is also available in digital format on our website [www.nikolaoutools.com](http://www.nikolaoutools.com). Find it by entering the product code in the **Search** "Q" field.

Μπορείτε να βρείτε τις οδηγίες χρήσης και σε ηλεκτρονική μορφή μέσω της ιστοσελίδας μας [www.nikolaoutools.com](http://www.nikolaoutools.com). Αναζητήστε τις με τον κωδικό προϊόντος στο πεδίο **Αναζήτηση** "Q".