

BORMANN®

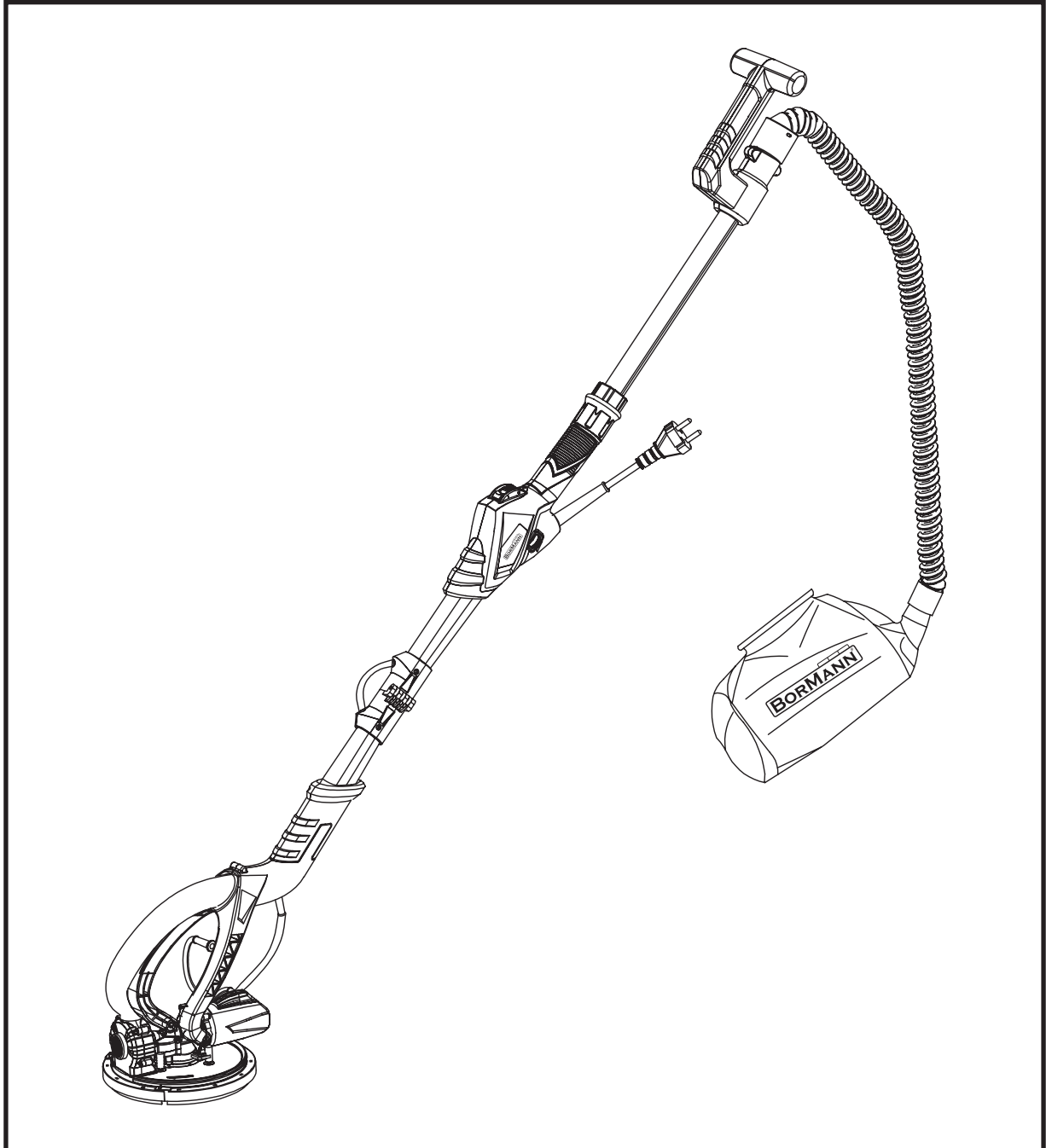

BDS8010

042495

EN IT
EL BG
RO HR
HU



WWW.NIKOLAOOTOOLS.COM

SCAN ME



EN

Technical Data	
Power	750 W
Voltage/Frequency	240 V/50 Hz
Variable speed	1000-1850 min
Diameter of sanding paper	225 mm
Diameter of pad	210 mm
Adjustable Height (With extension bar)	135-180 mm
Weight	5.0 kg
Other characteristics	Led light on the pad, Soft grip, Auto-vacuum system, Flexible Sanding head, adjust in degree 0-120, Foldable: Easy to carry, Big support handle, Easy carbon brush change

* The manufacturer reserves the right to make minor changes to product design and technical specifications without prior notice unless these changes significantly affect the performance and safety of the products. The parts described / illustrated in the pages of the manual that you hold in your hands may also concern other models of the manufacturer's product line with similar features and may not be included in the product you just acquired.

* To ensure the safety and reliability of the product and the warranty validity, all repair, inspection or replacement work, including maintenance and special adjustments, must only be carried out by technicians of the authorized service department of the manufacturer.

* Always use the product with the supplied equipment. Operation of the product with non-provided equipment may cause malfunctions or even serious injury or death. The manufacturer and the importer shall not be liable for injuries and damages resulting from the use of non-conforming equipment.

EL

Τεχνικά χαρακτηριστικά	
Ισχύς	750 W
Τάση/Συχνότητα	240 V/50 Hz
Μεταβλητή ταχύτητα	1000-1850 min
Διάμετρος γυαλόχαρτου	225 mm
Διάμετρος πέλματος	210 mm
Ρυθμιζόμενο ύψος (με ράβδο επέκτασης)	135-180 mm
Βάρος	5.0 kg
Άλλα χαρακτηριστικά	Φως LED στο μαξιλαράκι, Μαλακή λαβή, Σύστημα αυτόματης αναρρόφησης, Εύκαμπτη κεφαλή λείανσης, ρύθμιση σε μοίρες 0-120, Πτυσσόμενο: Εύκολη μεταφορά, Μεγάλη λαβή στήριξης, Εύκολη αλλαγή ψήκτρας άνθρακα

* Ο κατασκευαστής διατηρεί το δικαίωμα να πραγματοποιήσει δευτερεύουσες αλλαγές στο σχεδιασμό του προϊόντος και στα τεχνικά χαρακτηριστικά χωρίς προηγούμενη ειδοποίηση, εκτός εάν οι αλλαγές αυτές επηρεάζουν σημαντικά την απόδοση και λειτουργία ασφάλειας των προϊόντων. Τα εξαρτήματα που περιγράφονται / απεικονίζονται στις σελίδες του εγχειριδίου που κρατάτε στα χέρια σας ενδέχεται να αφορούν και σε άλλα μοντέλα της σειράς προϊόντων του κατασκευαστή, με παρόμοια χαρακτηριστικά, και ενδέχεται να μην περιλαμβάνονται στο προϊόν που μόλις αποκτήσατε.

* Για να διασφαλιστεί η ασφάλεια και η αξιοπιστία του προϊόντος καθώς και η ισχύς της εγγύησης όλες οι εργασίες επιδιόρθωσης, ελέγχου, επισκευής ή αντικατάστασης συμπεριλαμβανομένης της συντήρησης και των ειδικών ρυθμίσεων, πρέπει να εκτελούνται μόνο από τεχνικούς του εξουσιοδοτημένου τμήματος Service του κατασκευαστή.

* Χρησιμοποιείτε πάντα το προϊόν με τον παρεχόμενο εξοπλισμό. Η λειτουργία του προϊόντος με μη-προβλεπόμενο εξοπλισμό ενδέχεται να προκαλέσει βλάβη ή ακόμα και σοβαρό τραυματισμό ή θάνατο. Ο κατασκευαστής και ο εισαγωγέας ουδεμία ευθύνη φέρει για τραυματισμούς και βλάβες που προκύπτουν από την χρήση μη προβλεπόμενου εξοπλισμού.



General Safety Guidelines



Before starting using the tool, read the instructions carefully.



Wear ear-muffs. The impact of noise can cause damage to hearing.



Wear a protective mask. Dust which is injurious to health can be generated when working on wood and other materials. Never use the device to work on any materials containing asbestos!



Wear safety goggles. Sparks generated during working or splinters, chips and dust emitted by the device can cause loss of sight.



Failure in abiding with the safety instructions may lead to electric shock, fire and/or serious injury. The term “electric tool” used in the safety instructions means line-powered electric tools (with power wire) and/or battery powered electric tools (without power wire). Keep this instructions for future reference.

Work Area Safety

- a) Please keep work area clean and well lit. Dark or cluttered areas could invite accidents.
- b) Do not operate power tools in explosive atmospheres, such as in the presence of flammable liquids or fumes, gases or dust. Power tools could create sparks which may ignite the gases or fumes.
- c) Please keep children and bystanders in a safe distance while operating the power tool.

Electrical Safety

- a) Please make sure that power tool plugs match the outlet. Do not ever modify the plug in any way. Do not use adapter plugs with earthed (grounded) power tools. Using unmodified plugs and matching outlets will reduce risk of electric shock and other injuries.
- b) Avoid body contact with earthed or grounded materials or objects, such as radiators, pipes, ranges and refrigerators. There is an tremendous risk of electric shock if your body is earthed or grounded.
- c) Do not expose power tools to rain or any other wet conditions. Water entering a power tool could increase the risk of electric shock.
- d) Do not abuse the power cord. Never use the cord for carrying, pulling or unplugging the electric tool. Keep cord in a safe distance from heat, oil, sharp edges and any moving parts. Damaged or entangled cords will increase the risk of electric shock.
- e) When operating an electric power tool outdoors, use an extension cable which has the appropriate specifications for outdoor use. Use of an extension cable suitable for outdoor use reduces the risk of electric shock.
- f) If operating a power tool in a damp location cannot be avoided, use a residual current device (RCD) protected supply. Use of an RCD reduces the risk of electric shock.

Personal Safety

- a) Stay alert, watch what you are doing and use common sense when operating a power tool. Do not use a power tool while you are feeling tired or under the influence of alcohol, drugs, or medication. A moment of inattention while operating a power tool may result in serious personal injury.
- b) Please use personal protective equipment. Always wear eye protection. Protective equipment such as a dust mask, or hearing protection, non-skid safety shoes or protective helmets, used for appropriate conditions will reduce personal injuries.
- c) Prevent unintentional starting. Ensure the power switch is in the off-position before connecting to power source and/or battery pack, picking up or carrying the power tool. Carrying power tools with your finger on the power switch or energising power tools that have the switch in the on position invites accidents.
- d) Remove any adjusting keys or wrenches before turning the power tool on. A tool left attached to a rotating part of the power tool may result in personal injury.
- e) Do not overreach. Keep balance and proper footing at all times. This helps to have a better control of the power tool in unexpected situations.
- f) Dress properly. Do not wear loose clothing or jewellery. Keep your hair, clothing and gloves away from any moving parts. Loose clothes, jewellery and/or long hair can be caught in moving parts.

Power Tool Use And Care

- a) Please do not force the power tool. Use the correct power tool for the each application. The correct power tool will always do the job better and safer when used at the rate for which it was designed.
- b) Do not use the power tool if the switch does not turn activate or deactivate it. Any power tool that cannot be controlled with the switch is extremely dangerous and must be repaired.
- c) Disconnect the main plug from the power source and/or the battery pack from the power tool before changing accessories, making any adjustments, or storing power tools. Such preventive safety measures will reduce the risk of starting the power tool accidentally.
- d) Store idle power tools out of the reach of children and do not allow persons unfamiliar with the power tool or these instructions to use and operate the power tool. Power tools are extremely dangerous in the hands of untrained users.
- e) Maintain power tools. Check for misalignment or binding of moving parts, breakage of parts, leakage and any other condition that may affect the power tool's operation. If damaged, please have the power tool repaired before use. Many accidents and injuries are caused by poorly maintained power tools.
- f) Keep all the cutting tools sharp and clean. Properly maintained cutting tools with sharp cutting edges are less likely to bind and are more precise and easier to control.
- g) Always use the power tool, accessories and tool bits etc. in accordance with the instructions of this instruction manual, taking into account the working conditions and the work to be performed. Use of the power tool for applications different from those intended could result in a hazardous situation.

Service

- a) Have your power tool serviced by a qualified repair technician using only identical replacement parts. This will ensure that the safety of the power tool is maintained.

Additional Safety Guidelines

WARNING! Dusts produced during work due to the operation of the tool can become potentially hazardous to health. The following is recommended:

- Always wear a mask and safety glasses when working with grinding tools.
- Never work with materials containing asbestos. Never use materials that contain asbestos.
- Do not use asbestos when grinding materials containing lead.
- Persons working with the device or having access to the work area must wear a special mask to protect themselves from lead-containing paint and moisture.
- Children and pregnant women are prohibited from accessing the work area.
- Do not eat, drink or smoke in the workplace.
- Contact with or inhalation of sanding dust (e.g. from lead-containing paints) can cause damage to the health of the user or other bystanders. Always wear suitable personal protective equipment, e.g. dust mask and use the dust bag when sanding.
- Always keep the power cord away from moving parts of the appliance.
- Wear protective goggles, especially when grinding at height.

ELECTRIC SAFETY

- The current on the label have to comply with the power supply.
 - If the power cord of the device is damaged, it has to be replaced by the manufacturer or similar qualified persons, to avoid dangers.
 - Immediately throw away the old cord or plug after replacing it. Plugging a loose cord into the socket is dangerous.
 - Only use approved extension cords which are suitable for the power input of the machine. The conductors must have a cross-section of min. 1.5 mm².
- Always completely release cord when using a cable drum.
- Do not wind the cord and avoid body contact with it.

a. This power tool is intended to function as a sander. Read all safety warnings, instructions, illustrations and specifications provided with this power tool. Failure to follow all instructions listed below may result in electric shock, fire and/or serious injury.

b. Operations such as grinding, wire brushing, polishing or cutting-off are not recommended to be performed with this power tool. Operations for which the power tool was not designed may create a hazard and cause personal injury. NOTE List only those operations that were not included in the first warning. If all listed operations are recommended, then this warning may be omitted but all subsequent warnings must be given without an exclusion.

c. Do not use accessories which are not specifically designed and recommended by the tool manufacturer. Just because the accessory can be attached to your power tool, it does not assure safe operation.

d. The rated speed of the accessory must be at least equal to the maximum speed marked on the power tool. Accessories running faster than their rated speed can break and fly apart.

e. The outside diameter and the thickness of your accessory must be within the capacity rating of your power tool. Incorrectly sized accessories cannot be adequately guarded or controlled.

f. The arbour size of wheels, flanges, backing pads or any other accessory must properly fit the spindle of the power tool. Accessories with arbour holes that do not match the mounting hardware of the power tool will run out of balance, vibrate excessively and may cause loss of control.

g. Do not use a damaged accessory. Before each use inspect the accessory such as abrasive wheels for chips and cracks, backing pad for cracks, tear or excess wear, wire brush for loose or cracked wires. If power tool or accessory is dropped, inspect for damage or install an undamaged accessory. After inspecting and installing an accessory, position yourself and bystanders away from the plane of the rotating accessory and run the power tool at maximum no-load speed for one minute. Damaged accessories will normally break apart during this test time.

h. Wear personal protective equipment. Depending on application, use face shield, safety goggles or safety glasses. As appropriate, wear dust mask, hearing protectors, gloves and workshop apron capable of stopping small abrasive or workpiece fragments. The eye protection must be capable of stopping flying debris generated by various operations. The dust mask or respirator must be capable of filtering particles generated by your operation. Prolonged exposure to high intensity noise may cause hearing loss.

i. Keep bystanders a safe distance away from work area. Anyone entering the work area must wear personal protective equipment. Fragments of workpiece or of a broken accessory may fly away and cause injury beyond immediate area of operation.

j. Hold power tool by insulated gripping surfaces only, when performing an operation where the cutting accessory may contact hidden wiring or its own cord. Cutting accessory contacting a "live" wire may make exposed metal parts of the power tool "live" and shock the operator. Position the cord clear of the spinning accessory. If you lose control, the cord may be cut or snagged and your hand or arm may be pulled into the spinning accessory.

k. Never lay the power tool down until the accessory has come to a complete stop. The spinning accessory may grab the surface and pull the power tool out of your control.

l. Do not run the power tool while carrying it at your side. Accidental contact with the spinning accessory could snag your clothing, pulling the accessory into your body.

m. Regularly clean the power tool's air vents. The motor's fan will draw the dust inside the housing and excessive accumulation of powdered metal may cause electrical hazards.

n. Do not operate the power tool near flammable materials. Sparks could ignite these materials.

o. Do not use accessories that require liquid coolants. Using water or other liquid coolants may result in electrocution or shock.

Kickback and Related Warnings

Kickback is a sudden reaction to a pinched or snagged rotating wheel, backing pad, brush or any other accessory. Pinching or snagging causes rapid stalling of the rotating accessory which in turn causes the uncontrolled power tool to be forced in the direction opposite of the accessory's rotation at the point of the binding. For example, if an abrasive wheel is snagged or pinched by the workpiece, the edge of the wheel that is entering into the pinch point can dig into the surface of the material causing the wheel to climb out or kick out. The wheel may either jump toward or away from the operator, depending on direction of the wheel's movement at the point of pinching. Abrasive wheels may also break under these conditions. Kickback is the result of power tool misuse and/or incorrect operating procedures or conditions and can be avoided by taking proper precautions as given below.

- a) Maintain a firm grip on the power tool and position your body and arm to allow you to resist kickback forces. Always use auxiliary handle, if provided, for maximum control over kickback or torque reaction during start-up. The operator can control torque reactions or kickback forces, if proper precautions are taken.
- b) Never place your hand near the rotating accessory. Accessory may kickback over your hand.
- c) Do not position your body in the area where power tool will move if kickback occurs. Kickback will propel the tool in direction opposite to the wheel's movement at the point of snagging.

d) Use special care when working corners, sharp edges etc. Avoid bouncing and snagging the accessory. Corners, sharp edges or bouncing have a tendency to snag the rotating accessory and cause loss of control or kickback.

e) Do not attach a saw chain woodcarving blade or toothed saw blade. Such blades create frequent kickback and loss of control.

Safety Warnings Specific for Sanding Operations

Do not use excessively oversized sanding disc paper. Follow manufacturers recommendations, when selecting sanding paper. Larger sanding paper extending beyond the sanding pad presents a laceration hazard and may cause snagging, tearing of the disc or kickback.

Installation

Before the repair or adjustment of replacement parts, electric tool accessories, be sure to pull out the plug from the mains power.

Assembly Instructions

a. Unpacking status shown on image below:

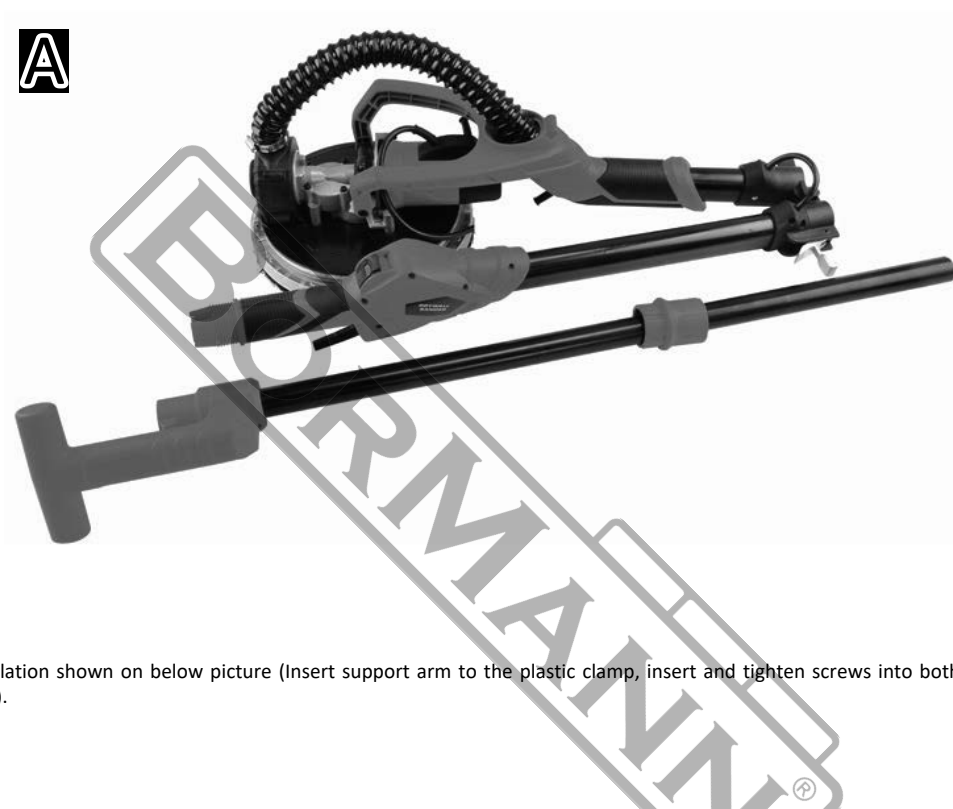

b. Support arm: Installation shown on below picture (Insert support arm to the plastic clamp, insert and tighten screws into both left and right support arm with hex spanner).

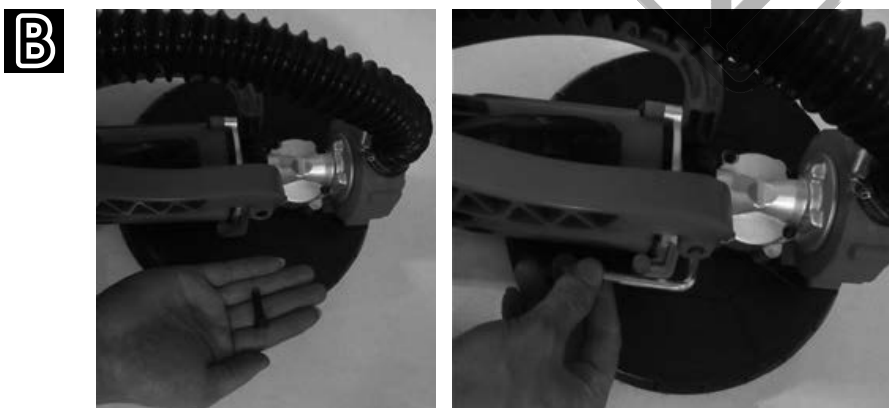

c. Telescopic pipe installation (insert telescopic pipe into front pipe, adjust to suitable length, turn the locking nut into the front plastic pipe and lock.)



Replacement of sanding paper

Before installing the new paper, you must first clean the dirt from the grinding wheel, using for example a brush. Grinding surface adhesive disc has a layer of lint, it can quickly and easily installed flocking self-adhesive sandpaper. The surface grinding sandpaper pressed in the adhesive disc.

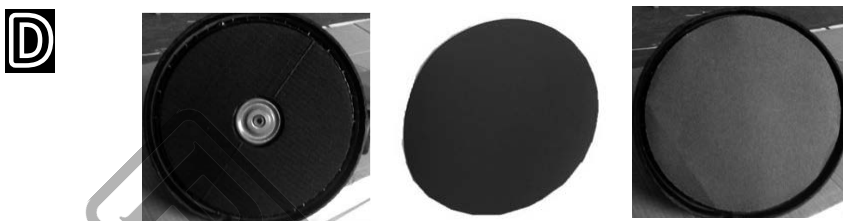

Replacement of grinding disk

Use a hexagonal wrench as follows to remove the grinding disc.

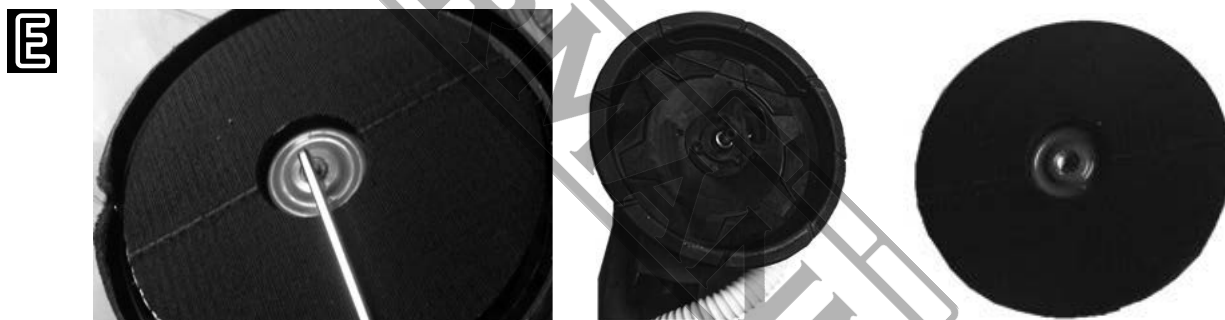

Connection with the dust collecting bag

In order to protect the operator to reduce dust suction and site cleaning process at work, in the work process please connect the machine with dust bag. As shown in the figure is connected with the suction pipe, the other end is connected with the dust collecting bag.

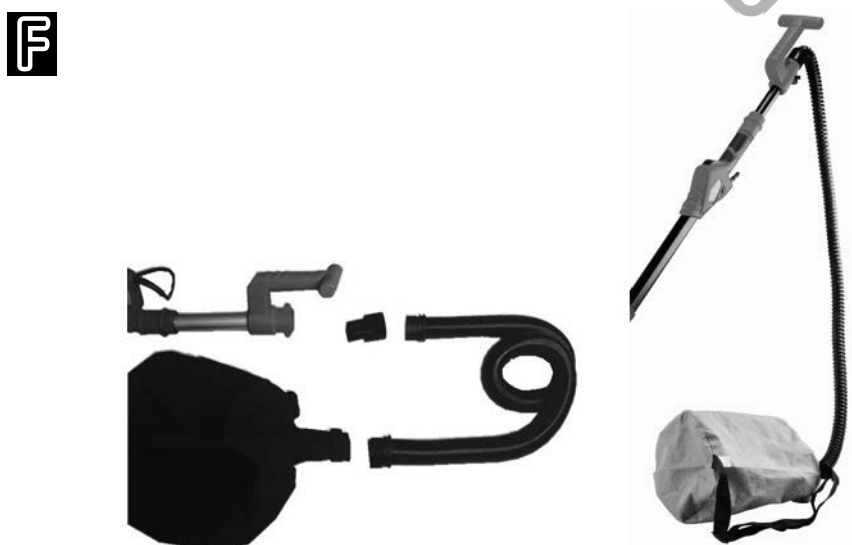

Sanding wheel speed regulation

The sanding of the grinding disk rotation speed can be adjusted according to different conditions and grinding quality requirements.

G

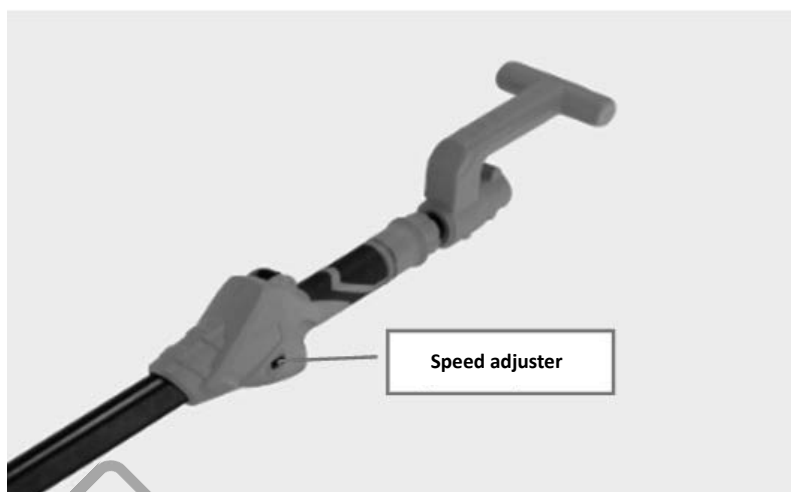

Telescopic pipe

According to the needs of different grinding positions, the length of the machine can be adjusted between 1000-1850mm. Rotate the locking nut counter-clockwise to loosen, pull the pipe to the desired length, and then rotate the locking nut clockwise rotating in order to fix (lock) the pipe at the desired position.

H

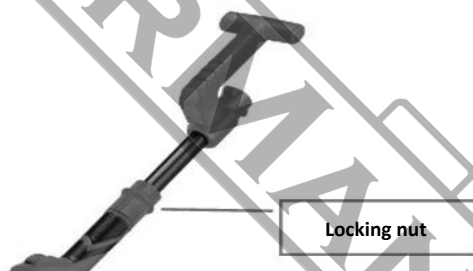

Maintenance

Keep tools clean, remove debris and dust. Add lubricating oil and grease (reducer, bearings) frequently to keep the tool working properly. Always check the power cord, plug, switch, and make sure they are in good condition. In case of malfunction, contact an authorized service center.

Carbon brush replacement

The accessories include an original set of carbon brush, when the carbon brush is worn, replace it with a new one. Use a screwdriver to unscrew the brush cover, remove the original carbon brush, put new carbon brush to brush holder and screw back the brush cover.

J



Environmental disposal

To avoid damage during transportation, the tool must be delivered in sturdy packaging. The packaging, as well as the unit and its accessories, are made from recyclable materials and can be disposed of accordingly. The tool's plastic components are labeled according to their material, allowing for environmentally friendly and differentiated disposal through available collection facilities.



Only for EU countries

Do not dispose of electric tools together with household waste material!

In observance of European Directive 2002/96/EC on waste electrical and electronic equipment and its implementation in accordance with national law, electric tools that have reached the end of their life must be collected separately and returned to an environmentally compatible recycling facility.

BORMANN®

Γενικές οδηγίες ασφαλείας



Πριν αρχίσετε να χρησιμοποιείτε το εργαλείο, διαβάστε προσεκτικά τις οδηγίες.



Φορέστε ωτοασπίδες. Ο θόρυβος μπορεί να προκαλέσει βλάβη στην ακοή.



Φορέστε μάσκα προστασίας. Κατά την εργασία σε ξύλο και άλλα υλικά μπορεί να δημιουργηθεί σκόνη που είναι επιβλαβής για την υγεία. Ποτέ μη χρησιμοποιείτε τη συσκευή για εργασίες σε υλικά που περιέχουν αμιάντο!



Φορέστε γυαλιά ασφαλείας. Οι σπινθήρες που δημιουργούνται κατά την εργασία ή τα θραύσματα και η σκόνη που εκπέμπει η συσκευή μπορεί να προκαλέσουν απώλεια της όρασης.



Η μη τήρηση των οδηγιών ασφαλείας μπορεί να οδηγήσει σε ηλεκτροπληξία, πυρκαγιά ή/και σοβαρό τραυματισμό. Ο όρος "ηλεκτρικό εργαλείο" που χρησιμοποιείται στις οδηγίες ασφαλείας σημαίνει ηλεκτρικά εργαλεία που τροφοδοτούνται από το δίκτυο (με καλώδιο τροφοδοσίας) ή/και ηλεκτρικά εργαλεία που τροφοδοτούνται από μπαταρία (χωρίς καλώδιο τροφοδοσίας). Κρατήστε τις παρούσες οδηγίες για μελλοντική αναφορά.

Χώρος εργασίας

α. Διατηρείτε το χώρο εργασίας σας καθαρό και καλά φωτισμένο. Οι ακατάστατοι και σκοτεινοί χώροι εργασίας μπορεί να οδηγήσουν σε ατυχήματα.
β. Μην εργάζεστε με το ηλεκτρικό εργαλείο σε εκρηκτικό περιβάλλον και όπου υπάρχουν εύφλεκτα υγρά, αέρια και σκόνες. Τα ηλεκτρικά εργαλεία προκαλούν σπινθήρες οι οποίοι μπορούν να προκαλέσουν πυρκαγιά (π.χ. έναυση εύφλεκτης σκόνης).
γ. Κρατήστε μακριά τα παιδιά και άλλα άτομα όταν εργάζεστε με το ηλεκτρικό εργαλείο. Παραμείνετε συγκεντρωμένοι. Σε περίπτωση απόσπασης της προσοχής σας, μπορεί να χάσετε τον έλεγχο της συσκευής.

Ηλεκτρική ασφάλεια

α. Το βύσμα του καλωδίου τροφοδοσίας των εργαλείων πρέπει να αντιστοιχεί στην εκάστοτε πρίζα. Το βύσμα δεν πρέπει να τροποποιηθεί με κανέναν τρόπο. Μη χρησιμοποιείτε ποτέ βύσματα προσαρμογέα (αντάπτορες) μαζί με γειωμένα ηλεκτρικά εργαλεία. Τα μη τροποποιημένα βύσματα και οι κατάλληλες πρίζες μειώνουν τον κίνδυνο ηλεκτροπληξίας.
β. Αποφύγετε την επαφή του σώματός με γειωμένες επιφάνειες, όπως σωλήνες, θερμάστρες, κουζίνες και ψυγεία. Ο κίνδυνος ηλεκτροπληξίας είναι μεγαλύτερος αν το σώμα σας είναι γειωμένο.
γ. Κρατήστε το εργαλείο μακριά από βροχή και υγρασία. Η διείσδυση νερού σε ένα ηλεκτρικό εργαλείο αυξάνει τον κίνδυνο ηλεκτροπληξίας.
δ. Μην χρησιμοποιείτε το καλώδιο τροφοδοσίας για να μεταφέρετε το εργαλείο, να κρεμάσετε το εργαλείο ή τραβώντας το να βγάλετε το βύσμα από την πρίζα. Κρατήστε το καλώδιο τροφοδοσίας μακριά από θερμότητα, λάδι, αιχμηρές άκρες και κινούμενα μέρη. Τα κατεστραμμένα ή παλιωμένα καλώδια αυξάνουν τον κίνδυνο ηλεκτροπληξίας.
ε. Εάν εργάζεστε με το ηλεκτρικό εργαλείο σε εξωτερικό χώρο, χρησιμοποιείτε μόνο καλώδια προέκτασης τα οποία είναι κατάλληλα για εξωτερική χρήση. Η χρήση καλωδίων προέκτασης, που είναι κατάλληλα για εξωτερική χρήση, μπορεί να μειώσει τον κίνδυνο ηλεκτροπληξίας.
ζ. Εάν δεν μπορείτε να αποφύγετε τη χρήση του εργαλείου σε υγρό περιβάλλον, χρησιμοποιήστε κατάλληλη διάταξη προστασίας έναντι ρεύματος διαρροής (RCD). Η χρήση κατάλληλης διάταξης προστασίας έναντι ρεύματος διαρροής απομακρύνει τον κίνδυνο ηλεκτροπληξίας.

Προσωπική ασφάλεια

α. Να είστε προσεκτικοί, να προσέχετε τι κάνετε και να εκτελείτε την εργασία σας με το ηλεκτρικό εργαλείο με σύνεση. Μην χρησιμοποιείτε κανένα ηλεκτρικό εργαλείο εάν είστε κουρασμένοι, υπό την επήρεια ουσιών, αλκοόλ ή φαρμάκων. Μια στιγμή απροσεξίας κατά τη χρήση ενός ηλεκτρικού εργαλείου μπορεί να προκαλέσει σοβαρούς τραυματισμούς.
β. Φοράτε πάντα ατομικό προστατευτικό εξοπλισμό και πάντα γυαλιά προστασίας. Η χρήση ατομικού προστατευτικού εξοπλισμού, όπως μάσκα σκόνης, αντιολισθητικά παπούτσια ασφαλείας, προστατευτικό κράνος ή ωτοασπίδες, ανάλογα με το είδος χρήσης του ηλεκτρικού εργαλείου, μειώνει τον κίνδυνο τραυματισμού.
γ. Αποφύγετε την ακούσια έναρξη λειτουργίας του εργαλείου. Βεβαιωθείτε ότι το ηλεκτρικό εργαλείο είναι απενεργοποιημένο πριν από τη σύνδεσή του με την παροχή ρεύματος ή την μπαταρία όπως και κατά την ανύψωση ή τη μεταφορά. Αν έχετε μόνιμως το δάκτυλό σας στον διακόπτη ενεργοποίησης/ απενεργοποίησης κατά τη μεταφορά του εργαλείου μπορεί ενδεχομένως να οδηγηθείτε άθελά σας σε ατύχημα.
δ. Αφαιρέστε τα εργαλεία ρύθμισης ή τα κλειδιά πριν ενεργοποιήσετε το μηχάνημα. Ένα εργαλείο ή κλειδί, που βρίσκεται σε ένα κινούμενο μέρος του μηχανήματος μπορεί να προκαλέσει τραυματισμούς.
ε. Αποφύγετε την κακή στάση του σώματος. Σταθείτε με ασφάλεια και διατηρείτε πάντα την ισορροπία. Έτσι μπορείτε να ελέγχετε καλύτερα το εργαλείο σε απρόβλεπτες καταστάσεις.
στ. Φοράτε κατάλληλο ρουχισμό. Μην φοράτε φαρδιά ρούχα ή κοσμήματα. Κρατήστε τα μαλλιά, τα ρούχα και τα γάντια μακριά από τα κινητά μέρη. Τα χαλαρά ρούχα, τα κοσμήματα ή τα μακριά μαλλιά μπορεί να πιαστούν από τα κινητά μέρη.
ζ. Όταν η συσκευή αναρρόφησης και η σακούλα συλλογής σκόνης συνδεθούν, βεβαιωθείτε ότι έχουν συνδεθεί και χρησιμοποιούνται σωστά. Η χρήση συσκευής αναρρόφησης σκόνης μπορεί να μειώσει τους όποιους κινδύνους λόγω σκόνης.

Προσεκτικός χειρισμός και χρήση ηλεκτρικών εργαλείων

α. Μην υπερφορτώνετε το μηχάνημα. Χρησιμοποιείτε πάντα το ηλεκτρικό εργαλείο που είναι κατάλληλο για την εργασία σας. Με το κατάλληλο εργαλείο εργάζεστε ασφαλέστερα και καλύτερα στο συγκεκριμένο εύρος ισχύος.
β. Μη χρησιμοποιείτε ηλεκτρικά εργαλεία με ελαττωματικό διακόπτη ενεργοποίησης/ απενεργοποίησης. Ένα ηλεκτρικό εργαλείο το οποίο δεν μπορείτε να ενεργοποιήσετε ή να απενεργοποιήσετε είναι επικίνδυνο και πρέπει να επισκευαστεί.
γ. Τραβήξτε το φως από την πρίζα ή/και αφαιρέστε την μπαταρία πριν ρυθμίσετε τη συσκευή, αλλάξτε εξοπλισμό ή αποθηκεύσετε το εργαλείο. Με τον τρόπο αυτό αποφεύγεται η τυχαία εκκίνηση του ηλεκτρικού εργαλείου.
δ. Κρατήστε τα αχρησιμοποιημένα ηλεκτρικά εργαλεία μακριά από παιδιά. Μην αφήνετε άτομα να χρησιμοποιούν το εργαλείο, τα οποία δεν είναι εξοικωμένα με αυτό ή δεν έχουν διαβάσει ποτέ τις παρούσες οδηγίες. Τα ηλεκτρικά εργαλεία μπορούν να καταστούν επικίνδυνα για την ασφάλεια και την υγεία όταν χρησιμοποιούνται από άτομα που δεν διαθέτουν σχετική εμπειρία.
ε. Συντηρείτε το ηλεκτρικό εργαλείο με προσοχή. Ελέγχετε αν τα κινητά μέρη λειτουργούν σωστά και ότι δεν παγιδεύονται, ότι εξαρτήματα δεν είναι σπασμένα ή κατεστραμμένα και ότι δεν επηρεάζεται η λειτουργία του εργαλείου. Επισκευάστε τα όποια εξαρτήματα έχουν υποστεί βλάβη πριν χρησιμοποιήσετε το εργαλείο. Βασική αιτία πολλών ατυχημάτων είναι τα κακοσυντηρημένα ηλεκτρικά εργαλεία.
στ. Διατηρείτε τα εργαλεία κοπής κοφτερά και καθαρά. Τα καλά συντηρημένα εργαλεία κοπής με κοφτερές άκρες μαχαιριών αποδίδουν καλύτερα και είναι ευκολότερα στη χρήση.
ζ. Χρησιμοποιείτε το ηλεκτρικό εργαλείο, τα βοηθητικά, πρόσθετα εργαλεία σύμφωνα με τις παρούσες οδηγίες. Λαμβάνετε υπόψη τις συνθήκες εργασίας και το συγκεκριμένο έργο. Η χρήση ηλεκτρικών εργαλείων για διαφορετικούς σκοπούς από τους προβλεπόμενους μπορεί να οδηγήσει σε επικίνδυνη κατάσταση.

Service

Το ηλεκτρικό εργαλείο πρέπει να επισκευάζεται μόνο από εξειδικευμένο προσωπικό και με γνήσια ανταλλακτικά για λόγους κατασκευαστικής ασφαλείας.

Πρόσθετες οδηγίες ασφαλείας

ΠΡΟΕΙΔΟΠΟΙΗΣΗ! Οι αναδυόμενες κατά την εργασία σκόνης λόγω λειτουργίας του εργαλείου, μπορεί να καταστούν ενδεχομένως επικίνδυνες για την υγεία. Συνιστώνται τα ακόλουθα:

- Φοράτε πάντα μάσκα και γυαλιά προστασίας όταν εργάζεστε με εργαλεία λείανσης.
- Ποτέ μην εργάζεστε με υλικά που περιέχουν αμιάντο. Ο αμιάντος προκαλεί καρκίνο.
- Ιδιαίτερη προσοχή κατά τη λείανση υλικών που περιέχουν μόλυβδο.
- Τα άτομα που εργάζονται με τη συσκευή ή έχουν πρόσβαση στο χώρο εργασίας, πρέπει να φορούν ειδική μάσκα για να προστατεύονται από το χρώμα και υγρασία που εμπεριέχουν μόλυβδο.
- Απαγορεύεται η πρόσβαση στο χώρο εργασίας σε παιδιά και εγκύους.
- Μην τρώτε, μην πίνετε και μην καπνίζετε στο χώρο εργασίας.
- Η επαφή με τη σκόνη λείανσης ή η εισπνοή της (π.χ. από χρώματα που περιέχουν μόλυβδο) μπορεί να προκαλέσει βλάβες στην υγεία του χρήστη ή άλλων παρευρισκόμενων. Φοράτε πάντοτε κατάλληλο εξοπλισμό ατομικής προστασίας, π.χ. μάσκα σκόνης και χρησιμοποιείτε τη σακούλα σκόνης κατά τη λείανση.
- Κρατάτε πάντα το καλώδιο τροφοδοσίας μακριά από τα κινητά μέρη της συσκευής.
- Φοράτε προστατευτικά γυαλιά, ιδίως κατά τη λείανση σε ύψος.

Ηλεκτρική ασφάλεια

- Το ρεύμα στην πινακίδα τύπου (ονομαστικών μεγεθών) του εργαλείου πρέπει να αντιστοιχεί με τα χαρακτηριστικά παροχής ρεύματος.
- Εάν το καλώδιο τροφοδοσίας της συσκευής έχει υποστεί ζημιά, πρέπει να αντικατασταθεί από τον κατασκευαστή ή το αντίστοιχο τμήμα ή από εξειδικευμένους τεχνικούς, για την αποφυγή κινδύνων.
- Απορρίψτε αμέσως το παλιό καλώδιο ή το φιλς μετά την αντικατάστασή του. Η σύνδεση ενός χαλαρού/φθαρμένου καλωδίου στην πρίζα είναι επικίνδυνη.
- Χρησιμοποιείτε μόνο εγκριμένα καλώδια προέκτασης που είναι κατάλληλα για το ρεύμα εισόδου του εργαλείου. Οι αγωγοί πρέπει να έχουν διατομή τουλάχιστον 1,5 mm². Πάντα να απελευθερώνετε πλήρως το καλώδιο όταν χρησιμοποιείτε στροφέιο (τύμπανο).
- Μην τυλίγετε το καλώδιο και αποφύγετε την επαφή του σώματος με αυτό.

α. Το ηλεκτρικό αυτό εργαλείο προορίζεται για χρήση ως τριβείο γυψοσανίδας. Διαβάστε όλες τις προειδοποιήσεις ασφαλείας, τις οδηγίες, τις απεικονίσεις και τις προδιαγραφές που παρέχονται με αυτό το ηλεκτρικό εργαλείο. Η μη τήρηση όλων των οδηγιών που αναφέρονται παρακάτω μπορεί να προκαλέσει ηλεκτροπληξία, πυρκαγιά ή/και σοβαρό τραυματισμό.

β. Εργασίες όπως τρύπημα, βούρτσισμα με σύρμα, στίλβωση ή αποκοπή δεν συνιστάται να εκτελούνται με αυτό το ηλεκτρικό εργαλείο. Εργασίες για τις οποίες δεν έχει σχεδιαστεί το ηλεκτρικό εργαλείο μπορεί να προκαλέσουν επικίνδυνες συνθήκες και να επιφέρουν τραυματισμό. ΣΗΜΕΙΩΣΗ: Κατηγοριοποιήστε μόνο τις εργασίες που δεν περιλαμβάνονται στην πρώτη προειδοποίηση. Εάν συνιστώνται όλες οι αναφερόμενες εργασίες, τότε αυτή η προειδοποίηση μπορεί να παραλειφθεί, αλλά όλες οι επόμενες προειδοποιήσεις πρέπει να παρέχονται χωρίς εξαίρεση.

γ. Μην χρησιμοποιείτε εξαρτήματα που δεν έχουν σχεδιαστεί και δεν συνιστώνται ειδικά από τον κατασκευαστή του εργαλείου. Το γεγονός ότι ένα εξάρτημα/αξεσουάρ μπορεί να τοποθετηθεί στο ηλεκτρικό εργαλείο, δεν εξασφαλίζει την ασφαλή λειτουργία του.

δ. Η ονομαστική ταχύτητα του εξαρτήματος πρέπει να είναι τουλάχιστον ίση με τη μέγιστη ταχύτητα που αναγράφεται στο ηλεκτρικό εργαλείο. Τα εξαρτήματα που λειτουργούν με ταχύτητα μεγαλύτερη από την ονομαστική τους ταχύτητα μπορεί να διαρραγούν και να διαλυθούν σε κομμάτια.

ε. Η εξωτερική διάμετρος και το πάχος του εξαρτήματος πρέπει να είναι εντός της ονομαστικής χωρητικότητας του ηλεκτρικού εργαλείου. Τα αξεσουάρ με λανθασμένο μέγεθος δεν μπορούν να προφυλαχθούν ή να ελεγχθούν επαρκώς.

στ. Το μέγεθος του άξονα των τροχών, των φλαντζών, των μαξιλαριών στήριξης ή οποιουδήποτε άλλου εξαρτήματος πρέπει να ταιριάζει σωστά στον άξονα του ηλεκτρικού εργαλείου. Εξαρτήματα με οπές άξονα που δεν ταιριάζουν με το υλικό στερέωσης του ηλεκτρικού εργαλείου θα βγουν εκτός ισορροπίας, θα ταλαντωθούν υπερβολικά και ενδέχεται να προκαλέσουν απώλεια ελέγχου.

ζ. Μην χρησιμοποιείτε εξαρτήματα που έχουν υποστεί ζημιά. Πριν από κάθε χρήση επιθεωρήστε τα εξαρτήματα, π.χ. τους λειαντικούς τροχούς για θραύσματα και ρωγμές, το μαξιλάρι στήριξης για ρωγμές, σχισίματα ή υπερβολική φθορά, τη συρματοβούρτσα για χαλαρά ή ραγισμένα σύρματα. Εάν το ηλεκτρικό εργαλείο ή το εξάρτημα πέσει, επιθεωρήστε για ζημιές ή τοποθετήστε ένα εκ νέου ένα άθικτο εξάρτημα. Αφού επιθεωρήσετε και εγκαταστήσετε ένα εξάρτημα, τοποθετήστε τον εαυτό σας και τους παρευρισκόμενους μακριά από το επίπεδο του περιστρεφόμενου εξαρτήματος και λειτουργήστε το ηλεκτρικό εργαλείο στη μέγιστη ταχύτητα χωρίς φορτίο για ένα λεπτό. Τα κατεστραμμένα εξαρτήματα θα διαλυθούν συνήθως κατά τη διάρκεια αυτού του χρόνου δοκιμής.

η. Φοράτε ατομικό προστατευτικό εξοπλισμό. Ανάλογα με την εφαρμογή, χρησιμοποιήστε ασπίδα προσώπου, γυαλιά ασφαλείας κοκ. Ανάλογα με την περίπτωση, φορέστε μάσκα σκόνης, προστατευτικά ακοής, γάντια και ποδιά εργαστηρίου ικανή να σταματήσει μικρά τεμάχια κατεργασίας. Η προστασία των ματιών πρέπει να είναι σε θέση να αναχαιτίζει τα εκτινασόμενα θραύσματα που παράγονται από διάφορες εργασίες. Η μάσκα σκόνης ή η αναπνευστική συσκευή πρέπει να είναι ικανή να φιλτράρει τα σωματίδια που παράγονται από τις διάφορες εργασίες. Η παρατεταμένη έκθεση σε θόρυβο υψηλής έντασης μπορεί να προκαλέσει απώλεια ακοής.

θ. Κρατήστε τους παρευρισκόμενους σε ασφαλή απόσταση από την περιοχή εργασίας. Όποιος εισέρχεται στο χώρο εργασίας πρέπει να φοράει εξοπλισμό ατομικής προστασίας. Θραύσματα του τεμαχίου εργασίας ή ενός σπασμένου εξαρτήματος μπορεί να εκτοξευτούν και να προκαλέσουν τραυματισμό πέρα από την άμεση περιοχή εργασίας.

ι. Κρατάτε το ηλεκτρικό εργαλείο μόνο από μονωμένες επιφάνειες λαβής, όταν εκτελείτε μια εργασία όπου το εξάρτημα κοπής μπορεί να έρθει σε επαφή με κρυφή καλωδίωση ή με το δικό του καλώδιο. Το εξάρτημα κοπής που έρχεται σε επαφή με "ηλεκτροφόρο" καλώδιο μπορεί να καταστήσει τα εκτεθειμένα μεταλλικά μέρη του ηλεκτρικού εργαλείου "ηλεκτροφόρα" και να προκαλέσει ηλεκτροπληξία στον χειριστή. Τοποθετήστε το καλώδιο μακριά από το περιστρεφόμενο αξεσουάρ. Εάν χάσετε τον έλεγχο, το καλώδιο μπορεί να κοπεί ή να παγιδευτεί και το χέρι ή ο βραχίονας σας μπορεί να τραβηχτεί μέσα στο περιστρεφόμενο εξάρτημα.

ια. Ποτέ μην αφήνετε το ηλεκτρικό εργαλείο στο έδαφος αν δεν σταματήσει να λειτουργεί εντελώς. Ένα περιστρεφόμενο εξάρτημα μπορεί να πιαστεί στην επιφάνεια και να τραβήξει το ηλεκτρικό εργαλείο εκτός του ελέγχου.

ιβ. Μην λειτουργείτε το ηλεκτρικό εργαλείο ενώ το μεταφέρετε στο πλευρό σας. Η τυχαία επαφή με το περιστρεφόμενο εξάρτημα μπορεί να πιάσει τα ρούχα σας, τραβώντας το εξάρτημα μέσα στο σώμα σας.

ιγ. Καθαρίζετε τακτικά τους αεραγωγούς του ηλεκτρικού εργαλείου. Ο ανεμιστήρας του κινητήρα θα τραβήξει τη σκόνη στο εσωτερικό του περιβλήματος και η υπερβολική συσσώρευση σκόνης μέταλλου μπορεί να προκαλέσει ηλεκτρικούς κινδύνους.

ιδ. Μην χρησιμοποιείτε το ηλεκτρικό εργαλείο κοντά σε εύφλεκτα υλικά. Οι σπινθήρες μπορούν να αναφλέξουν τα υλικά αυτά.

ιε. Μην χρησιμοποιείτε εξαρτήματα που απαιτούν υγρά ψυκτικά μέσα. Η χρήση νερού ή άλλων υγρών ψυκτικών μέσων μπορεί να προκαλέσει ηλεκτροπληξία.

Ανάκρουση και σχετικές προειδοποιήσεις

Η ανάκρουση είναι μια ξαφνική αντίδραση σε έναν περιστρεφόμενο τροχό, ένα μαξιλάρι στήριξης, μια βούρτσα ή οποιοδήποτε άλλο εξάρτημα. Τυχόν εμπλοκή ή "σφήνωμα" προκαλεί ταχεία ακινητοποίηση του περιστρεφόμενου εξαρτήματος, η οποία με τη σειρά της αναγκάζει το μη ελεγχόμενο ηλεκτρικό εργαλείο να κινηθεί προς την αντίθετη κατεύθυνση από την περιστροφή του εξαρτήματος στο σημείο της εμπλοκής.

Παραδείγματος χάριν, εάν ένας λειαντικός τροχός σφηνωθεί ή εμπλακεί ("κολλήσει") στο τεμάχιο εργασίας, η άκρη του τροχού που εισέρχεται στο σημείο εμπλοκής μπορεί να σκάψει την επιφάνεια του υλικού προκαλώντας την αναρρίχηση του τροχού ή την απομάκρυνσή του. Ο τροχός μπορεί να αναπηδήσει είτε προς τον χειριστή είτε να απομακρυνθεί από αυτόν, ανάλογα με την κατεύθυνση της κίνησης του τροχού στο σημείο εμπλοκής. Οι λειαντικοί τροχοί μπορεί επίσης να σπάσουν υπό αυτές τις συνθήκες. Η ανάκρουση (γνωστή και ως "κλώτσημα") είναι αποτέλεσμα κακής χρήσης του ηλεκτρικού εργαλείου και/ή λανθασμένων διαδικασιών ή συνθηκών λειτουργίας και μπορεί να αποφευχθεί με τη λήψη των κατάλληλων προφυλάξεων ως ακολούθως:

- α. Διατηρήστε σταθερή λαβή στο ηλεκτρικό εργαλείο και τοποθετήστε το σώμα και τον βραχίονα σας έτσι ώστε να μπορείτε να αντισταθείτε στις δυνάμεις ανάκρουσης. Χρησιμοποιείτε πάντοτε τη βοηθητική λαβή, εάν παρέχεται, για μέγιστο έλεγχο της αντίδρασης ανάκρουσης ή της ροπής κατά την εκκίνηση. Ο χειριστής μπορεί να ελέγξει τις αντιδράσεις ροπής ή τις δυνάμεις αναπήδησης, εάν λαμβάνονται οι κατάλληλες προφυλάξεις.
- β. Ποτέ μην τοποθετείτε το χέρι σας κοντά στο περιστρεφόμενο εξάρτημα. Το εξάρτημα μπορεί να αναπηδήσει πάνω στο χέρι σας.
- γ. Μην τοποθετείτε το σώμα σας στην περιοχή όπου θα κινηθεί το ηλεκτρικό εργαλείο σε περίπτωση ανάκρουσης.
- δ. Να είστε ιδιαίτερα προσεκτικοί όταν εργάζεστε σε γωνίες, αιχμηρές άκρες κ.λπ. Αποφύγετε την αναπήδηση και την όποια εμπλοκή του εξαρτήματος. Οι γωνίες, οι αιχμηρές άκρες ή η αναπήδηση έχουν την τάση να σφηνώνουν το περιστρεφόμενο εξάρτημα και να προκαλούν απώλεια ελέγχου ή ανάκρουση.

Προειδοποιήσεις ασφαλείας ειδικά για εργασίες λείανσης:

α) Μην χρησιμοποιείτε υπερβολικά μεγάλο χαρτί δίσκου λείανσης. Ακολουθήστε τις συστάσεις των κατασκευαστών κατά την επιλογή του χαρτιού λείανσης. Μεγαλύτερο χαρτί λείανσης που εκτείνεται πέρα από το δίσκο λείανσης συνιστά κίνδυνο τραυματισμού και μπορεί να προκαλέσει εμπλοκή, διάρρηξη του δίσκου ή ανάκρουση.

Εγκατάσταση

Πριν από την επισκευή ή τη ρύθμιση ανταλλακτικών, αξεσουάρ ηλεκτρικών εργαλείων, φροντίστε να βγάλετε το φως από την πρίζα.

Οδηγίες συναρμολόγησης

α. Στην ακόλουθη φωτογραφία απεικονίζονται τα διάφορα εξαρτήματα κατά την αποσυσκευασία:

A



β. Βραχίονας στήριξης: Τοποθετήστε το βραχίονα στήριξης στον πλαστικό σφιγκτήρα, τοποθετήστε και σφίξτε τις βίδες τόσο στον αριστερό όσο και στον δεξιό βραχίονα στήριξης με εξάγωνο κλειδί).

B



γ. Τοποθέτηση τηλεσκοπικού σωλήνα (τοποθετήστε τον τηλεσκοπικό σωλήνα στον μπροστινό σωλήνα, ρυθμίστε στο κατάλληλο μήκος, στρέψτε το παξιμάδι ασφάλισης στον μπροστινό πλαστικό σωλήνα και ασφαλίστε).

C

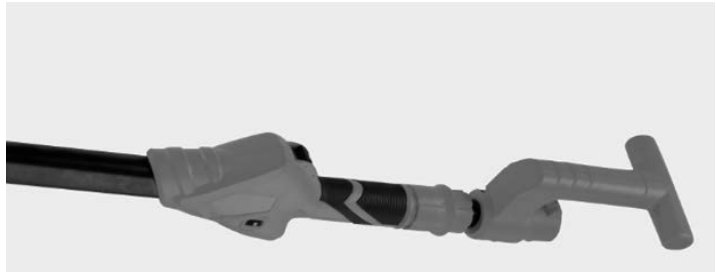
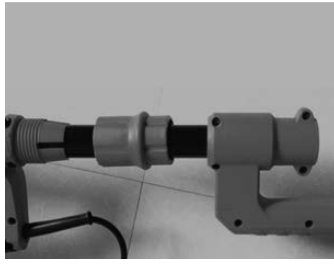

Αντικατάσταση χαρτιού λείανσης

Πριν από την τοποθέτηση νέου χαρτιού λείανσης, πρέπει πρώτα να απομακρύνετε τις ακαθαρσίες από τον τροχό λείανσης, χρησιμοποιώντας π.χ. μια βούρτσα. Ο δίσκος επιφάνειας λείανσης έχει μια χνουδωτή επίστρωση, όπου μπορεί να τοποθετηθεί γρήγορα και εύκολα το αυτοκόλλητο χαρτί λείανσης.

D

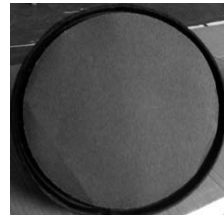
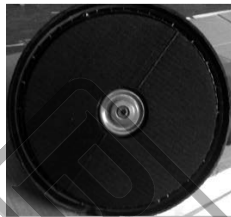

Αντικατάσταση δίσκου λείανσης

Με ένα εξαγωνικό κλειδί ως ακολούθως αφαιρέστε τον δίσκο λείανσης.

E



Σύνδεση με τη σακούλα συλλογής σκόνης

Προκειμένου να προστατευθεί ο χειριστής και για λόγους καθαριότητας κατά τη διαδικασία εργασίας συνδέστε το μηχάνημα με σακούλα σκόνης. Όπως φαίνεται στο σχήμα συνδέεται με το σωλήνα αναρρόφησης, το άλλο άκρο συνδέεται με τη σακούλα συλλογής σκόνης.

F



Ρύθμιση ταχύτητας τροχού λείανσης

Η ταχύτητα περιστροφής του δίσκου λείανσης μπορεί να ρυθμιστεί ανάλογα με τις διαφορετικές συνθήκες και τις απαιτήσεις ποιότητας λείανσης.

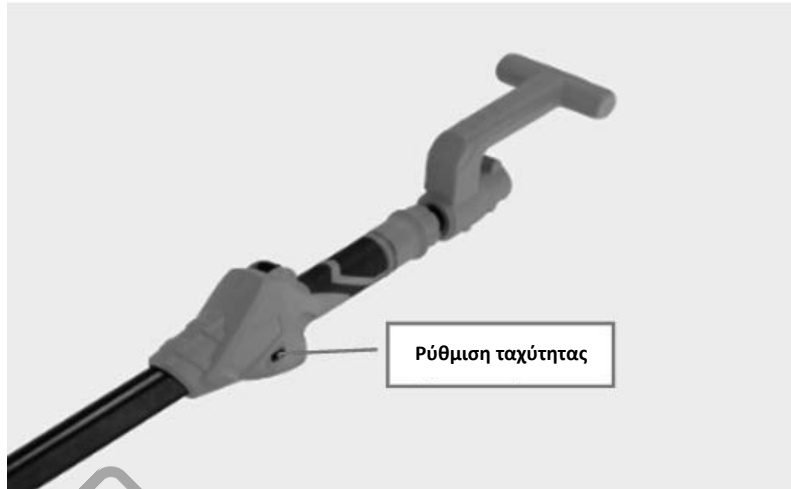

Τηλεσκοπικός σωλήνας

Σύμφωνα με τις ανάγκες των διαφόρων θέσεων λείανσης, το μήκος της εργαλείου μπορεί να ρυθμιστεί μεταξύ 1000-1850mm. Περιστρέψτε το παξιμάδι ασφάλισης αριστερόστροφα για να χαλαρώσετε τη σύσφιξη, τραβήξτε το σωλήνα στο επιθυμητό μήκος και, στη συνέχεια, περιστρέψτε το παξιμάδι ασφάλισης δεξιόστροφα, προκειμένου να στερεώσετε (κλειδώσετε) το σωλήνα στην επιθυμητή θέση.



Συντήρηση

Διατηρείτε το εργαλείο καθαρό, καθαρίζετε τα υπολείμματα και τη σκόνη. Προσθέτετε συχνά λιπαντικό έλαιο και γράσο (μειωτήρας, ρουλεμάν) για να διατηρείτε την καλή λειτουργία του εργαλείου. Ελέγχετε πάντα το καλώδιο τροφοδοσίας, το βύσμα, τον διακόπτη, και φροντίστε να βρίσκονται σε καλή κατάσταση.

Αντικατάσταση ψηκρών

Τα αξεσουάρ περιλαμβάνουν ένα αρχικό σετ ψηκρών (καρβουνάκια), όταν αυτά φθαρούν, αντικαταστήστε τα με άλλα. Με σταυροκατσάβιδο ξεβιδώστε το κάλυμμα της ψήκτρας, αφαιρέστε την αρχική ψήκτρα για να τοποθετήσετε μια νέα στην αντίστοιχη υποδοχή και ακολούθως βιδώστε το κάλυμμα..

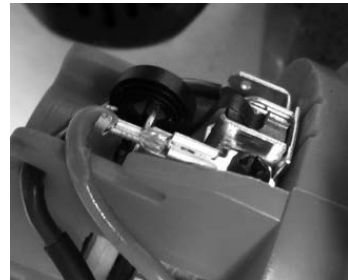

ΑΠΟΡΡΙΨΗ ΣΤΟ ΠΕΡΙΒΑΛΛΟΝ

Προκειμένου να αποφευχθούν ζημιές κατά τη μεταφορά, το εργαλείο πρέπει να παραδίδεται σε στερεά συσκευασία. Η συσκευασία καθώς και η μονάδα και τα εξαρτήματα είναι κατασκευασμένα από ανακυκλώσιμα υλικά και μπορούν να απορριφθούν αναλόγως. Τα πλαστικά εξαρτήματα του εργαλείου φέρουν σήμανση ανάλογα με το υλικό τους, γεγονός που καθιστά δυνατή την απομάκρυνση φιλικών προς το περιβάλλον και διαφοροποιημένων λόγω των διαθέσιμων εγκαταστάσεων συλλογής.

**Μόνο για χώρες της Ευρωπαϊκής Ένωσης**

Μην πετάτε τα ηλεκτρικά εργαλεία μαζί με τα οικιακά απορρίμματα!

Σύμφωνα με την Ευρωπαϊκή Οδηγία 2002/96/ΕΚ για τα απόβλητα ηλεκτρικού και ηλεκτρονικού εξοπλισμού και την εφαρμογή της σύμφωνα με την εθνική νομοθεσία, τα ηλεκτρικά εργαλεία που έχουν φτάσει στο τέλος της ζωής τους πρέπει να συλλέγονται χωριστά και να επιστρέφονται σε μια περιβαλλοντικά συμβατή εγκατάσταση ανακύκλωσης.

BORMANN

IT

Dati tecnici	
Potenza	750 W
Tensione/Frequenza	240 V/50 Hz
Velocità variabile	1000-1850 min
Diametro carta abrasiva	225 mm
Diametro platorello	210 mm
Altezza regolabile (con barra di prolunga)	135-180 mm
Peso	5,0 kg
Altre caratteristiche	Luce a LED sul platorello, impugnatura morbida, sistema di aspirazione automatico, testa di levigatura flessibile, regolabile da 0 a 120 gradi, pieghevole: facile da trasportare, grande maniglia di supporto, facile sostituzione delle spazzole di carbone

* Il produttore si riserva il diritto di apportare modifiche minori al design e alle specifiche tecniche del prodotto senza preavviso, a meno che tali modifiche non influiscano significativamente sulle prestazioni e sulla sicurezza dei prodotti. Le parti descritte/illustrate nelle pagine del manuale che avete tra le mani possono riguardare anche altri modelli della linea di prodotti del produttore con caratteristiche simili e potrebbero non essere incluse nel prodotto appena acquistato.

* Per garantire la sicurezza e l'affidabilità del prodotto e la validità della garanzia, tutti gli interventi di riparazione, ispezione o sostituzione, compresa la manutenzione e le regolazioni speciali, devono essere eseguiti esclusivamente da tecnici del servizio di assistenza autorizzato dal produttore.

* Utilizzare sempre il prodotto con l'attrezzatura fornita. L'utilizzo del prodotto con apparecchiature non in dotazione può causare malfunzionamenti o addirittura lesioni gravi o morte. Il produttore e l'importatore non sono responsabili per lesioni e danni derivanti dall'uso di apparecchiature non conformi.

BG

Технически данни	
Мощност	750 W
Напрежение/честота	240 V/50 Hz
Променлива скорост	1000-1850 мин
Диаметър на шлифовъчната хартия	225 мм
Диаметър на подложката	210 мм
Регулируема височина (с удължителна щанга)	135-180 мм
Тегло	5,0 кг
Други характеристики	LED светлина на подложката, мека ръкохватка, автоматична вакуумна система, гъвкава шлифовъчна глава, регулиране в градуси 0-120, сгъваема: лесна за пренасяне, голяма опора за ръце, лесна смяна на въглеродните четки

* Производителят си запазва правото да прави незначителни промени в дизайна и техническите спецификации на продуктите без предварително уведомление, освен ако тези промени не засягат значително работата и безопасността на продуктите. Частите, описани/илюстрирани на страниците на ръководството, което държите в ръцете си, може да се отнасят и за други модели от продуктовата линия на производителя с подобни характеристики и може да не са включени в току-що придобития от вас продукт.

* За да се гарантира безопасността и надеждността на продукта и валидността на гаранцията, всички работи по ремонт, проверка или замяна, включително поддръжка и специални настройки, трябва да се извършват само от техници от оторизирания сервизен отдел на производителя.

* Винаги използвайте продукта с доставеното оборудване. Работата на продукта с оборудване, което не е доставено, може да доведе до неизправности или дори до сериозни наранявания или смърт. Производителят и вносителят не носят отговорност за наранявания и щети, възникнали в резултат на използването на несъответстващо на изискванията оборудване.

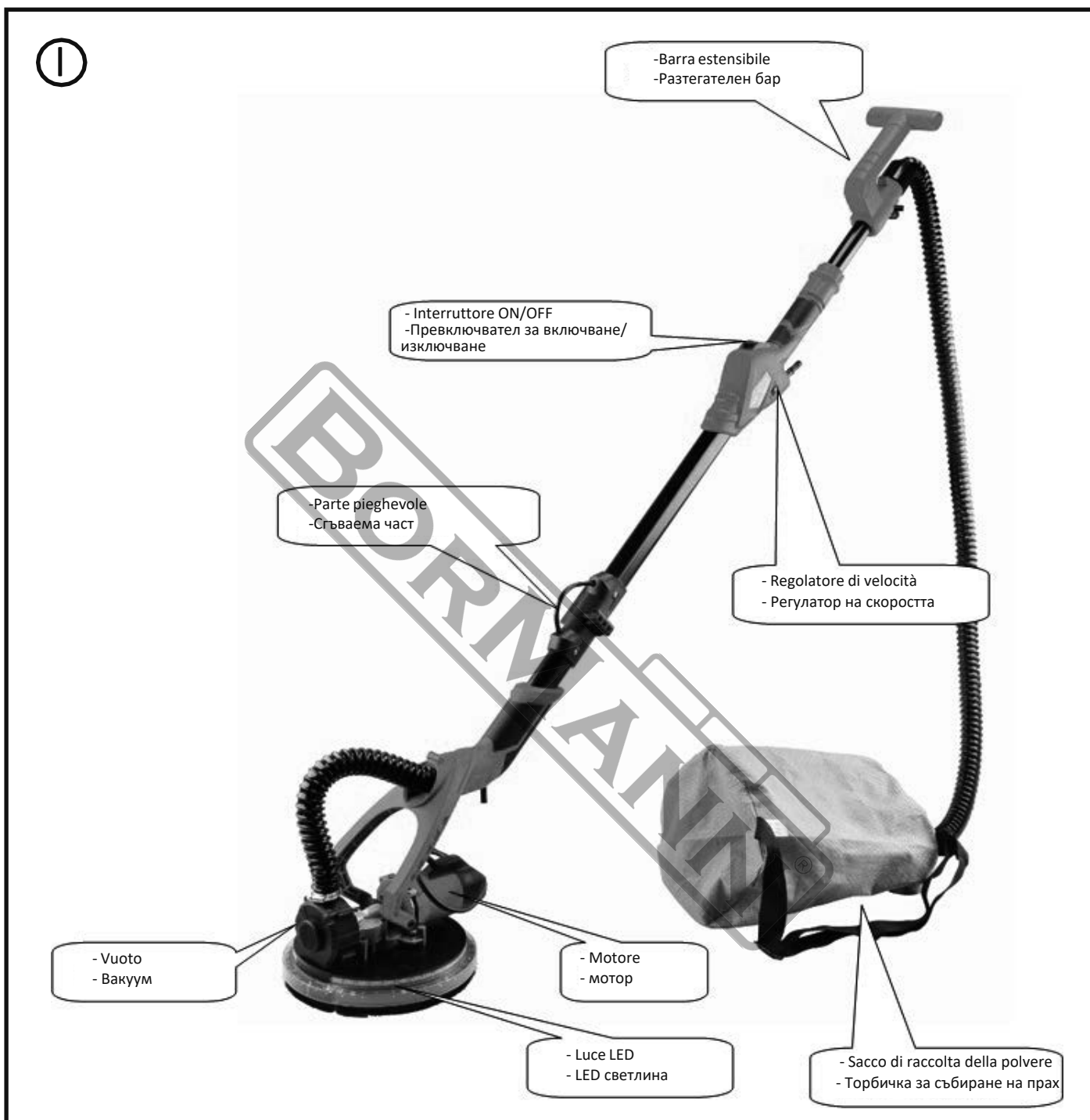

Linee guida generali per la sicurezza



Prima di iniziare a utilizzare lo strumento, leggere attentamente le istruzioni.



Indossare cuffie. L'impatto del rumore può danneggiare l'udito.



Indossare una maschera protettiva. Durante la lavorazione del legno e di altri materiali si possono generare polveri nocive per la salute. Non utilizzare mai l'apparecchio per lavorare su materiali contenenti amianto!



Indossare occhiali di sicurezza. Le scintille generate durante il lavoro o le schegge, i trucioli e la polvere emessi dall'apparecchio possono causare la perdita della vista.



La mancata osservanza delle istruzioni di sicurezza può provocare scosse elettriche, incendi e/o gravi lesioni. Il termine "utensile elettrico" utilizzato nelle istruzioni di sicurezza indica utensili elettrici alimentati a linea (con cavo di alimentazione) e/o a batteria (senza cavo di alimentazione). Conservare queste istruzioni per riferimenti futuri.

Sicurezza dell'area di lavoro

- Mantenere l'area di lavoro pulita e ben illuminata. Aree buie o disordinate possono provocare incidenti.
- Non utilizzare gli utensili elettrici in atmosfere esplosive, ad esempio in presenza di liquidi o fumi infiammabili, gas o polveri. Gli utensili elettrici potrebbero creare scintille che potrebbero incendiare i gas o i fumi.
- Tenere i bambini e gli astanti a distanza di sicurezza durante l'uso dell'elettrostrumento.

Sicurezza elettrica

- Assicurarsi che le spine degli utensili elettrici corrispondano alla presa di corrente. Non modificare mai la spina in alcun modo. Non utilizzare spine adattatore con utensili elettrici con messa a terra. L'uso di spine non modificate e di prese corrispondenti riduce il rischio di scosse elettriche e altre lesioni.
- Evitare il contatto del corpo con materiali o oggetti collegati a terra, come radiatori, tubi, cucine e frigoriferi. Il rischio di scosse elettriche è molto elevato se il corpo è collegato a terra.
- Non esporre gli utensili elettrici alla pioggia o ad altre condizioni di umidità. L'ingresso di acqua in un elettrostrumento può aumentare il rischio di scosse elettriche.
- Non abusare del cavo di alimentazione. Non utilizzare mai il cavo per trasportare, tirare o scollegare l'utensile elettrico. Tenere il cavo a distanza di sicurezza da calore, olio, bordi taglienti e parti in movimento. I cavi danneggiati o aggrovigliati aumentano il rischio di scosse elettriche.
- Quando si utilizza un elettrostrumento all'aperto, utilizzare un cavo di prolunga con le specifiche adeguate per l'uso all'aperto. L'uso di un cavo di prolunga adatto all'uso esterno riduce il rischio di scosse elettriche.
- Se non è possibile evitare di utilizzare un utensile elettrico in un luogo umido, utilizzare un'alimentazione protetta da un dispositivo di corrente residua (RCD). L'uso di un RCD riduce il rischio di scosse elettriche.

Sicurezza personale

- Quando si utilizza un elettrostrumento, occorre essere vigili, fare attenzione a ciò che si fa e usare il buon senso. Non utilizzare un utensile elettrico quando si è stanchi o sotto l'effetto di alcol, droghe o farmaci. Un momento di disattenzione durante l'uso di un elettrostrumento può causare gravi lesioni personali.
- Utilizzare i dispositivi di protezione individuale. Indossare sempre una protezione per gli occhi. Dispositivi di protezione come maschere antipolvere, protezioni per l'udito, scarpe di sicurezza antiscivolo o caschi protettivi, utilizzati in condizioni adeguate, ridurranno le lesioni personali.
- Prevenire l'avviamento involontario. Assicurarsi che l'interruttore di alimentazione sia in posizione off prima di collegare la fonte di alimentazione e/o la batteria, di sollevare o trasportare l'elettrostrumento. Trasportare gli utensili elettrici con il dito sull'interruttore di alimentazione o dare energia agli utensili elettrici che hanno l'interruttore in posizione di accensione favorisce gli incidenti.
- Prima di accendere l'elettrostrumento, rimuovere le chiavi di regolazione o le chiavi inglesi. Un utensile lasciato attaccato a una parte rotante dell'elettrostrumento può provocare lesioni personali.
- Non sporgersi eccessivamente. Mantenere sempre l'equilibrio e l'appoggio corretto. Questo aiuta a controllare meglio l'elettrostrumento in situazioni impreviste.
- Vestirsi in modo adeguato. Non indossare abiti larghi o gioielli. Tenere i capelli, gli indumenti e i guanti lontani dalle parti in movimento. Vestiti larghi, gioielli e/o capelli lunghi possono impigliarsi nelle parti in movimento.

Uso e cura degli elettrostrumenti

- Non forzare l'elettrostrumento. Utilizzare l'elettrostrumento corretto per ogni applicazione. L'elettrostrumento corretto svolgerà sempre il lavoro in modo migliore e più sicuro se utilizzato alla velocità per cui è stato progettato.
- Non utilizzare l'elettrostrumento se l'interruttore non lo attiva o lo disattiva. Qualsiasi utensile elettrico che non può essere controllato con l'interruttore è estremamente pericoloso e deve essere riparato.
- Scollegare la spina principale dalla fonte di alimentazione e/o la batteria dall'elettrostrumento prima di cambiare gli accessori, effettuare regolazioni o riporre gli elettrostrumenti. Queste misure di sicurezza preventive riducono il rischio di avviamento accidentale dell'elettrostrumento.
- Conservare gli utensili elettrici inattivi fuori dalla portata dei bambini e non consentire l'uso e l'utilizzo dell'utensile a persone che non conoscono l'utensile o le presenti istruzioni. Gli utensili elettrici sono estremamente pericolosi nelle mani di utenti non addestrati.
- Manutenzione degli utensili elettrici. Controllare che non vi siano disallineamenti o legature delle parti mobili, rotture di parti, perdite e qualsiasi altra condizione che possa influire sul funzionamento dell'elettrostrumento. Se danneggiato, far riparare l'elettrostrumento prima dell'uso. Molti incidenti e infortuni sono causati da una cattiva manutenzione degli utensili elettrici.
- Mantenere tutti gli utensili da taglio affilati e puliti. Gli utensili da taglio sottoposti a una corretta manutenzione e dotati di bordi taglienti affilati hanno minori probabilità di piegarsi, sono più precisi e facili da controllare.
- Utilizzare sempre l'elettrostrumento, gli accessori e le punte per utensili ecc. in conformità alle istruzioni del presente manuale, tenendo conto delle condizioni di lavoro e del lavoro da eseguire. L'uso dell'elettrostrumento per applicazioni diverse da quelle previste potrebbe causare situazioni di pericolo.

Servizio

- Affidare l'assistenza dell'elettrostrumento a un tecnico qualificato che utilizzi solo parti di ricambio identiche. In questo modo si garantisce la sicurezza dell'elettrostrumento.

Ulteriori linee guida per la sicurezza

ATTENZIONE! Le polveri prodotte durante il lavoro a causa del funzionamento dell'utensile possono diventare potenzialmente pericolose per la salute. Si raccomanda quanto segue:

- Indossare sempre una maschera e occhiali di sicurezza quando si lavora con gli strumenti di molatura.
- Non lavorare mai con materiali contenenti amianto. Non utilizzare mai materiali contenenti amianto.
- Non utilizzare l'amianto quando si macinano materiali contenenti piombo.
- Le persone che lavorano con il dispositivo o che hanno accesso all'area di lavoro devono indossare una maschera speciale per proteggersi dalla vernice contenente piombo e dall'umidità.
- L'accesso all'area di lavoro è vietato ai bambini e alle donne in gravidanza.
- Non mangiare, bere o fumare sul posto di lavoro.
- Il contatto o l'inalazione della polvere di carteggiatura (ad esempio quella proveniente da vernici contenenti piombo) può causare danni alla salute dell'utente o di altri passanti. Indossare sempre un dispositivo di protezione personale adeguato, ad esempio una maschera antipolvere, e utilizzare il sacchetto per la polvere durante la levigatura.
- Tenere sempre il cavo di alimentazione lontano dalle parti mobili dell'apparecchio.
- Indossare occhiali protettivi, soprattutto quando si lavora in altezza.

SIUREZZA ELETTRICA

- La corrente sull'etichetta deve essere conforme all'alimentazione.
 - Se il cavo di alimentazione del dispositivo è danneggiato, deve essere sostituito dal produttore o da personale qualificato, per evitare pericoli.
 - Gettare immediatamente il vecchio cavo o la vecchia spina dopo averli sostituiti. L'inserimento di un cavo allentato nella presa di corrente è pericoloso.
 - Utilizzare esclusivamente prolunghe omologate e adatte all'alimentazione della macchina. I conduttori devono avere una sezione minima di 1,5 mm².
- Rilasciare sempre completamente il cavo quando si utilizza un tamburo per cavi.
- Non avvolgere il cavo ed evitare il contatto con il corpo.
- a. Questo elettroutensile è destinato a funzionare come levigatrice. Leggere tutte le avvertenze di sicurezza, le istruzioni, le illustrazioni e le specifiche fornite con questo elettroutensile. La mancata osservanza di tutte le istruzioni elencate di seguito può provocare scosse elettriche, incendi e/o gravi lesioni.
- b. Si sconsiglia di eseguire con questo elettroutensile operazioni quali smerigliatura, spazzolatura a filo, lucidatura o taglio. Le operazioni per le quali l'elettroutensile non è stato progettato possono creare un pericolo e causare lesioni personali. NOTA Elencare solo le operazioni che non sono state incluse nella prima avvertenza. Se tutte le operazioni elencate sono consigliate, questa avvertenza può essere omessa, ma tutte le avvertenze successive devono essere fornite senza esclusione.
- c. Non utilizzare accessori non specificamente progettati e raccomandati dal produttore dell'utensile. Il fatto che l'accessorio possa essere collegato all'elettroutensile non ne garantisce la sicurezza di funzionamento.
- d. La velocità nominale dell'accessorio deve essere almeno pari alla velocità massima indicata sull'elettroutensile. Gli accessori che funzionano a una velocità superiore a quella nominale possono rompersi e andare in pezzi.
- e. Il diametro esterno e lo spessore dell'accessorio devono rientrare nella portata dell'elettroutensile. Gli accessori non correttamente dimensionati non possono essere protetti o controllati adeguatamente.
- f. La dimensione del perno di ruote, flange, platorelli o qualsiasi altro accessorio deve adattarsi correttamente al mandrino dell'elettroutensile. Gli accessori con fori del perno che non corrispondono alla ferramenta di montaggio dell'elettroutensile si sbilanciano, vibrano eccessivamente e possono causare la perdita di controllo.
- g. Non utilizzare un accessorio danneggiato. Prima di ogni utilizzo, ispezionare l'accessorio, ad esempio le ruote abrasive per verificare la presenza di schegge e crepe, il platorello per verificare la presenza di crepe, strappi o usura eccessiva, la spazzola metallica per verificare la presenza di fili allentati o incrinati. In caso di caduta dell'elettroutensile o dell'accessorio, verificare che non vi siano danni o installare un accessorio non danneggiato. Dopo aver ispezionato e installato un accessorio, posizionare se stessi e gli astanti lontano dal piano dell'accessorio in rotazione e far funzionare l'elettroutensile alla massima velocità a vuoto per un minuto. Gli accessori danneggiati normalmente si rompono durante questo tempo di prova.
- h. Indossare i dispositivi di protezione individuale. A seconda dell'applicazione, utilizzare schermi facciali, occhiali di protezione o occhiali di sicurezza. A seconda dei casi, indossare maschera antipolvere, protezioni per l'udito, guanti e grembiule da officina in grado di bloccare piccoli frammenti di abrasivo o di pezzo. La protezione degli occhi deve essere in grado di bloccare i detriti volanti generati dalle varie operazioni. La maschera antipolvere o il respiratore devono essere in grado di filtrare le particelle generate dalle operazioni. L'esposizione prolungata a rumori di elevata intensità può causare la perdita dell'udito.
- i. Tenere gli astanti a distanza di sicurezza dall'area di lavoro. Chiunque entri nell'area di lavoro deve indossare i dispositivi di protezione individuale. I frammenti di un pezzo o di un accessorio rotto possono volare via e causare lesioni al di fuori dell'area di lavoro.
- j. Tenere l'utensile elettrico solo dalle superfici di presa isolate quando si esegue un'operazione in cui l'accessorio di taglio può entrare in contatto con cavi nascosti o con il proprio cavo. L'accessorio di taglio che entra in contatto con un filo "sotto tensione" può rendere "sotto tensione" le parti metalliche esposte dell'utensile elettrico e provocare una scossa all'operatore. Posizionare il cavo lontano dall'accessorio che gira. Se si perde il controllo, il cavo può essere tagliato o impigliato e la mano o il braccio possono essere trascinati nell'accessorio rotante.
- k. Non posare mai l'elettroutensile prima che l'accessorio si sia completamente fermato. L'accessorio in rotazione potrebbe afferrare la superficie e sottrarre l'elettroutensile al vostro controllo.
- l. Non utilizzare l'elettroutensile mentre lo si porta al fianco. Un contatto accidentale con l'accessorio rotante potrebbe impigliare i vostri indumenti, trascinando l'accessorio nel vostro corpo.
- m. Pulire regolarmente le prese d'aria dell'elettroutensile. La ventola del motore aspira la polvere all'interno dell'alloggiamento e un accumulo eccessivo di polvere metallica può causare rischi elettrici.
- n. Non utilizzare l'elettroutensile in prossimità di materiali infiammabili. Le scintille potrebbero incendiare questi materiali.
- o. Non utilizzare accessori che richiedono refrigeranti liquidi. L'uso di acqua o di altri liquidi refrigeranti può provocare folgorazioni o scosse.

Contraccolpo e avvertenze correlate

Il contraccolpo è una reazione improvvisa a una ruota rotante, a un platorello, a una spazzola o a qualsiasi altro accessorio che si impiglia o si blocca. Il pizzicamento o l'impigliamento provoca un rapido arresto dell'accessorio rotante che, a sua volta, spinge l'elettroutensile non controllato nella direzione opposta alla rotazione dell'accessorio nel punto in cui si è verificato l'impuntamento. Ad esempio, se una mola abrasiva viene agganciata o pizzicata dal pezzo in lavorazione, il bordo della mola che entra nel punto di aggancio può scavare nella superficie del materiale causando la fuoriuscita o il distacco della mola. La ruota può saltare verso l'operatore o allontanarsi da esso, a seconda della direzione del movimento della ruota nel punto di pizzicamento. Le ruote abrasive possono anche rompersi in queste condizioni. Il contraccolpo è il risultato di un uso improprio dell'elettroutensile e/o di procedure o condizioni operative non corrette e può essere evitato adottando le precauzioni indicate di seguito.

- a) Mantenere una presa salda sull'elettroutensile e posizionare il corpo e il braccio in modo da resistere alle forze di contraccolpo. Utilizzare sempre l'impugnatura ausiliaria, se prevista, per avere il massimo controllo sul contraccolpo o sulla reazione di coppia durante l'avviamento. L'operatore può controllare le reazioni di coppia o le forze di contraccolpo, se si prendono le dovute precauzioni.
- b) Non avvicinare mai la mano all'accessorio rotante. L'accessorio potrebbe rimbalzare sulla mano.
- c) Non posizionare il corpo nell'area in cui l'utensile si muove in caso di contraccolpo. Il contraccolpo spinge l'utensile in direzione opposta al movimento della ruota nel punto di aggancio.

d) Prestare particolare attenzione quando si lavorano angoli, spigoli vivi, ecc. Evitare di far rimbalzare e impigliare l'accessorio. Gli angoli, gli spigoli vivi o i rimbalzi tendono ad agganciare l'accessorio rotante e a causare la perdita di controllo o il contraccolpo.

e) Non montare una lama per intaglio a catena o una lama dentata. Tali lame provocano frequenti contraccolpi e perdita di controllo.

Avvertenze di sicurezza specifiche per le operazioni di levigatura

Non utilizzare carta per dischi abrasivi troppo grandi. Seguire le raccomandazioni del produttore per la scelta della carta abrasiva. Una carta abrasiva più grande che si estende oltre il platello rappresenta un rischio di lacerazione e può causare strappi, lacerazioni del disco o contraccolpi.

Installazione

Prima di procedere alla riparazione o alla regolazione di parti di ricambio, accessori per utensili elettrici, assicurarsi di estrarre la spina dalla rete elettrica.

Istruzioni per il montaggio

a. Lo stato di disimballaggio è mostrato nell'immagine sottostante:



b. Braccio di supporto: Installazione illustrata nella figura seguente (inserire il braccio di supporto nel morsetto di plastica, inserire e serrare le viti nel braccio di supporto destro e sinistro con una chiave esagonale).

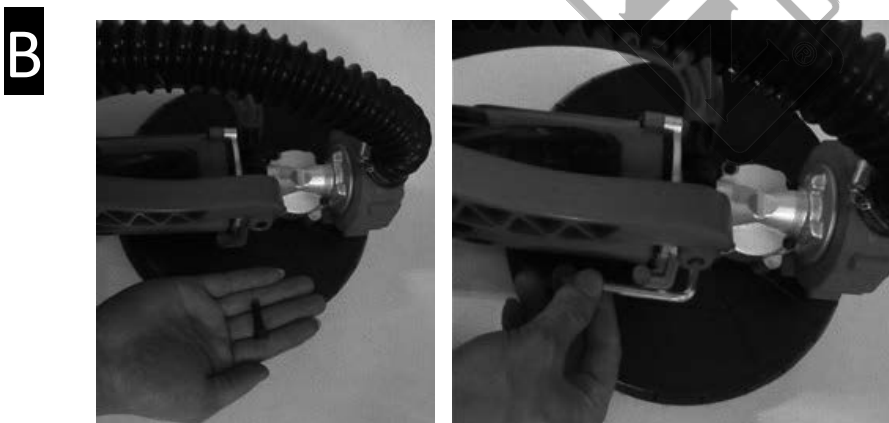

c. Installazione del tubo telescopico (inserire il tubo telescopico nel tubo anteriore, regolare alla lunghezza adatta, girare il dado di bloccaggio nel tubo anteriore in plastica e bloccare).

C

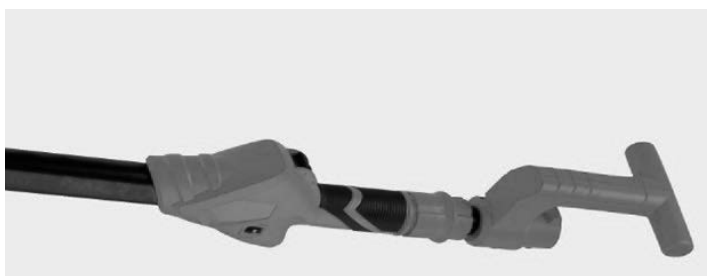

Sostituzione della carta abrasiva

Prima di installare la nuova carta, è necessario pulire lo sporco dalla mola, ad esempio con una spazzola. Il disco adesivo della superficie di molatura ha uno strato di lanugine, che consente di installare rapidamente e facilmente la carta vetrata autoadesiva. La carta vetrata di superficie viene premuta nel disco adesivo.

D

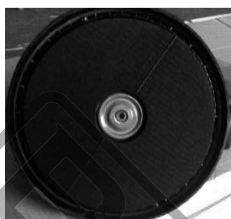

Sostituzione del disco di macinazione

Per rimuovere il disco abrasivo, utilizzare una chiave esagonale come segue.

E

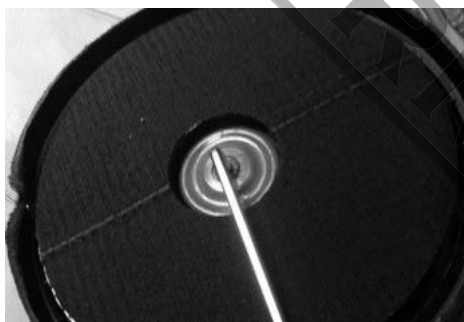

Collegamento con il sacco di raccolta della polvere

Al fine di proteggere l'operatore per ridurre l'aspirazione della polvere e il processo di pulizia del sito durante il lavoro, nel processo di lavoro si prega di collegare la macchina con il sacchetto di raccolta della polvere. Come illustrato nella figura, il tubo di aspirazione è collegato alla macchina, mentre l'altra estremità è collegata al sacco di raccolta della polvere.

F



Regolazione della velocità della ruota di levigatura

La velocità di rotazione del disco abrasivo può essere regolata in base alle diverse condizioni e ai requisiti di qualità della macinazione.

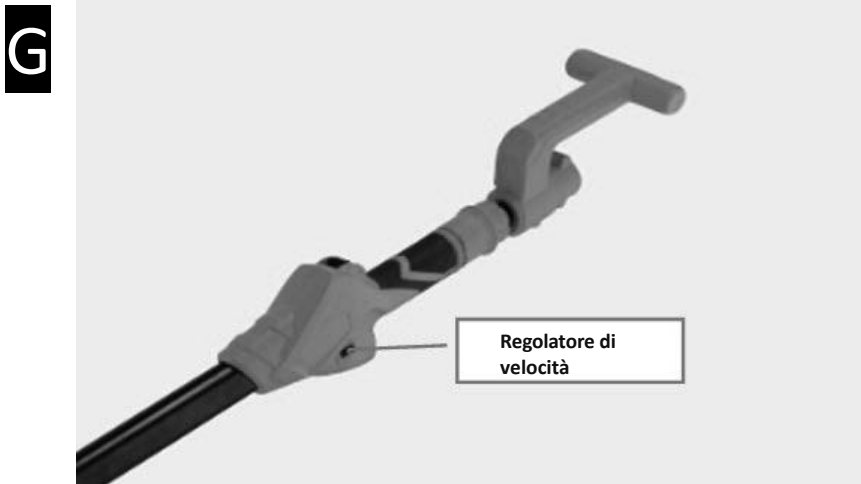

Tubo telescopico

In base alle esigenze delle diverse posizioni di rettifica, la lunghezza della macchina può essere regolata tra 1000-1850 mm. Ruotare il dado di bloccaggio in senso antiorario per allentarlo, tirare il tubo alla lunghezza desiderata, quindi ruotare il dado di bloccaggio in senso orario per fissare (bloccare) il tubo nella posizione desiderata.



Manutenzione

Mantenere gli utensili puliti, rimuovere detriti e polvere. Aggiungere frequentemente olio e grasso lubrificante (riduttore, cuscinetti) per mantenere il corretto funzionamento dell'utensile. Controllare sempre il cavo di alimentazione, la spina e l'interruttore e assicurarsi che siano in buone condizioni. In caso di malfunzionamento, contattare un centro di assistenza autorizzato.

Sostituzione della spazzola di carbone

Gli accessori includono un set originale di spazzole di carbone; quando la spazzola di carbone è usurata, sostituirla con una nuova. Utilizzare un cacciavite per svitare il coperchio della spazzola, rimuovere la spazzola di carbone originale, inserire la nuova spazzola di carbone nel supporto della spazzola e riavvitare il coperchio della spazzola.

J

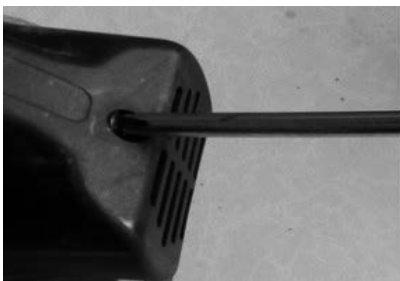

Smaltimento ambientale

Per evitare danni durante il trasporto, l'utensile deve essere consegnato in un imballaggio robusto. L'imballaggio, così come l'unità e i suoi accessori, sono realizzati con materiali riciclabili e possono essere smaltiti in modo adeguato. I componenti in plastica dell'utensile sono etichettati in base al materiale di cui sono fatti, consentendo uno smaltimento ecologico e differenziato attraverso gli impianti di raccolta disponibili.



Solo per i paesi dell'UE

Non smaltire gli utensili elettrici insieme ai rifiuti domestici!

In conformità alla direttiva europea 2002/96/CE sui rifiuti di apparecchiature elettriche ed elettroniche e alla sua attuazione in conformità alla legislazione nazionale, gli utensili elettrici giunti a fine vita devono essere raccolti separatamente e conferiti a un impianto di riciclaggio compatibile con l'ambiente.

BORMANN®

Общи насоки за безопасност



Преди да започнете да използвате инструмента, прочетете внимателно инструкциите.



Носете наушници. Въздействието на шума може да доведе до увреждане на слуха.



Носете защитна маска. При работа с дърво и други материали може да се образува вреден за здравето прах. Никога не използвайте устройството за работа с материали, съдържащи азбест!



Носете предпазни очила. Искрите, генерирани по време на работа, или отломките, стружките и прахът, отделяни от устройството, могат да причинят загуба на зрението.



Неспазването на инструкциите за безопасност може да доведе до токов удар, пожар и/или сериозно нараняване. Терминът "електроинструмент", използван в инструкциите за безопасност, означава електроинструменти, захранвани от линия (със захранващ проводник) и/или електроинструменти, захранвани от батерия (без захранващ проводник). Съхранявайте тази инструкция за бъдещи справки.

Безопасност на работното място

- Моля, поддържайте работната зона чиста и добре осветена. Тъмните или затрупани места могат да доведат до инциденти.
- Не работете с електроинструменти във взривоопасна атмосфера, например в присъствието на запалими течности или изпарения, газове или прах. Електрическите инструменти могат да предизвикат искри, които да възпламенят газовете или изпаренията.
- Моля, дръжте децата и околните на безопасно разстояние, докато работите с електроинструмента.

Електрическа безопасност

- Уверете се, че щепселите на електроинструментите съответстват на контакта. Никога не променяйте щепсела по какъвто и да е начин. Не използвайте адаптерни щепсели със заземени (заземени) електрически инструменти. Използването на немодифицирани щепсели и съответстващи контакти ще намали риска от токов удар и други наранявания.
- Избягвайте контакт на тялото със заземени материали или предмети, като например радиатори, тръби, печки и хладилници. Съществува огромен риск от токов удар, ако тялото ви е заземено или заземено.
- Не излагайте електроинструментите на дъжд или други влажни условия. Навлизането на вода в електроинструмента може да увеличи риска от токов удар.
- Не злоупотребявайте със захранващия кабел. Никога не използвайте кабела за пренасяне, дърпане или изключване на електрическия инструмент. Съхранявайте кабела на безопасно разстояние от топлина, масло, остри ръбове и всякакви движещи се части. Повредените или заплетени шнурове ще увеличат риска от токов удар.
- Когато работите с електроинструмент на открито, използвайте удължител с подходящи спецификации за употреба на открито. Използването на удължител, подходящ за употреба на открито, намалява риска от токов удар.
- Ако не може да се избегне работа с електроинструмента на влажно място, използвайте захранване, защитено от устройство за защита от остатъчен ток (RCD). Използването на RCD намалява риска от токов удар.

Лична безопасност

- Бъдете нащрек, внимавайте какво правите и използвайте здрав разум, когато работите с електроинструмент. Не използвайте електроинструмент, докато се чувствате уморени или сте под въздействието на алкохол, наркотици или лекарства. Момент на невнимание по време на работа с електроинструмент може да доведе до сериозно нараняване.
- Моля, използвайте лични предпазни средства. Винаги носете предпазни очила. Защитното оборудване, като например маска против прах или защита на слуха, нехлъзгащи се предпазни обувки или защитни каски, използвани при подходящи условия, ще намалят личните наранявания.
- Предотвратяване на непреднамерено стартиране. Уверете се, че превключвателят на захранването е в изключено положение, преди да свържете към източника на захранване и/или акумулаторната батерия, да вдигнете или пренесете електроинструмента. Пренасянето на електроинструменти с пръст върху превключвателя на захранването или включването на електроинструменти, които са с превключвател във включено положение, приканва към злополуки.
- Преди да включите електроинструмента, извадете всички регулиращи ключове или гаечни ключове. Инструмент, оставен прикрепен към въртяща се част на електроинструмента, може да доведе до нараняване на хора.
- Не прекалявайте. Поддържайте равновесие и правилна стойка през цялото време. Това помага за по-добър контрол върху електроинструмента в неочаквани ситуации.
- Облечете се подходящо. Не носете свободни дрехи или бижута. Дръжте косата, дрехите и ръкавиците си далеч от движещите се части. Свободните дрехи, бижутата и/или дългата коса могат да бъдат захванати от движещите се части.

Използване на електрически инструменти и грижи

- Моля, не използвайте сила в електроинструмента. Използвайте правилния електроинструмент за всяко приложение. Правилният електроинструмент винаги ще свърши работата по-добре и по-безопасно, когато се използва със скоростта, за която е проектиран.
- Не използвайте електроинструмента, ако превключвателят не го активира или деактивира. Всеки електроинструмент, който не може да се управлява с превключвателя, е изключително опасен и трябва да се ремонтира.
- Преди да сменят аксесоари, да извършват каквито и да било настройки или да съхраняват електроинструменти, изключете главния щепсел от източника на захранване и/или акумулаторната батерия от електроинструмента. Тези превантивни мерки за безопасност ще намалят риска от случайно стартиране на електроинструмента.
- Съхранявайте неработещите електроинструменти на място, недостъпно за деца, и не позволявайте на лица, които не са запознати с електроинструмента или с тези инструкции, да използват и работят с него. Електроинструментите са изключително опасни в ръцете на необучени потребители.
- Поддържане на електрически инструменти. Проверявайте за несъсност или обвързване на движещите се части, счупване на части, течове и всякакви други условия, които могат да повлияят на работата на електроинструмента. Ако е повреден, поправете електроинструмента преди да го използвате. Много злополуки и наранявания са причинени от лошо поддържани електрически инструменти.
- Поддържайте всички режещи инструменти остри и чисти. Правилно поддържаните режещи инструменти с остри режещи ръбове е по-малко вероятно да се заклещат и са по-прецизни и по-лесни за управление.
- Винаги използвайте електроинструмента, аксесоарите, крайниците и др. в съответствие с инструкциите в това ръководство за експлоатация, като се съобразявате с условията на работа и извършваната работа. Използването на електроинструмента за приложения, различни от предвидените, може да доведе до опасна ситуация.

Услуга

- Възложете сервизното обслужване на електроинструмента на квалифициран сервизен техник, който използва само идентични резервни части. Това ще гарантира, че безопасността на електроинструмента е запазена.

Допълнителни насоки за безопасност

ПРЕДУПРЕЖДЕНИЕ! Прахът, който се образува по време на работа поради работата на инструмента, може да стане потенциално опасен за здравето. Препоръчва се следното:

- Винаги носете маска и предпазни очила, когато работите с шлифовъчни инструменти.
- Никога не работете с материали, съдържащи азбест. Никога не използвайте материали, които съдържат азбест.
- Не използвайте азбест, когато шлифовате материали, съдържащи олово.
- Лицата, работещи с устройството или имащи достъп до работната зона, трябва да носят специална маска, за да се предпазят от съдържащите олово боя и влага.
- На децата и бременните жени е забранен достъпът до работната зона.
- Не яжте, не пийте и не пушете на работното място.
- Контактът с или вдишването на прах от шлайфане (напр. от съдържащи олово бои) може да доведе до увреждане на здравето на потребителя или на други присъстващи лица. Винаги носете подходящи лични предпазни средства, напр. противопрахова маска, и използвайте торбичката за прах, когато шлайфате.
- Винаги дръжте захранващия кабел далеч от движещите се части на уреда.
- Носете защитни очила, особено когато шлифовате на височина.

ЕЛЕКТРИЧЕСКА БЕЗОПАСНОСТ

- Токът върху етикета трябва да съответства на захранването.
- Ако захранващият кабел на устройството е повреден, той трябва да бъде заменен от производителя или от други квалифицирани лица, за да се избегнат опасности.
- След като смените стария кабел или щепсел, незабавно го изхвърлете. Включването на разхлабен кабел в контакта е опасно.
- Използвайте само одобрени удължители, които са подходящи за захранването на машината. Проводниците трябва да са със сечение минимум 1,5 mm². Винаги освобождавайте напълно шнура, когато използвате кабелен барабан.
- Не навивайте кабела и избягвайте контакт на тялото с него.
 - a. Този електроинструмент е предназначен да работи като шлайфмашина. Прочетете всички предупреждения за безопасност, инструкции, илюстрации и спецификации, предоставени с този електроинструмент. Неспазването на всички изброени по-долу инструкции може да доведе до токов удар, пожар и/или сериозно нараняване.
 - b. С този електроинструмент не се препоръчва да се извършват операции като шлайфане, почистване с телена четка, полиране или рязане. Операции, за които електроинструментът не е проектиран, могат да създадат опасност и да причинят телесни наранявания. **ЗАБЕЛЕЖКА** Избройте само тези операции, които не са включени в първото предупреждение. Ако всички изброени операции са препоръчани, тогава това предупреждение може да бъде пропуснато, но всички следващи предупреждения трябва да бъдат дадени без изключване.
 - c. Не използвайте аксесоари, които не са специално проектирани и препоръчани от производителя на инструмента. Това, че аксесоарът може да бъде прикрепен към вашия електроинструмент, не гарантира безопасна работа.
 - d. Номиналната честота на въртене на аксесоара трябва да бъде най-малко равна на максималната честота на въртене, отбелязана върху електроинструмента. Аксесоари, работещи с по-висока от номиналната си скорост, могат да се счупят и разлетят.
 - e. Външният диаметър и дебелината на аксесоара трябва да са в рамките на капацитета на електроинструмента. Аксесоарите с неправилен размер не могат да бъдат адекватно защитени или контролирани.
 - f. Размерите на колелата, фланците, подложките и всички други аксесоари трябва да съответстват на шпиндела на електроинструмента. Принадлежностите с отвори на арбората, които не съответстват на монтажния хардуер на електроинструмента, ще излязат от равновесие, ще вибрират прекомерно и могат да доведат до загуба на контрол.
 - g. Не използвайте повреден аксесоар. Преди всяка употреба проверявайте аксесоара, например абразивните дискове за стружки и пукнатини, подложката за пукнатини, разкъсване или прекомерно износване, телената четка за разхлабени или напукани жици. Ако електроинструментът или аксесоарът бъдат изпуснати, проверете за повреди или монтирайте неповредения аксесоар. След като проверите и монтирате аксесоар, поставете себе си и страничните лица далеч от равнината на въртящия се аксесоар и пуснете електроинструмента на максимална скорост на празен ход за една минута. Повредените аксесоари обикновено се разпадат по време на този тест.
 - h. Носете лични предпазни средства. В зависимост от приложението използвайте предпазен щит за лице, защитни очила или предпазни очила. При необходимост носете противопрахова маска, предпазни средства за слуха, ръкавици и престилка за работилницата, която може да спира малки абразивни частици или частици от детайла. Защитата на очите трябва да може да спира летящи отломки, генерирани при различни операции. Маската за прах или респираторът трябва да могат да филтрират частиците, генерирани от вашата операция. Продължителното излагане на шум с висок интензитет може да доведе до загуба на слуха.
 - i. Дръжте страничните лица на безопасно разстояние от работната зона. Всеки, който влиза в работната зона, трябва да носи лични предпазни средства. Фрагменти от обработвания детайл или от счупен аксесоар могат да отлетят и да причинят наранявания извън непосредствената зона на работа.
 - j. Дръжте електроинструмента само за изолираните повърхности за захващане, когато извършвате операция, при която режещият аксесоар може да се допре до скрити кабели или до собствения си кабел. Контактът на режещия аксесоар с проводник "под напрежение" може да направи откритите метални части на електроинструмента "под напрежение" и да доведе до токов удар за оператора. Разположете кабела на разстояние от въртящия се аксесоар. Ако изгубите контрол, кабелът може да бъде прерязан или закачен и ръката или ръката ви да бъдат завлечени във въртящия се аксесоар.
 - k. Никога не поставяйте електроинструмента, докато аксесоарът не спре напълно. Въртящият се аксесоар може да захване повърхността и да измъкне електроинструмента от контрола ви.
 - l. Не пускайте електроинструмента, докато го носите от страни. Случаен контакт с въртящия се аксесоар може да закачи дрехите ви и да завлече аксесоара в тялото ви.
 - m. Редовно почиствайте въздушните отвори на електроинструмента. Вентилаторът на двигателя засмуква праха в корпуса и прекомерното натрупване на прахообразен метал може да доведе до електрически опасности.
 - n. Не работете с електроинструмента в близост до запалими материали. Искрите могат да възпламенят тези материали.
 - o. Не използвайте аксесоари, които изискват течни охлаждащи течности. Използването на вода или други течни охлаждащи течности може да доведе до токов удар или поражение от електрически ток.

Отстъпки и свързани предупреждения

Откатът е внезапна реакция на притиснато или заклещено въртящо се колело, подложка, четка или друг аксесоар. Притискането или заклещването води до бързо спиране на въртящия се аксесоар, което от своя страна предизвиква принудително движение на неконтролирания електроинструмент в посока, обратна на въртенето на аксесоара в точката на притискане. Например, ако абразивен диск се закачи или притисне от детайла, ръбът на диска, който влиза в точката на притискане, може да се вкопчи в повърхността на материала, което да доведе до изкачване или изхвърляне на диска. Колелото може да изскочи към оператора или да се отдалечи от него в зависимост от посоката на движение на колелото в точката на притискане. Абразивните колела могат също да се счупят при тези условия. Откатът е резултат от неправилна употреба на електроинструмента и/или неправилни работни процедури или условия и може да бъде избегнат чрез предприемане на подходящи предпазни мерки, както е посочено по-долу.

а) Поддържайте здрав захват на електроинструмента и позиционирайте тялото и ръката си така, че да можете да устоите на силите на отката. Винаги използвайте спомагателната ръкохватка, ако е предвидена, за максимален контрол върху обратния удар или реакцията на въртящия момент по време на пускане. Операторът може да контролира реакциите на въртящия момент или силите на откат, ако се вземат подходящи предпазни мерки.

б) Никога не поставяйте ръката си в близост до въртящия се аксесоар. Аксесоарът може да получи откат върху ръката ви.

в) Не разполагайте тялото си в зоната, където електроинструментът ще се движи, ако възникне обратен удар. Откатът ще задвижи инструмента в посока, обратна на движението на колелото в точката на захващане.

г) Обръщайте специално внимание при работа с ъгли, остри ръбове и др. Избягвайте отскачането и закачането на аксесоара. Ъглите, острите ръбове или отскачането са склонни да закачат въртящия се аксесоар и да предизвикат загуба на контрол или откат.

д) Не прикрепяйте верижен трион за дърворезба или зъбно колело за трион. Такива остриета създават чести отскоци и загуба на контрол.

Предупреждения за безопасност, специфични за операции по шлифоване

Не използвайте прекалено големи размери на шлайфащата хартия. Спазвайте препоръките на производителя при избора на шкурка. По-голямата шлифовъчна хартия, излизаща извън шлифовъчната подложка, представлява опасност от разкъсване и може да доведе до нацепване, скъсване на диска или откат.

Инсталация

Преди ремонт или регулиране на резервни части, аксесоари за електрически инструменти, задължително извадете щепсела от електрическата мрежа.

Инструкции за сглобяване

а. Състоянието на разопаковане е показано на изображението по-долу:



б. Опорно рамо: Монтажът е показан на долната снимка (поставете опорното рамо в пластмасовата скоба, поставете и затегнете винтовете в лявото и дясното опорно рамо с шестостенен ключ).

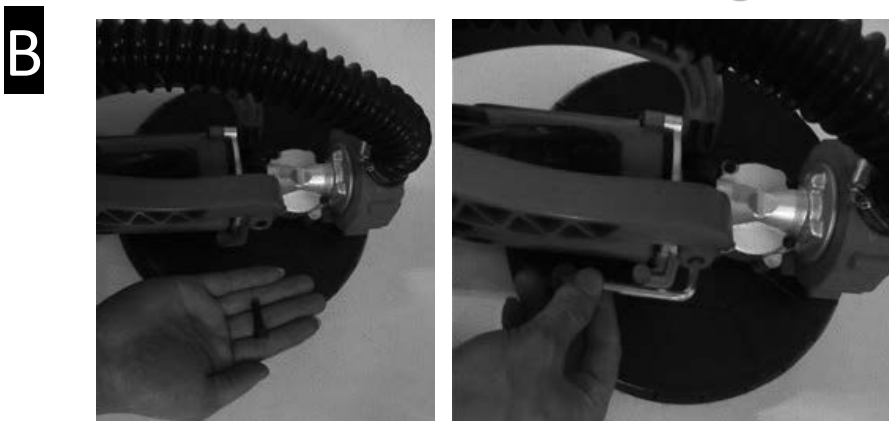

с. Монтаж на телескопичната тръба (поставете телескопичната тръба в предната тръба, регулирайте до подходяща дължина, завъртете заключващата гайка в предната пластмасова тръба и застопорете.)

C

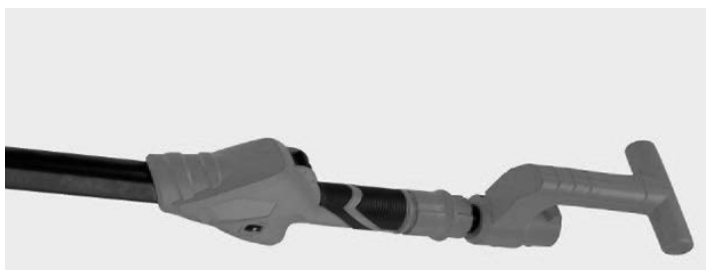
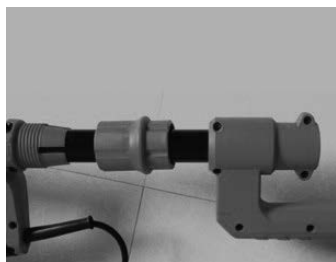

Смяна на шкурка

Преди да поставите новата хартия, първо трябва да почистите мръсотията от шлифовъчния диск, например с четка. Самозалепващия се диск за шлайфане има слой от мъх, на него бързо и лесно може да се инсталира флокираща самозалепваща се шкурка. Шлифовъчната повърхност е притисната в самозалепващия се диск.

D

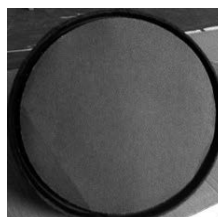
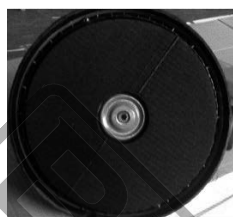

Смяна на шлифовъчния диск

Използвайте шестоъгълен ключ, както следва, за да извадите шлифовъчния диск.

E

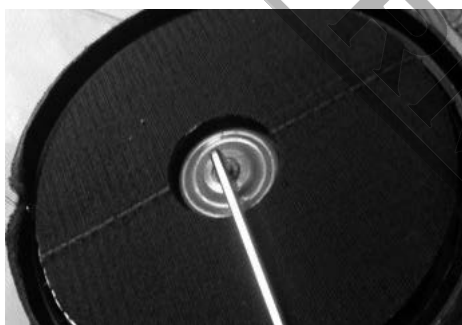

Връзка с торбата за събиране на прах

За да се предпази операторът от засмукване на прах и да се намали процесът на почистване на обекта по време на работа, в процеса на работа свържете машината с торба за прах. Както е показано на фигурата, тя е свързана със смукателната тръба, а другият край е свързан с торбичката за събиране на прах.

F



Регулиране на скоростта на шлифовъчния диск

Скоростта на въртене на шлифовъчния диск може да се регулира в зависимост от различните условия и изисквания за качество на шлифване.

G

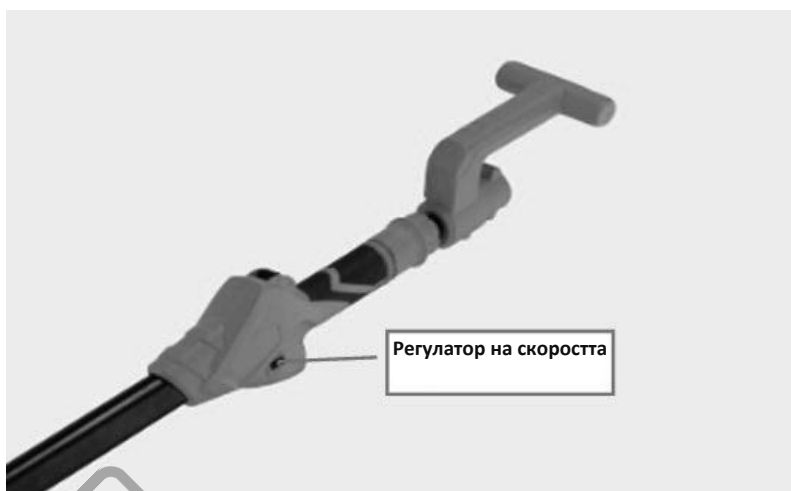

Телескопична тръба

В зависимост от нуждите на различните позиции за шлифане дължината на машината може да се регулира между 1000 и 1850 мм. Завъртете фиксиращата гайка обратно на часовниковата стрелка, за да разхлабите, издърпайте тръбата до желаната дължина и след това завъртете фиксиращата гайка по посока на часовниковата стрелка, за да фиксирате (заклучите) тръбата в желаната позиция.

H



Поддръжка

Поддържайте инструментите чисти, отстранявайте замърсяванията и праха. Често добавяйте смазочно масло и грес (редуктор, лагери), за да поддържате правилната работа на инструмента. Винаги проверявайте захранващия кабел, щепсела, превключвателя и се уверете, че са в добро състояние. В случай на неизправност се обърнете към оторизиран сервизен център.

Смяна на въглеродните четки

Акcesoарите включват оригинален комплект въглеродни четки, когато въглеродните четки са износени, ги заменете с нови. Използвайте отвертка, за да отвиете капака на четката, извадете оригиналната карбонова четка, поставете новата карбонова четка в държача на четката и завийте обратно капака на четката.

J



Изхвърляне в околната среда

За да се избегнат повреди по време на транспортиране, инструментът трябва да се доставя в здрава опаковка. Опаковката, както и уредът и неговите принадлежности, са изработени от рециклируеми материали и могат да се изхвърлят по съответния начин. Пластмасовите компоненти на инструмента са маркирани според материала, от който са изработени, което позволява екологично и разделно изхвърляне чрез наличните съоръжения за събиране.



Само за страни от ЕС

Не изхвърляйте електрически инструменти заедно с битови отпадъци!

В съответствие с Европейската директива 2002/96/ЕО относно отпадъците от електрическо и електронно оборудване и нейното прилагане в съответствие с националното законодателство, електрическите инструменти, чийто живот е изтекъл, трябва да се събират разделно и да се връщат в екологично съвместимо съоръжение за рециклиране.

BORMANN

Date tehnice	
Putere	750 W
Tensiune/Frecvență	240 V/50 Hz
Viteză variabilă	1000-1850 min
Diametru hârtie abrazivă	225 mm
Diametru tampon	210 mm
Înălțime reglabilă (cu bară de extensie)	135-180 mm
Greutate	5,0 kg
Alte caracteristici	Lumină LED pe tampon, mâner moale, sistem de aspirare automată, cap de șlefuire flexibil, reglabil în grade 0-120, pliabil: ușor de transportat, mâner mare de sprijin, schimbare ușoară a periei de carbon

* Producătorul își rezervă dreptul de a aduce modificări minore la designul și specificațiile tehnice ale produsului fără notificare prealabilă, cu excepția cazului în care aceste modificări afectează în mod semnificativ performanța și siguranța produselor. Piese descrise / ilustrate în paginile manualului pe care îl țineți în mâini pot viza și alte modele din linia de produse ale producătorului cu caracteristici similare și pot să nu fie incluse în produsul pe care tocmai l-ați achiziționat.

* Pentru a asigura siguranța și fiabilitatea produsului, precum și valabilitatea garanției, toate lucrările de reparații, inspecții sau înlocuiri, inclusiv întreținerea și reglaje speciale, trebuie să fie efectuate numai de către tehnicienii ai departamentului de service autorizat al producătorului.

* Utilizați întotdeauna produsul cu echipamentul furnizat. Utilizarea produsului cu echipamente care nu sunt furnizate poate cauza defecțiuni sau chiar vătămări grave sau chiar moartea. Producătorul și importatorul nu sunt răspunzători pentru vătămările și daunele rezultate din utilizarea unui echipament neconform.

Tehnički podaci	
Snaga	750 W
Napon/frekvencija	240 V/50 Hz
Podesiva brzina	1000-1850 min
Promjer brusnog papira	225 mm
Promjer podloge	210 mm
Podesiva visina (s produžnom šipkom)	135-180 mm
Težina	5,0 kg
Ostale značajke	LED svjetlo na podlozi, Mekani rukohvat, Sustav automatskog usisavanja, Fleksibilna glava za brušenje, podesiva u kutu od 0-120 stupnjeva, Sklopiva: Jednostavna za nošenje, Velika potporna ručka, Jednostavna zamjena ugljične četke

* Proizvođač zadržava pravo na manje izmjene u dizajnu proizvoda i tehničkim specifikacijama bez prethodne najave, osim ako te promjene značajno utječu na performanse i sigurnost proizvoda. Dijelovi opisani / ilustrirani na stranicama priručnika koje držite u rukama također se mogu odnositi na druge modele proizvođačeve linije proizvoda sa sličnim značajkama i možda neće biti uključeni u proizvod koji ste upravo nabavili.

* Kako bi se osigurala sigurnost i pouzdanost proizvoda i valjanost jamstva, sve popravke, inspekcijske ili zamjenske radove, uključujući održavanje i posebne prilagodbe, smiju obavljati samo tehničari ovlaštenog servisnog odjela proizvođača.

* Uvijek koristite proizvod s isporučenom opremom. Rad proizvoda s neiskorištenom opremom može uzrokovati kvarove ili čak ozbiljne ozljede ili smrt. Proizvođač i uvoznik nisu odgovorni za ozljede i štete nastale uporabom nesukladne opreme.

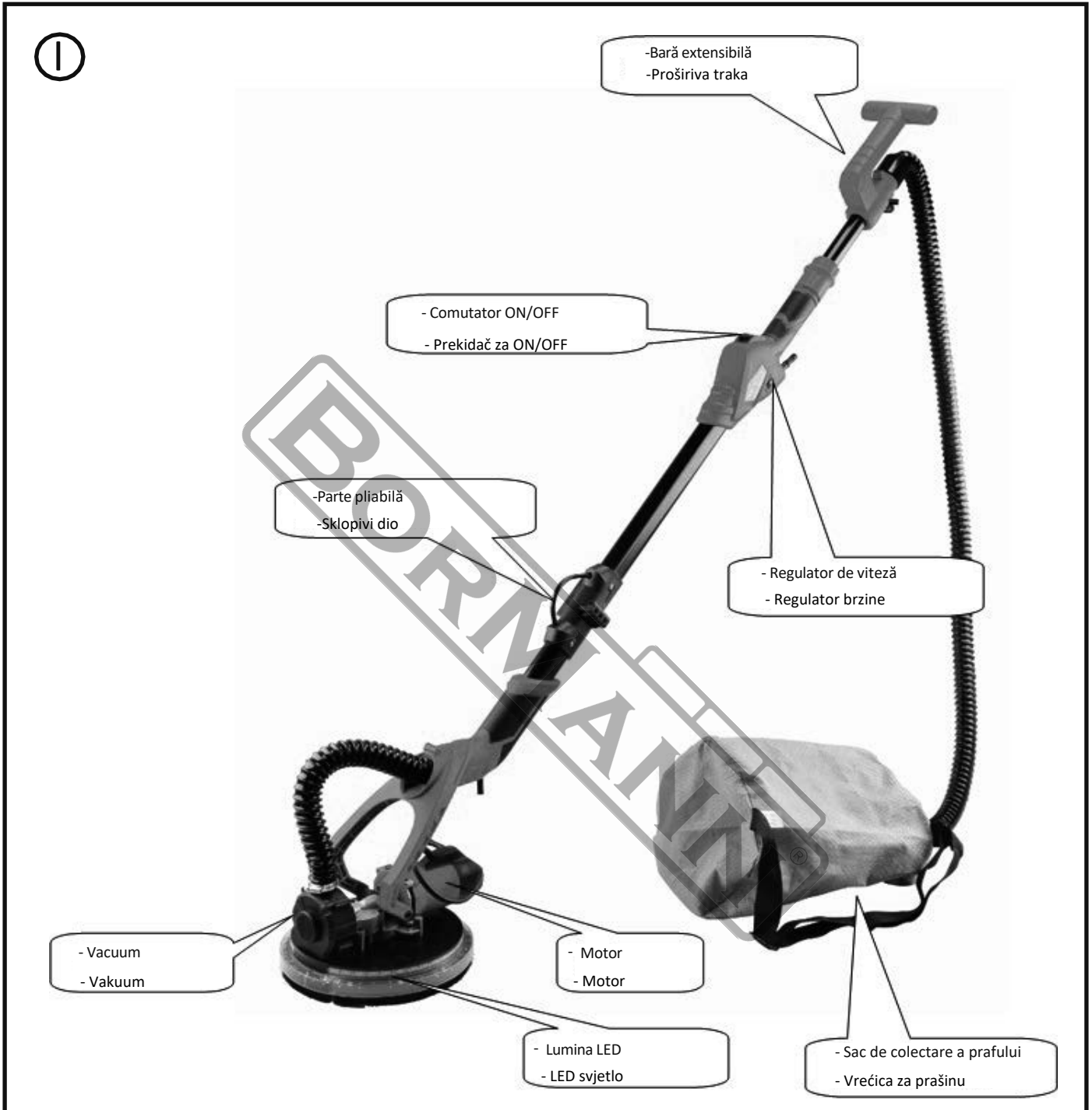

Orientări generale de siguranță



Înainte de a începe să utilizați instrumentul, citiți cu atenție instrucțiunile.



Purtați căști pentru urechi. Impactul zgomotului poate provoca deteriorarea auzului.



Purtați o mască de protecție. La prelucrarea lemnului și a altor materiale se poate genera praf dăunător pentru sănătate. Nu utilizați niciodată aparatul pentru a lucra la materiale care conțin azbest!



Purtați ochelari de protecție. Scântele generate în timpul lucrului sau așchiile, așchiile și praful emise de dispozitiv pot cauza pierderea vederii.



Nerespectarea instrucțiunilor de siguranță poate duce la șocuri electrice, incendii și/sau vătămări grave. Termenul "unealtă electrică" utilizat în instrucțiunile de siguranță înseamnă unelte electrice alimentate de la rețea (cu cablu de alimentare) și/sau unelte electrice alimentate de la baterii (fără cablu de alimentare). Păstrați aceste instrucțiuni pentru referințe ulterioare.

Siguranța zonei de lucru

- Vă rugăm să păstrați zona de lucru curată și bine luminată. Zonele întunecate sau dezordonate pot favoriza producerea de accidente.
- Nu folosiți uneltele electrice în atmosfere explozive, cum ar fi în prezența unor lichide sau vapori inflamabili, gaze sau praf. Uneltele electrice ar putea crea scântei care ar putea aprinde gazele sau vaporii.
- Vă rugăm să păstrați copiii și persoanele aflate în preajmă la o distanță de siguranță în timpul utilizării sculei electrice.

Siguranța electrică

- Vă rugăm să vă asigurați că fișele uneltelor electrice se potrivesc cu priza. Nu modificați niciodată fișa în niciun fel. Nu utilizați fișe adaptoare cu unelte electrice cu împământare (cu împământare). Utilizarea unor fișe nemodificate și a unor prize potrivite va reduce riscul de electrocutare și alte leziuni.
- Evitați contactul corpului cu materiale sau obiecte legate la pământ sau împământate, cum ar fi radiatoare, țevi, cuptoare și frigidere. Există un risc enorm de șoc electric dacă corpul dumneavoastră este legat la pământ sau împământat.
- Nu expuneți uneltele electrice la ploaie sau în orice alte condiții de umezeală. Apa care pătrunde într-o unealtă electrică ar putea crește riscul de electrocutare.
- Nu abuzați de cablul de alimentare. Nu utilizați niciodată cablul pentru a transporta, trage sau deconecta scula electrică. Păstrați cablul la o distanță sigură de căldură, ulei, margini ascuțite și orice piese în mișcare. Cablurile deteriorate sau încurcate vor crește riscul de electrocutare.
- Atunci când folosiți o unealtă electrică în aer liber, utilizați un cablu prelungitor care are specificațiile corespunzătoare pentru utilizarea în aer liber. Utilizarea unui cablu prelungitor adecvat pentru utilizarea în exterior reduce riscul de electrocutare.
- În cazul în care nu se poate evita utilizarea unei scule electrice într-un loc umed, utilizați o sursă de alimentare protejată de un dispozitiv de curent rezidual (RCD). Utilizarea unui RCD reduce riscul de electrocutare.

Siguranța personală

- Rămâneți în alertă, urmăriți ceea ce faceți și folosiți bunul simț atunci când folosiți o unealtă electrică. Nu utilizați o unealtă electrică în timp ce vă simțiți obosit sau sub influența alcoolului, a drogurilor sau a medicamentelor. Un moment de neatenție în timpul utilizării unei scule electrice poate avea ca rezultat vătămări corporale grave.
- Vă rugăm să folosiți echipament de protecție personală. Purtați întotdeauna protecție pentru ochi. Echipamentul de protecție, cum ar fi masca de praf sau protecția auditivă, pantofii de siguranță antiderapați sau căștile de protecție, utilizate în condiții adecvate, vor reduce numărul de vătămări corporale.
- Preveniți pornirea neintenționată. Asigurați-vă că întrerupătorul de alimentare este în poziția oprit înainte de a conecta la sursa de alimentare și/sau la pachetul de baterii, de a ridica sau de a transporta scula electrică. Transportarea sculelor electrice cu degetul pe întrerupătorul de alimentare sau punerea sub tensiune a sculelor electrice care au întrerupătorul în poziția pornit invită la accidente.
- Îndepărtați orice chei sau chei de reglare înainte de a porni scula electrică. O unealtă lăsată atașată la o parte rotativă a sculei electrice poate provoca vătămări corporale.
- Nu exagerați. Păstrați în permanență echilibrul și o poziție corectă. Acest lucru ajută la un control mai bun al sculei electrice în situații neprevăzute.
- Îmbrăcați-vă corespunzător. Nu purtați haine largi sau bijuterii. Țineți-vă părul, hainele și mănușile departe de orice piese în mișcare. Hainele largi, bijuteriile și/sau părul lung pot fi prinse în piesele în mișcare.

Utilizarea și îngrijirea uneltelor electrice

- Vă rugăm să nu forțați scula electrică. Folosiți scula electrică potrivită pentru fiecare aplicație. Unealta electrică corectă va face întotdeauna treaba mai bine și mai sigur atunci când este folosită la ritmul pentru care a fost proiectată.
- Nu utilizați scula electrică dacă întrerupătorul nu o activează sau dezactivează. Orice unealtă electrică care nu poate fi controlată cu ajutorul comutatorului este extrem de periculoasă și trebuie reparată.
- Deconectați ștecherul principal de la sursa de alimentare și/sau acumulatorul de la scula electrică înainte de a schimba accesoriile, de a face orice reglaje sau de a depozita sculele electrice. Astfel de măsuri preventive de siguranță vor reduce riscul de pornire accidentală a sculei electrice.
- Depozitați uneltele electrice nefolosite la îndemâna copiilor și nu permiteți persoanelor care nu sunt familiarizate cu scula electrică sau cu aceste instrucțiuni să utilizeze și să opereze scula electrică. Uneltele electrice sunt extrem de periculoase în mâinile unor utilizatori neinstruiți.
- Întreținerea sculelor electrice. Verificați dacă piesele în mișcare nu sunt nealiniat sau blocate, dacă piesele sunt rupte, dacă există scurgeri și orice altă condiție care poate afecta funcționarea sculei electrice. Dacă este deteriorată, vă rugăm să faceți reparația sculei electrice înainte de utilizare. Multe accidente și răni sunt cauzate de uneltele electrice întreținute necorespunzător.
- Păstrați toate uneltele de tăiere ascuțite și curate. Uneltele de tăiere întreținute corespunzător, cu muchii de tăiere ascuțite, sunt mai puțin susceptibile de a se bloca și sunt mai precise și mai ușor de controlat.
- Utilizați întotdeauna scula electrică, accesoriile și biții de scule etc. în conformitate cu instrucțiunile din acest manual de instrucțiuni, ținând cont de condițiile de lucru și de lucrările care urmează să fie efectuate. Utilizarea sculei electrice pentru aplicații diferite de cele prevăzute ar putea duce la o situație periculoasă.

Serviciul

- Trimiteți scula electrică la un tehnician de reparații calificat, folosind numai piese de schimb identice. Acest lucru va asigura menținerea siguranței sculei electrice.

Instrucțiuni suplimentare de siguranță

AVERTISMENT! Pulberile produse în timpul lucrului datorită funcționării sculei pot deveni potențial periculoase pentru sănătate. Se recomandă următoarele:

- Purtați întotdeauna o mască și ochelari de protecție atunci când lucrați cu unelte de șlefuit.
- Nu lucrați niciodată cu materiale care conțin azbest. Nu utilizați niciodată materiale care conțin azbest.
- Nu folosiți azbestul atunci când șlefuiți materiale care conțin plumb.
- Persoanele care lucrează cu dispozitivul sau care au acces la zona de lucru trebuie să poarte o mască specială pentru a se proteja de vopseala și umiditatea care conțin plumb.
- Copiii și femeile însărcinate le este interzis accesul în zona de lucru.
- Nu mâncați, nu beți și nu fumați la locul de muncă.
- Contactul cu praful de șlefuire sau inhalarea acestuia (de exemplu, de la vopselele care conțin plumb) poate afecta sănătatea utilizatorului sau a altor persoane aflate în apropiere. Purtați întotdeauna echipament de protecție personală adecvat, de exemplu mască de praf și utilizați sacul de praf atunci când șlefuiți.
- Țineți întotdeauna cablul de alimentare departe de părțile mobile ale aparatului.
- Purtați ochelari de protecție, în special atunci când șlefuiți la înălțime.

SIGURANȚĂ ELECTRICĂ

- Curentul de pe etichetă trebuie să fie în conformitate cu sursa de alimentare.
 - În cazul în care cablul de alimentare al dispozitivului este deteriorat, acesta trebuie înlocuit de către producător sau de persoane calificate similare, pentru a evita pericolele.
 - Aruncați imediat cablul sau fișa veche după înlocuirea acesteia. Introducerea în priză a unui cablu slăbit este periculoasă.
 - Folosiți numai prelungitoare omologate care sunt adecvate pentru puterea de intrare a aparatului. Conductoarele trebuie să aibă o secțiune transversală de min. 1,5 mm². Eliberați întotdeauna complet cablul atunci când folosiți un tambur de cablu.
 - Nu înfășurați cablul și evitați contactul corpului cu acesta.
- a. Această unealtă electrică este destinată să funcționeze ca șlefuitor. Citiți toate avertismentele de siguranță, instrucțiunile, ilustrațiile și specificațiile furnizate cu această unealtă electrică. Nerespectarea tuturor instrucțiunilor enumerate mai jos poate avea ca rezultat șocuri electrice, incendii și/sau răni grave.
- b. Nu se recomandă efectuarea de operațiuni precum șlefuirea, perierea cu sârmă, lustruirea sau decuparea cu această unealtă electrică. Operațiunile pentru care scula electrică nu a fost proiectată pot crea un pericol și pot provoca vătămări corporale. NOTĂ Enumerați numai acele operațiuni care nu au fost incluse în primul avertisment. Dacă toate operațiunile enumerate sunt recomandate, atunci acest avertisment poate fi omis, dar toate avertismentele ulterioare trebuie să fie date fără excludere.
- c. Nu utilizați accesoriile care nu sunt proiectate și recomandate în mod specific de către producătorul sculei. Doar pentru că accesoriul poate fi atașat la scula electrică, acest lucru nu asigură o funcționare sigură.
- d. Viteza nominală a accesoriului trebuie să fie cel puțin egală cu viteza maximă marcată pe scula electrică. Accesoriile care funcționează mai repede decât viteza lor nominală se pot rupe și zbura în bucăți.
- e. Diametrul exterior și grosimea accesoriului dvs. trebuie să se încadreze în capacitatea nominală a sculei electrice. Accesoriile de dimensiuni necorespunzătoare nu pot fi protejate sau controlate în mod adecvat.
- f. Dimensiunea arborelui de roți, flanșe, plăcuțe de sprijin sau orice alt accesoriu trebuie să se potrivească în mod corespunzător cu axul sculei electrice. Accesoriile cu orificii ale axului care nu se potrivesc cu feroneria de montare a sculei electrice se vor dezechilibra, vor vibra excesiv și pot cauza pierderea controlului.
- g. Nu utilizați un accesoriu deteriorat. Înainte de fiecare utilizare, inspectați accesoriul, cum ar fi roțile abrazive, pentru a vedea dacă nu prezintă așchii sau fisuri, plăcuța de suport pentru fisuri, rupturi sau uzură excesivă, peria de sârmă pentru a vedea dacă firele sunt slăbite sau crăpate. Dacă scula electrică sau accesoriul este scăpat, verificați dacă este deteriorat sau instalați un accesoriu nedeteriorat. După ce inspectați și instalați un accesoriu, poziționați-l pe dumneavoastră și pe cei din jur departe de planul accesoriului rotativ și puneți scula electrică în funcțiune la turația maximă fără sarcină timp de un minut. Accesoriile deteriorate se vor rupe în mod normal în timpul acestui timp de testare.
- h. Purtați echipament de protecție personală. În funcție de aplicație, folosiți o mască de protecție, ochelari de protecție sau ochelari de protecție. După caz, purtați o mască de protecție împotriva prafului, protectori auditivi, mănuși și șorț de atelier capabil să oprească fragmentele mici de abraziv sau de piesă de prelucrat. Protecția ochilor trebuie să fie capabilă să oprească resturile zburătoare generate de diverse operațiuni. Maska de praf sau aparatul respirator trebuie să fie capabil să filtreze particulele generate de operațiunea dumneavoastră. Expunerea prelungită la zgomote de intensitate mare poate provoca pierderea auzului.
- i. Păstrați spectatori la o distanță de siguranță față de zona de lucru. Orice persoană care intră în zona de lucru trebuie să poarte echipament de protecție personală. Fragmentele piesei de lucru sau ale unui accesoriu spart pot zbura și pot provoca răni dincolo de zona imediată de operare.
- j. Țineți scula electrică numai de suprafețele de prindere izolate, atunci când efectuați o operațiune în care accesoriul de tăiere poate intra în contact cu cabluri ascunse sau cu propriul cablu. Accesoriul de tăiere care intră în contact cu un fir "sub tensiune" poate face ca părțile metalice expuse ale sculei electrice să fie "sub tensiune" și să șocheze operatorul. Poziționați cablul la distanță de accesoriul de filare. Dacă pierdeți controlul, cablul poate fi tăiat sau agățat, iar mâna sau brațul dumneavoastră pot fi trase în accesoriul de rotire.
- k. Nu așezați niciodată scula electrică până când accesoriul nu s-a oprit complet. Accesoriul care se învârtă se poate agăța de suprafață și scoate scula electrică de sub controlul dumneavoastră.
- l. Nu puneți în funcțiune scula electrică în timp ce o purtați lângă dumneavoastră. Contactul accidental cu accesoriul care se învârtă ar putea să vă agățe hainele, trăgând accesoriul în corpul dumneavoastră.
- m. Curățați în mod regulat orificiile de aerisire ale sculei electrice. Ventilatorul motorului va aspira praful din interiorul carcasei, iar acumularea excesivă de pulbere metalică poate provoca pericole electrice.
- n. Nu folosiți scula electrică în apropierea materialelor inflamabile. Scântele ar putea aprinde aceste materiale.
- o. Nu utilizați accesoriile care necesită lichide de răcire. Utilizarea apei sau a altor lichide de răcire poate duce la electrocutare sau șocuri.

Recul și avertismente conexe

Recul este o reacție bruscă la o roată rotativă, un tampon de sprijin, o perie sau orice alt accesoriu prins sau agățat. Strângerea sau agățarea provoacă blocarea rapidă a accesoriului rotativ, ceea ce, la rândul său, face ca unealta electrică necontrolată să fie forțată în direcția opusă rotației accesoriului în punctul de prindere. De exemplu, dacă o roată abrazivă este agățată sau ciupită de piesa de prelucrat, marginea roții care intră în punctul de ciupire poate săpa în suprafața materialului, determinând roata să se urce sau să se desprindă. Roata poate sări fie spre operator, fie să se îndepărteze de acesta, în funcție de direcția de mișcare a roții în punctul de ciupire. În aceste condiții, roțile abrazive se pot, de asemenea, rupe. Repercusiunile sunt rezultatul utilizării necorespunzătoare a sculei electrice și/sau a procedurilor sau condițiilor de operare incorecte și pot fi evitate prin luarea măsurilor de precauție adecvate, după cum se arată mai jos.

- a) Mențineți o prindere fermă a sculei electrice și poziționați-vă corpul și brațul pentru a vă permite să rezistați forțelor de recul. Folosiți întotdeauna mânerul auxiliar, dacă este prevăzut, pentru un control maxim asupra reculului sau a reacției de torsionare în timpul pornirii. Operatorul poate controla reacțiile de cuplu sau forțele de recul, dacă sunt luate măsurile de precauție adecvate.
- b) Nu vă apropiați niciodată mâna de accesoriul rotativ. Accesoriul ar putea ricoșa peste mâna dumneavoastră.
- c) Nu vă poziționați corpul în zona în care se va deplasa scula electrică dacă se produce un recul. Repercusiunile vor propulsa scula în direcția opusă mișcării roții în punctul de agățare./

d) Aveți grijă deosebită atunci când lucrați la colțuri, margini ascuțite etc. Evitați sărirea și agățarea accesoriului. Colțurile, marginile ascuțite sau săriturile au tendința de a agăța accesoriul rotativ și de a provoca pierderea controlului sau reculul.

e) Nu atașați un lanț de ferăstrău cu lamă de sculptură în lemn sau o lamă de ferăstrău dințată. Astfel de lame creează frecvent reculuri și pierderi de control.

Avertismente de siguranță specifice operațiunilor de șlefuire

Nu folosiți hârtie de șlefuit excesiv de mare. Urmați recomandările producătorului, atunci când selectați hârtia de șlefuit. Hârtia de șlefuit mai mare care se extinde dincolo de plăcuța de șlefuit prezintă un risc de lacerare și poate provoca agățarea, ruperea discului sau reculul.

Instalare

Înainte de repararea sau ajustarea pieselor de schimb, a accesoriilor sculelor electrice, asigurați-vă că ați scos ștecherul de la rețeaua electrică.

Instrucțiuni de asamblare

a. Starea de despachetare prezentată în imaginea de mai jos:



b. Braț de sprijin: Instalarea este prezentată în imaginea de mai jos (introduceți brațul de susținere în clema de plastic, introduceți și strângeți șuruburile atât în brațul de susținere din stânga, cât și în cel din dreapta cu cheia hexagonală).

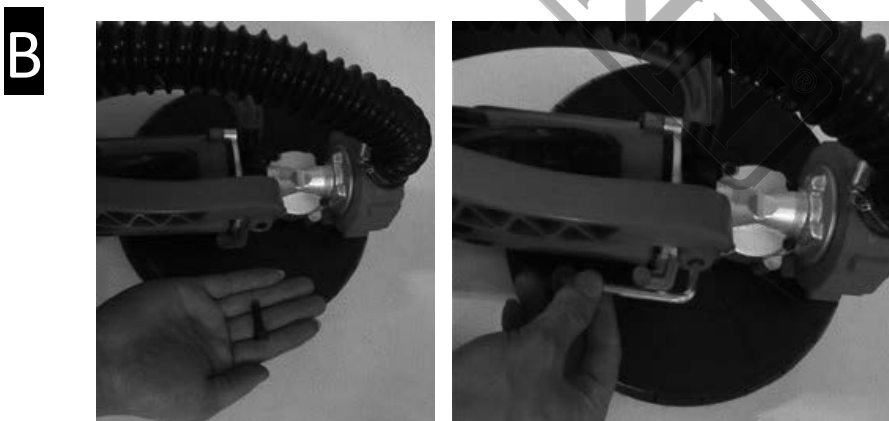

c. Instalarea țevii telescopice (introduceți țeava telescopică în țeava frontală, reglați-o la lungimea potrivită, rotiți piulița de blocare în țeava de plastic frontală și blocați-o.)

C

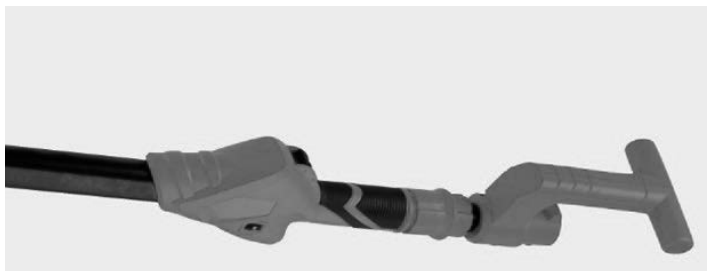
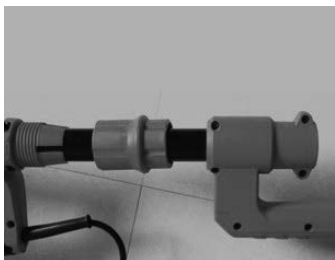

Înlocuirea hârtiei de șlefuit

Înainte de a instala noua hârtie, trebuie să curățați mai întâi murdăria de pe roata de rectificat, folosind, de exemplu, o perie. Discul adeziv pentru suprafața de șlefuire are un strat de scame, se poate instala rapid și ușor șmirghelul autoadeziv flocking. Șmirghelul de șlefuire a suprafeței de șlefuire presat în discul adeziv.

D

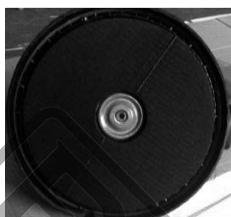

Înlocuirea discului de măcinare

Folosiți o cheie hexagonală după cum urmează pentru a scoate discul de rectificat.

E

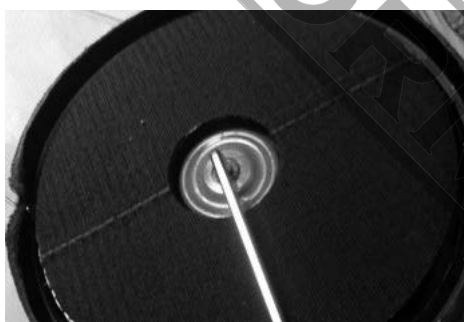

Conexiune cu sacul de colectare a prafului

Pentru a proteja operatorul pentru a reduce aspirarea prafului și procesul de curățare a site-ului la locul de muncă, în procesul de lucru vă rugăm să conectați mașina cu sac de praf. După cum se arată în figură, este conectat cu conducta de aspirație, celălalt capăt este conectat cu sacul de colectare a prafului.

F



Reglarea vitezei roții de șlefuit

Șlefuirea vitezei de rotație a discului de măcinare poate fi reglată în funcție de diferite condiții și cerințe de calitate a măcinării.

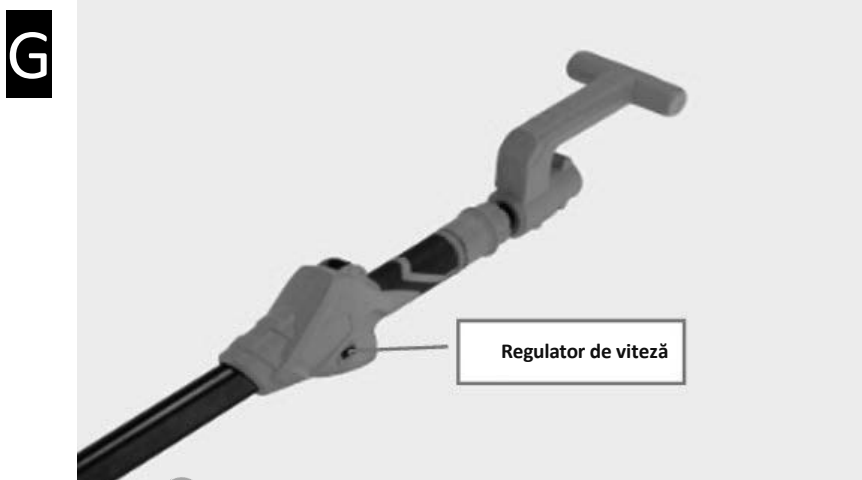

Țeavă telescopică

În funcție de necesitățile diferitelor poziții de măcinare, lungimea mașinii poate fi ajustată între 1000-1850mm. Rotiți piulița de blocare în sens invers acelor de ceasornic pentru a o slăbi, trageți țeava până la lungimea dorită, apoi rotiți piulița de blocare în sensul acelor de ceasornic pentru a fixa (bloca) țeava în poziția dorită.



Întreținere

Păstrați uneltele curate, îndepărtați resturile și praful. Adăugați frecvent ulei de lubrifiere și unsoare (reductor, rulmenți) pentru a menține buna funcționare a sculei. Verificați întotdeauna cablul de alimentare, fișa, întrerupătorul și asigurați-vă că sunt în stare bună. În caz de funcționare defectuoasă, contactați un centru de service autorizat.

Înlocuirea periei de carbon

Accesoriiile includ un set original de perie de carbon, atunci când peria de carbon este uzată, înlocuiți-o cu una nouă. Folosiți o șurubelniță pentru a deșuruba capacul periei, scoateți peria de carbon originală, puneți noua perie de carbon în suportul pentru perie și înșurubați din nou capacul periei.

J

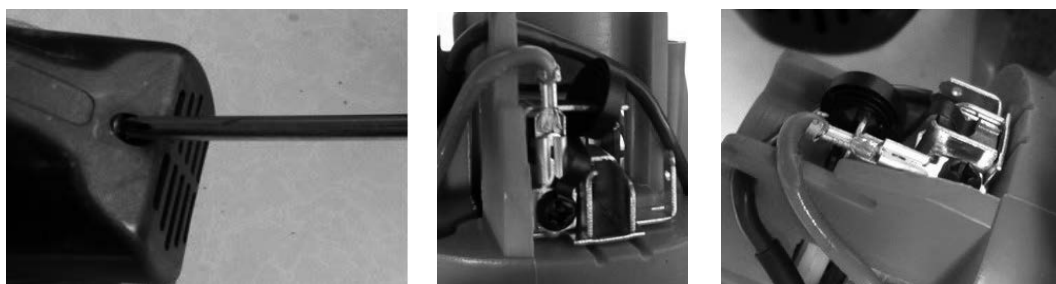

Eliminarea mediului

Pentru a evita deteriorarea în timpul transportului, unealta trebuie livrată într-un ambalaj robust. Ambalajul, precum și unitatea și accesoriile sale sunt fabricate din materiale reciclabile și pot fi eliminate în mod corespunzător. Componentele din plastic ale uneltei sunt etichetate în funcție de materialul din care sunt fabricate, permițând eliminarea ecologică și diferențiată prin intermediul instalațiilor de colectare disponibile.



Numai pentru țările UE

Nu aruncați sculele electrice împreună cu deșeurile menajere!

În conformitate cu Directiva europeană 2002/96/CE privind deșeurile de echipamente electrice și electronice și cu punerea în aplicare a acesteia în conformitate cu legislația națională, uneltele electrice care au ajuns la sfârșitul duratei lor de viață trebuie colectate separat și returnate la o instalație de reciclare compatibilă cu mediul.

BORMANN

Opće sigurnosne smjernice



Prije početka korištenja alata pažljivo pročitajte upute.



Nosite slušalice. Utjecaj buke može uzrokovati oštećenje sluha.



Nosite zaštitnu masku. Pri obradi drva i drugih materijala može se stvoriti prašina štetna po zdravlje. Nikada nemojte koristiti uređaj za rad na materijalima koji sadrže azbest!



Nosite zaštitne naočale. Iskre nastale tijekom rada ili krhotine, strugotine i prašina koje ispušta uređaj mogu uzrokovati gubitak vida.



Nepridržavanje sigurnosnih uputa može dovesti do strujnog udara, požara i/ili ozbiljne ozljede. Izraz "električni alat" koji se koristi u sigurnosnim uputama označava električne alate s mrežnim napajanjem (s strujnom žicom) i/ili električne alate na baterije (bez strujne žice). Sačuvajte ove upute za buduću upotrebu.

Sigurnost radnog područja

- Održavajte radno područje čistim i dobro osvijetljenim. Tamna ili pretrpana područja mogu uzrokovati nesreće.
- Ne koristite električne alate u eksplozivnoj atmosferi, kao što je prisutnost zapaljivih tekućina ili para, plinova ili prašine. Električni alati mogu stvoriti iskre koje mogu zapaliti plinove ili pare.
- Držite djecu i promatrače na sigurnoj udaljenosti tijekom rada s električnim alatom.

Električna sigurnost

- Provjerite odgovaraju li utikači električnog alata utičnici. Nikada ni na koji način ne mijenjajte utikač. Ne koristite adapterske utikače s uzemljenim električnim alatima. Korištenje nepromijenjenih utikača i odgovarajućih utičnica smanjit će rizik od strujnog udara i drugih ozljeda.
- Izbjegavajte kontakt tijela s uzemljenim materijalima ili predmetima, kao što su radijatori, cijevi, štednjaci i hladnjaci. Postoji ogroman rizik od strujnog udara ako je vaše tijelo uzemljeno.
- Ne izlažite električne alate kiši ili drugim vlažnim uvjetima. Ulazak vode u električni alat može povećati rizik od strujnog udara.
- Ne zlorabite kabel za napajanje. Nikada nemojte koristiti kabel za nošenje, povlačenje ili isključivanje električnog alata. Držite kabel na sigurnoj udaljenosti od toplote, ulja, oštih rubova i bilo kojih pokretnih dijelova. Oštećeni ili zapetljani kabeli povećavaju rizik od strujnog udara.
- Kada radite s električnim alatom na otvorenom, koristite produžni kabel koji ima odgovarajuće specifikacije za vanjsku uporabu. Korištenje produžnog kabela prikladnog za vanjsku upotrebu smanjuje rizik od strujnog udara.
- Ako se rad električnog alata na vlažnom mjestu ne može izbjeći, koristite napajanje zaštićeno uređajem za zaostalu struju (RCD). Korištenje RCD-a smanjuje rizik od strujnog udara.

Osobna sigurnost

- Budite oprezni, pazite što radite i koristite zdrav razum pri radu s električnim alatom. Ne koristite električni alat dok se osjećate umorno ili pod utjecajem alkohola, droga ili lijekova. Trenutak nepažnje tijekom rada s električnim alatom može dovesti do ozbiljnih tjelesnih ozljeda.
- Koristite osobnu zaštitnu opremu. Uvijek nosite zaštitu za oči. Zaštitna oprema kao što je maska za prašinu ili zaštita sluha, zaštitne cipele bez klizanja ili zaštitne kacige, koja se koristi u odgovarajućim uvjetima smanjit će tjelesne ozljede.
- Spriječiti nenamjerno pokretanje. Provjerite je li prekidač napajanja u isključenom položaju prije spajanja na izvor napajanja i/ili baterije, preuzimanja ili nošenja električnog alata. Nošenje električnih alata prstom na prekidaču napajanja ili energizirajućih električnih alata koji imaju prekidač u položaju za uključivanje poziva na nesreće.
- Prije uključivanja električnog alata uklonite sve tipke za podešavanje ili ključeve. Alat koji je ostao pričvršćen na rotirajući dio električnog alata može dovesti do tjelesnih ozljeda.
- Nemojte pretjerivati. Održavajte ravnotežu i pravilno uporište u svakom trenutku. To pomaže u boljoj kontroli električnog alata u neočekivanim situacijama.
- Pravilno se odjenite. Ne nosite široku odjeću ili nakit. Držite kosu, odjeću i rukavice podalje od pokretnih dijelova. Široka odjeća, nakit i/ili duga kosa mogu se uhvatiti u pokretnim dijelovima.

Korištenje i njega električnog alata

- Molimo vas da ne forsirate električni alat. Za svaku primjenu koristite ispravan električni alat. Ispravan električni alat uvijek će obaviti posao bolje i sigurnije kada se koristi brzinom za koju je dizajniran.
- Ne koristite električni alat ako ga prekidač ne aktivira ili deaktivira. Bilo koji električni alat kojim se ne može upravljati prekidačem izuzetno je opasan i mora se popraviti.
- Isključite glavni utikač iz izvora napajanja i/ili baterije iz električnog alata prije nego što promijenite dodatnu opremu, izvršite bilo kakva podešavanja ili pohranite električne alate. Takve preventivne sigurnosne mjere smanjit će rizik od slučajnog pokretanja električnog alata.
- Čuvati neaktivne električne alate izvan dohvata djece i ne dopuštajte osobama koje nisu upoznate s električnim alatom ili ovim uputama da koriste i upravljaju električnim alatom. Električni alati izuzetno su opasni u rukama neobučениh korisnika.
- Održavajte električne alate. Provjerite neusklađenost ili vezanje pokretnih dijelova, lom dijelova, curenje i bilo koje drugo stanje koje može utjecati na rad električnog alata. Ako je oštećen, prije uporabe popravite električni alat. Mnoge nesreće i ozljede uzrokovane su loše održanim električnim alatima.
- Držite sve alate za rezanje oštirim i čistim. Pravilno održavani alati za rezanje s oštirim reznim rubovima imaju manju vjerojatnost da će se vezati i precizniji su i lakše ih je kontrolirati.
- Uvijek koristite električni alat, pribor i dijelove alata itd. u skladu s uputama ovog priručnika s uputama, uzimajući u obzir radne uvjete i radove koje treba obaviti. Uporaba električnog alata za primjene koje se razlikuju od onih koje se razlikuju od predviđenih može dovesti do opasne situacije.

Usluga

- Neka vaš električni alat servisira kvalificirani serviser koristeći samo identične zamjenske dijelove. To će osigurati održavanje sigurnosti električnog alata.

Dodatne sigurnosne smjernice

UPOZORENJE! Prašina nastala tijekom rada uslijed rada alata može postati potencijalno opasna po zdravlje. Preporučuje se sljedeće:

- Uvijek nosite masku i zaštitne naočale kada radite s alatima za brušenje.
- Nikada nemojte raditi s materijalima koji sadrže azbest. Nikada nemojte koristiti materijale koji sadrže azbest.
- Nemojte koristiti azbest pri mljevenju materijala koji sadrže olovo.
- Osobe koje rade s uređajem ili imaju pristup radnom području moraju nositi posebnu masku kako bi se zaštitile od boje koja sadrži olovo i vlage.
- Djeci i trudnicama zabranjen je pristup radnom prostoru.
- Ne jesti, piti i ne pušiti na radnom mjestu.
- Kontakt ili udisanje prašine od brušenja (npr. od boja koje sadrže olovo) može uzrokovati štetu zdravlju korisnika ili drugih promatrača. Uvijek nosite odgovarajuću osobnu zaštitnu opremu, npr. masku za prašinu i koristite vrećicu za prašinu prilikom brušenja.
- Kabel za napajanje uvijek držite podalje od pokretnih dijelova uređaja.
- Nosite zaštitne naočale, posebno kod brušenja na visini.

ELEKTRIČNA SIGURNOST

- Struja na naljepnici mora odgovarati snazi napajanja.
- Ako je kabel za napajanje uređaja oštećen, mora ga zamijeniti proizvođač ili slična kvalificirana osoba, kako bi se izbjegle opasnosti.
- Odmah bacite stari kabel ili utikač nakon što ga zamijenite. Opasno je uključiti labavi kabel u utičnicu.
- Koristite samo odobrene produžne kabele koji su prikladni za ulaznu snagu stroja. Vodiči moraju imati presjek min. 1,5 mm².

Uvijek potpuno otpustite užu kada koristite bubanj za užu.

- Do not wind the cord and avoid body contact with it.

- a. Ovaj električni alat namijenjen je za rad kao brusilica. Pročitajte sva sigurnosna upozorenja, upute, ilustracije i specifikacije priložene uz ovaj električni alat. Nepoštivanje svih dolje navedenih uputa može dovesti do strujnog udara, požara i/ili ozbiljne ozljede.
- b. Radnje poput brušenja, žičane četke, poliranja ili rezanja se ne preporučuju ovim električnim alatom. Operacije za koje se električni alat nije dizajniran može stvoriti opasnost i prouzročiti tjelesne ozljede. **NAPOMENA** Navedite samo one operacije koje nisu bile uključene u prvo upozorenje. Ako se preporučuju sve navedene operacije, tada se ovo upozorenje može izostaviti, ali se sva sljedeća upozorenja moraju dati bez iznimke.
- c. Nemojte koristiti pribor koji nije posebno dizajniran i preporučen od strane proizvođača alata. Samo zato što se dodatak može pričvrstiti na Vaš električni alat, ne jamči siguran rad.
- d. Nazivna brzina priključka mora biti najmanje jednaka najvećoj brzini označenoj na električnom alatu. Pribor radi brže nego što je predviđeno brzina se može slomiti i odletjeti.
- e. Vanjski promjer i debljina vašeg pribora moraju biti unutar nazivnog kapaciteta vašeg električnog alata. Pribor neodgovarajuće veličine ne može biti adekvatno čuvani ili kontrolirani.
- f. Veličina kotača, prirubnica, potpornih jastučića ili bilo kojeg drugog pribora mora ispravno odgovarati vretenu električnog alata. Pribor s rupama za sjenice koje ne podudarajte se s hardverom za ugradnju električnog alata, izgubit će ravnotežu, pretjerano će vibrirati i može uzrokovati gubitak kontrole.
- g. Nemojte koristiti oštećeni pribor. Prije svake uporabe pregledajte dodatak kao što su brusni kotačići za strugotine i pukotine, potporni jastučić za pukotine, poderotine ili višak trošenje, žičanu četku za labave ili napukle žice. Ako električni alat ili pribor padne, provjerite ima li oštećenja ili instalirajte neoštećeni pribor. Nakon pregleda i ugradnje pribora, postavite sebe i druge promatrače dalje od ravnine rotirajućeg pribora i pokrenite električni alat na maksimalnoj brzini bez opterećenja jednu minutu. Oštećeni dodaci obično će se raspasti tijekom ovog testnog vremena.
- h. Nosite osobnu zaštitnu opremu. Ovisno o primjeni, koristite štitnik za lice, zaštitne naočale ili zaštitne naočale. Prema potrebi, nosite masku za prašinu, sluh štitnici, rukavice i radionička pregača sposobni zaustaviti male abrazivne dijelove ili komadiće obratka. Zaštita za oči mora biti sposobna zaustaviti leteće krhotine nastale raznim operacijama. Maska za prašinu ili respirator moraju moći filtrirati čestice koje nastaju vašim radom. Dugotrajna izloženost buci visokog intenziteta može uzrokovati gubitak sluha.
- i. Držite promatrače na sigurnoj udaljenosti od radnog područja. Svatko tko ulazi u radni prostor mora nositi osobnu zaštitnu opremu. Fragmenti obratka ili slomljenog pribora mogu odletjeti i uzrokovati ozljede izvan neposrednog područja rada.
- j. Električni alat držite samo za izolirane površine za držanje kada izvodite radnju pri kojoj rezni pribor može doći u dodir sa skrivenim žicama ili vlastitim kabelom. Dodir reznog pribora sa žicom pod naponom može učiniti izložene metalne dijelove električnog alata "naponom" i šokirati operatera. Postavite kabel dalje od pribora koji se okreće. Ako izgubite kontrolu, kabel se može presjeći ili zapetljati, a vaša šaka ili ruka može biti uvučena u dodatak koji se okreće.
- k. Nikada nemojte odlagati električni alat dok se pribor potpuno ne zaustavi. Pribor koji se okreće može zgrabiti površinu i izvući električni alat pod vašom kontrolom.
- l. Nemojte pokretati električni alat dok ga nosite na boku. Slučajni dodir s dodatkom koji se okreće mogao bi zahvatiti vašu odjeću i uvući pribor tvoje tijelo.
- m. Redovito čistite ventilacijske otvore električnog alata. Ventilator motora će uvući prašinu u kućište i može doći do prekomjernog nakupljanja metalnog praha izazvati električne opasnosti.
- n. Ne koristite električni alat u blizini zapaljivih materijala. Iskre bi mogle zapaliti te materijale.
- o. Nemojte koristiti pribor koji zahtijeva tekuće rashladno sredstvo. Korištenje vode ili drugih tekućih rashladnih sredstava može dovesti do strujnog udara ili šoka.

Povratni udarac i povezana upozorenja

Povratni udarac je iznenadna reakcija na priklješten ili zakačen rotirajući kotač, podlogu, četku ili bilo koji drugi pribor. Priklještenje ili zapinjanje uzrokuje brzo zaustavljanje rotirajućeg pribora što zauzvrat uzrokuje da nekontrolirani električni alat bude prisiljen u smjeru suprotnom od rotacije pribora na mjestu zapinjanja. Na primjer, ako je brusni kotač zahvaćen ili priklješten radnim predmetom, rub kotača koji ulazi u točku priklještenja može se zabiti u površinu materijala uzrokujući da kotačić isklizne ili izbacni van. Kotač može skočiti prema ili od operatera, ovisno o smjeru kretanja kotača na mjestu priklještenja. Brusni kotači također se mogu slomiti pod ovim uvjetima. Povratni trzaj je rezultat pogrešne uporabe električnog alata i/ili neispravnih radnih postupaka ili uvjeta i treba ga izbjeći poduzimanjem odgovarajućih mjera opreza kao što je navedeno u nastavku.

- a) Održavajte čvrsto priganjanje na električni alat i postavite tijelo i ruku kako biste se mogli oduprijeti silama povratnog udara. Uvijek koristite pomoćnu ručku, ako je osigurana, za maksimalnu kontrolu nad povratnim udarcem ili reakcijom zakretnog momenta tijekom pokretanja. Operater može kontrolirati reakcije zakretnog momenta ili sile povratnog udara, ako se poduzmu odgovarajuće mjere opreza.
- b) Nikada ne stavljajte ruku blizu rotirajućeg pribora. Dodatna oprema može vam se vratiti preko ruke.
- c) Ne postavljajte svoje tijelo u područje gdje će se električni alat pomicati ako dođe do povratnog udarca. Kickback će pokrenuti alat u smjeru suprotnom od kretanja kotača na mjestu spuštanja.

- d) Budite posebno oprezni pri obradi kutova, oštih rubova itd. Izbjegavajte poskakivanje i zakačenje pribora. Kutovi, oštri rubovi ili odskakivanje imaju tendenciju zakačiti rotirajući pribor i uzrokuju gubitak kontrole ili povratni udar.
- e) Ne bodite rezbarsku oštricu lančane pile ili nazubljenu oštricu pile. Takve oštrice uzrokuju česte povratne trzaje i gubitak kontrole.

Sigurnosna upozorenja specifična za operacije brušenja

Nemojte koristiti pretjerano veliki brusni papir. Prilikom odabira brusnog papira pridržavajte se preporuka proizvođača. Veći brusni papir koji izlazi izvan brusne ploče predstavlja opasnost od razderotine i može uzrokovati zapinjanje, kidanje diska ili povratni udarac.

Montaža

Prije popravka ili podešavanja zamjenskih dijelova, pribora za električni alat, svakako izvucite utikač iz električne mreže.

Upute za sastavljanje

a. Status raspakiranja prikazan na slici ispod:



b. Potporna ruka: Ugradnja prikazana na slici ispod (Umetnite potpurnu ruku u plastičnu stezaljku, umetnite i zategnite vijke u lijevu i desnu potporu krak s imbus ključem).



c. Montaža teleskopske cijevi (umetnite teleskopsku cijev u prednju cijev, podesite na odgovarajuću duljinu, okrenite sigurnosnu maticu u prednju plastičnu cijev i zaključajte.)



Zamjena brusnog papira

Prije postavljanja novog papira morate najprije očistiti brusnu ploču od prljavštine, primjerice četkom. Ljepljivi disk za brusnu površinu ima sloj dlačica, na koji se može brzo i jednostavno postaviti flocking samoljepljivi brusni papir. Brusni papir za površinsko brušenje utisnut u ljepljivi disk.

D



Zamjena brusnog diska

Za uklanjanje brusnog diska koristite imbus ključ kako slijedi.

E

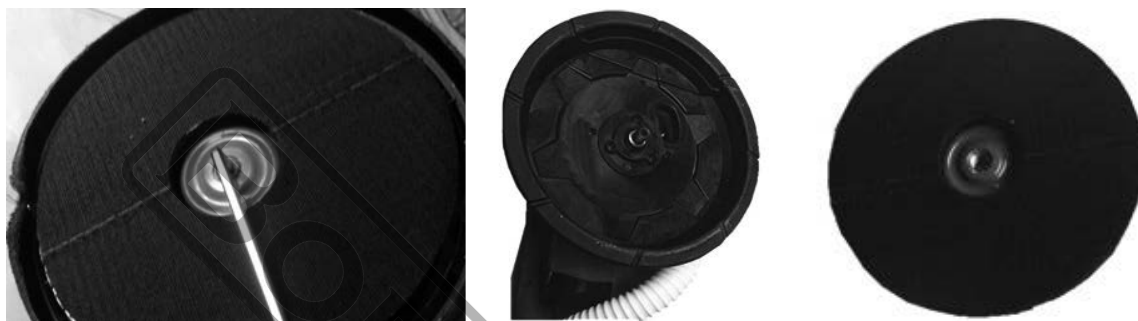

Spajanje s vrećicom za skupljanje prašine

Kako biste zaštitili operatera od smanjenja usisavanja prašine i procesa čišćenja mjesta na poslu, u procesu rada priključite stroj s vrećicom za prašinu. Kao što je prikazano na slici, spojen je s usisnom cijevi, drugi kraj je spojen s vrećicom za skupljanje prašine.

F



Regulacija brzine brusne ploče

Brušenje brzine rotacije brusnog diska može se prilagoditi različitim uvjetima i zahtjevima kvalitete brušenja.

G

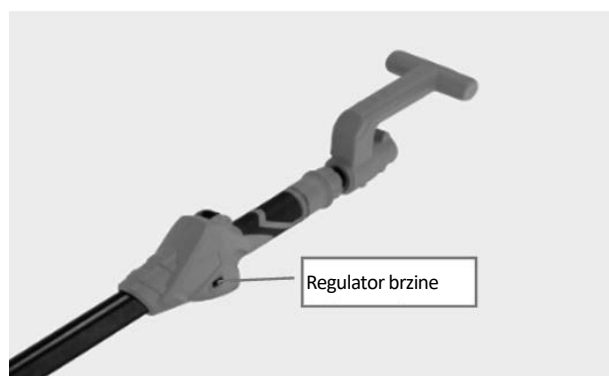

Teleskopska cijev

Prema potrebama različitih položaja mljevenja, duljina stroja može se prilagoditi između 1000-1850 mm. Okrenite sigurnosnu maticu u smjeru suprotnom od kazaljke na satu kako biste je olabavili, povucite cijev na željenu duljinu, a zatim zakrenite sigurnosnu maticu u smjeru kazaljke na satu kako biste fiksirali (zaključali) cijev na željenom položaju.

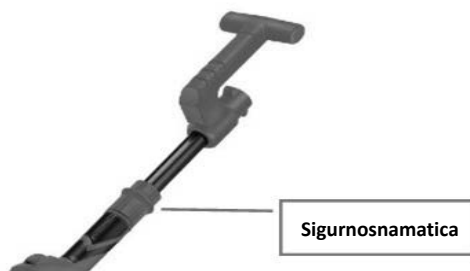

Održavanje

Održavajte alat čistim, uklanjajte ostatke i prašinu. Često dodajte ulje i mast za podmazivanje (reduktor, ležajevi) kako bi alat ispravno radio. Uvijek provjerite kabel za napajanje, utikač, prekidač i uvjerite se da su u dobrom stanju. U slučaju kvara obratite se ovlaštenom servisu.

Zamjena karbonskih četkica

Pribor uključuje originalni set karbonskih četkica, kada se karbonska četkica istroši, zamijenite je novom. Pomoću odvijača odvrnite poklopac četkice, uklonite originalnu karbonsku četkicu, stavite novu karbonsku četkicu na držač četkice i vratite poklopac četkice.



Ekološko zbrinjavanje

Kako bi se izbjegla oštećenja tijekom transporta, alat mora biti isporučen u čvrstoj ambalaži. Ambalaža, kao i uređaj i njegov pribor, izrađeni su od materijala koji se mogu reciklirati i mogu se u skladu s tim zbrinuti. Plastični dijelovi alata označeni su prema materijalu, što omogućuje ekološki prihvatljivo i diferencirano zbrinjavanje putem dostupnih sabirnih centara.



Samo za zemlje EU

Ne odlažite električne alate zajedno s kućnim otpadom!

U skladu s europskom Direktivom 2002/96/EC o otpadnoj električnoj i elektroničkoj opremi i njenom provedbom u skladu s nacionalnim zakonom, električni alati koji su došli do kraja svog životnog vijeka moraju se skupljati odvojeno i vratiti u ekološki prihvatljivo postrojenje za recikliranje.



Általános biztonsági irányelvek



Mielőtt elkezdené használni a szerszámot, olvassa el figyelmesen az utasításokat.



Viseljen fülvédőt. A zajhatás halláskárosodást okozhat.



Viseljen védőmaszkot. A fa és más anyagok megmunkálásakor egészségre ártalmas por keletkezhet. Soha ne használja a készüléket azbeszttartalmú anyagok megmunkálásához!



Viseljen védőszemüveget. A munkavégzés során keletkező szikrák vagy a készülék által kibocsátott szilánkok, forgácsok és por látásvesztést okozhatnak.



A biztonsági utasítások be nem tartása áramütést, tüzet és/vagy súlyos sérülést okozhat. A biztonsági használt "elektromos szerszám" kifejezés a hálózatról táplált elektromos szerszámokat (hálózati vezetékkel) és/vagy az akkumulátoros elektromos szerszámokat (hálózati vezeték nélkül) jelenti. Őrizze meg ezt az útmutatót a későbbi.

Munkaterület biztonsága

- Kérjük, tartsa a munkaterületet tisztán és jól megvilágítva. A sötét vagy rendetlen területek balesetveszélyesek.
- Ne működtesse az elektromos szerszámokat robbanásveszélyes környezetben, például gyúlékony folyadékok vagy füstök, gázok vagy por jelenlétében. Az elektromos szerszámok szikrákat hozhatnak létre, amelyek meggyújthatják a gázokat vagy füstöket.
- Kérjük, tartsa a gyermekeket és a közelben tartózkodókat biztonságos távolságban az elektromos szerszám működtetése közben.

Elektromos biztonság

- Kérjük, győződjön meg arról, hogy az elektromos szerszámok dugaszai illeszkednek a konnektorhoz. Soha ne módosítsa a dugót semmilyen módon. Ne használjon adapterdugót földelt (földelt) elektromos szerszámokkal. A változtatlan dugók és a megfelelő konnektorok használata csökkenti az áramütés és más sérülések kockázatát.
- Kerülje a test érintkezését földelt vagy földelt anyagokkal vagy tárgyakkal, például radiátorokkal, csövekkel, tűzhelyekkel és hűtőszekrényekkel. Óriási az áramütés veszélye, ha a teste földelt vagy földelt.
- Ne tegye ki az elektromos szerszámokat esőnek vagy más nedves körülményeknek. Az elektromos szerszámba kerülő víz növelheti az áramütés veszélyét.
- Ne éljen vissza a tápkábelrel. Soha ne használja a kábelt az elektromos szerszám hordozására, húzására vagy kihúzására. Tartsa a kábelt biztonságos távolságban a hőtől, olajtól, éles szélektől és minden mozgó alkatrésztől. A sérült vagy összegabalyodott zsinór növeli az áramütés veszélyét.
- Ha elektromos szerszámot használ kültéren, olyan hosszabbító kábelt használjon, amely a kültéri használatra vonatkozó előírásoknak megfelel. A kültéri használatra alkalmas hosszabbító kábel használata csökkenti az áramütés veszélyét.
- Ha az elektromos szerszám nedves helyen történő üzemeltetése nem kerülhető el, használjon hibaáram-védett áramforrást (RCD). Az RCD használata csökkenti az áramütés veszélyét.

Személyes biztonság

- Maradjon éber, figyeljen arra, hogy mit csinál, és használja a józan esztét, amikor elektromos szerszámot használ. Ne használjon elektromos szerszámot, ha fáradtnak érzi magát, vagy alkoholt, kábítószert vagy gyógyszer hatása alatt áll. Egy pillanatnyi figyelmetlenség az elektromos szerszám működtetése közben súlyos személyi sérülést okozhat.
- Kérjük, használjon egyéni védőfelszerelést. Mindig viseljen szemvédőt. A megfelelő körülmények között használt védőfelszerelések, mint például porvédő maszk vagy hallásvédő, csúszásmentes biztonsági cipő vagy védősisak, csökkentik a személyi sérülések számát.
- Megakadályozza a véletlen indítást. Győződjön meg róla, hogy a hálózati kapcsoló kikapcsolt helyzetben van, mielőtt csatlakoztatja az áramforrást és/vagy az akkumulátort, felveszi vagy hordozza az elektromos szerszámot. Az elektromos szerszámok hordozása úgy, hogy az ujj a hálózati kapcsolón van, vagy olyan elektromos szerszámok feszültség alá helyezése, amelyeknél a kapcsoló bekapcsolt helyzetben van, balesetveszélyes.
- Az elektromos szerszám bekapcsolása előtt távolítsa el a beállítókulcsokat vagy kulcsokat. Az elektromos szerszám forgó részéhez csatlakoztatva hagyott szerszám személyi sérülést okozhat.
- Ne essünk túlzásokba. tartsa meg az egyensúlyt és a megfelelő lábtartást. Ez segít abban, hogy váratlan helyzetekben jobban uralja az elektromos szerszámot.
- Öltözzön megfelelően. Ne viseljen bő ruházatot vagy ékszereket. Tartsa távol haját, ruházatát és kesztyűjét a mozgó alkatrészekről. A laza ruhák, ékszerek és/vagy hosszú haj beakadhat a mozgó alkatrészekbe.

Elektromos szerszámok használata és gondozása

- Kérjük, ne erőltesse az elektromos szerszámot. Használja a megfelelő elektromos szerszámot az egyes alkalmazásokhoz. A megfelelő elektromos szerszám mindig jobban és biztonságosabban végzi el a munkát, ha abban az ütemben használja, amelyre tervezték.
- Ne használja az elektromos szerszámot, ha a kapcsoló nem kapcsolja be vagy ki. Minden olyan elektromos szerszám, amelyet nem lehet a kapcsolóval vezérelni, rendkívül veszélyes, és meg kell javítani.
- Húzza ki a főcsatlakozót az áramforrásból és/vagy az akkumulátort az elektromos szerszámból, mielőtt tartozékokat cserélné, bármilyen beállítást végezne, vagy az elektromos szerszámot tárolná. Az ilyen megelőző biztonsági intézkedések csökkentik az elektromos szerszám véletlen elindításának kockázatát.
- A használaton kívüli elektromos szerszámokat gyermekek számára elérhetetlen helyen tárolja, és ne engedje, hogy az elektromos szerszámot vagy ezt a használati utasítást nem ismerő személyek használják és kezeljék. Az elektromos szerszámok rendkívül veszélyesek a képzetlen felhasználók kezében.
- Karbantartsa az elektromos szerszámokat. Ellenőrizze a mozgó alkatrészek helytelen beállítását vagy kötését, az alkatrészek törését, szivárgást és minden más olyan állapotot, amely befolyásolhatja az elektromos szerszám működését. Sérülés esetén használat előtt javíttassa meg az elektromos szerszámot. Sok balesetet és sérülést okoznak a rosszul karbantartott elektromos szerszámok.
- Minden vágószerszámot tartson élesen és tisztán. A megfelelően karbantartott, éles vágóélel rendelkező vágószerszámok kevésbé hajlamosak megakadni, pontosabbak és könnyebben irányíthatók.
- Az elektromos szerszámot, a tartozékokat és a szerszámhegyeket stb. mindig a jelen használati útmutató utasításainak megfelelően használja, figyelembe véve a munkakörülményeket és az elvégzendő munkát. Az elektromos szerszám rendeltetésétől eltérő felhasználása veszélyes helyzetet eredményezhet.

Szervíz

- Az elektromos szerszámot csak azonos cserealkatrészek felhasználásával, szakképzett javító szakemberrel szervizeltesse. Ez biztosítja, hogy az elektromos szerszám biztonsága megmaradjon.

További biztonsági irányelvek

FIGYELEM! A munka során a szerszám működése miatt keletkező porok potenciálisan egészségre ártalmasak lehetnek. A következőket javasoljuk:

- Mindig viseljen maszkot és védőszemüveget, amikor csiszolószerszámokkal dolgozik.
- Soha ne dolgozzon azbeszttartalmú anyagokkal. Soha ne használjon azbeszttartalmú anyagokat.
- Ne használjon azbesztes őrömlőtartalmú anyagok csiszolásakor.
- A készülékkel dolgozó vagy a munkaterületre belépő személyeknek speciális maszkot kell viselniük, hogy megvédjék magukat az őrömlőtartalmú festéktől és a nedvességtől.
- Gyermekek és terhes nők nem léphetnek be a munkaterületre.
- A munkahelyen ne egyen, ne igyon és ne dohányozzon.
- A csiszolóporral való érintkezés vagy annak belélegzése (pl. őrömlőtartalmú festékekből) károsíthatja a felhasználó vagy a közelben tartózkodók egészségét. Csiszolásakor mindig viseljen megfelelő egyéni védőfelszerelést, pl. porvédő maszkot, és használja a porzsákat.
- A tápkábelt mindig tartsa távol a készülék mozgó részeitől.
- Viseljen védőszemüveget, különösen magasban történő csiszolásakor.

ELEKTROMOS BIZTONSÁG

- A címkén feltüntetett áramnak meg kell felelnie a tápegységnek.
 - Ha a készülék tápkábele megsérül, a veszélyek elkerülése érdekében a gyártónak vagy hasonló szakképzett személynek kell kicserélnie.
 - Régi kábelt vagy dugót a cserét követően azonnal dobja ki. A meglazult zsinór csatlakoztatása a konnektorba veszélyes.
 - Csak olyan engedélyezett hosszabbítót használjon, amely megfelel a gép bemeneti teljesítményének. A vezeték keresztmetszete legalább 1,5 mm² legyen.
- Kábeldob használatakor mindig teljesen oldja ki a zsinórt.
- Ne tekerje fel a kábelt, és kerülje a testkontaktust vele.

a. Ezt az elektromos szerszámot csiszológépként való használatra szánták. Olvassa el az összes biztonsági figyelmeztetést, utasítást, ábrát és specifikációt, amelyet az elektromos szerszámmal együtt mellékeltek. Az alábbiakban felsorolt összes utasítás be nem tartása áramütést, tüzet és/vagy súlyos sérülést okozhat.

b. Az olyan műveleteket, mint a csiszolás, drótképezés, polírozás vagy vágás, nem ajánlott ezzel az elektromos szerszámmal végezni. Az olyan műveletek, amelyekhez az elektromos szerszámot nem erre a célra tervezték, veszélyt jelenthetnek és személyi sérülést okozhatnak. MEGJEGYZÉS Csak azokat a műveleteket sorolja fel, amelyek nem szerepeltek az első figyelmeztetésben. Ha az összes felsorolt művelet ajánlott, akkor ez a figyelmeztetés elhagyható, de minden további figyelmeztetést kizárás nélkül kell megadni.

c. Ne használjon olyan tartozékokat, amelyeket nem kifejezetten a szerszám gyártója tervezett és ajánlott. Csak azért, mert a tartozék csatlakoztatható az elektromos szerszámmal, még nem garantálja a biztonságos működést.

d. A tartozék névleges fordulatszámának meg kell egyeznie legalább az elektromos szerszámon feltüntetett maximális fordulatszámmal. A névleges sebességüknél gyorsabban futó tartozékok eltörhetnek és szétrepülhetnek.

e. A tartozék külső átmérőjének és vastagságának az elektromos szerszám kapacitásának határain belül kell lennie. A nem megfelelően méretezett tartozékok nem védhetők vagy szabályozhatók megfelelően.

f. A kerek, karimák, alátétek vagy egyéb tartozékok tárcsámeretének megfelelően illeszkednie kell az elektromos szerszám tengelyéhez. Az olyan tartozékok, amelyeknek a furatai nem illeszkednek a motoros szerszám rögzítőfelszereléséhez, kiegyensúlyozatlanul futnak, túlzottan vibrálnak, és az irányíthatóság elvesztését okozhatják.

g. Ne használjon sérült tartozékokat. Minden használat előtt ellenőrizze a tartozékot, például a csiszolókorongokat forgácsok és repedések szempontjából, az alátétet repedések, szakadás vagy túlzott kopás szempontjából, a drótkéfézést laza vagy repedt huzalok szempontjából. Ha az elektromos szerszámot vagy tartozékot leejtették, vizsgálja meg a sérülést, vagy helyezzen be egy sérülésmentes tartozékot. A tartozék ellenőrzése és beszerelése után helyezkedjen el és a körülállók távolabb a forgó tartozék síkjától, és működtesse az elektromos szerszámot egy percig maximális üresjáratú sebességgel. A sérült tartozékok rendszerint szétesnek e próbaidő alatt.

h. Viseljen egyéni védőfelszerelést. Alkalmazástól függően használjon arcvédő, védőszemüveget vagy védőszemüveget. Adott esetben viseljen porvédő maszkot, hallásvédőt, kesztyűt és műhelykötényt, amely képes megállítani az apró csiszolóanyag- vagy munkadarabdarabokat. A szemvédőnek alkalmasnak kell lennie a különböző műveletek során keletkező repülő törmelékek megállítására. A porvédő maszknak vagy légzőkészüléknek alkalmasnak kell lennie a művelet során keletkező részecskék szűrésére. A nagy intenzitású zajnak tartós kitétség halláskárosodást okozhat.

i. Tartsa a járólékeket biztonságos távolságban a munkaterülettől. A munkaterületre belépő személyeknek egyéni védőfelszerelést kell viselniük. A munkadarab vagy a törött tartozék darabjai elrepülhetnek, és a közvetlen munkaterületen kívül is sérülést okozhatnak.

j. Az elektromos szerszámot csak a szigetelt fogófelületeknél fogja meg, ha olyan műveletet végez, ahol a vágó tartozék érintkezhet rejtett vezetékkel vagy a saját vezetékével. Ha a vágó tartozék "feszültség alatt álló" vezetékkel érintkezik, az elektromos szerszám szabadon lévő fém részei "feszültség alatt" állhatnak, és áramütést okozhatnak a kezelőnek. Helyezze a kábelt a pörgő tartozéktól távolabb. Ha elveszíti az irányítást, a vezeték elvágódhat vagy beakadhat, és a kezét vagy karját behúzhatja a forgó tartozékba.

k. Soha ne tegye le az elektromos szerszámot, amíg a tartozék teljesen meg nem áll. A forgó tartozék megragadhatja a felületet és kihúzhatja az elektromos szerszámot az Ön irányítása alól.

l. Ne működtesse az elektromos szerszámot, miközben azt maga mellett hordja. A forgó tartozékkal való véletlen érintkezés beakadhat a ruházatába, és a tartozékot a testébe húzhatja.

m. Rendszeresen tisztítsa meg az elektromos szerszám szellőzőnyílásait. A motor ventilátora magába szívja a port a ház belsejébe, és a fémpor túlzott felhalmozódása elektromos veszélyeket okozhat.

n. Ne üzemeltesse az elektromos szerszámot gyúlékony anyagok közelében. A szikrák meggyújthatják ezeket az anyagokat.

o. Ne használjon olyan tartozékokat, amelyek folyékony hűtőfolyadékot igényelnek. Víz vagy más folyékony hűtőfolyadék használata áramütést vagy áramütést okozhat.

Visszarúgás és kapcsolódó figyelmeztetések

A visszarúgás egy hirtelen reakció egy beszorult vagy beakadt forgó kerékre, alátételre, kefére vagy bármely más tartozékra. A beszorulás vagy beakadás a forgó tartozék gyors megakadását okozza, ami viszont azt eredményezi, hogy a nem vezérelt elektromos szerszám a tartozék forgásával ellentétes irányba kényszerül a kötés helyén. Ha például egy csiszolókorongot a munkadarab megakaszt vagy beszorít, a korongnak a beszorítási pontba belépő éle beleáshatja magát az anyag felületébe, ami a korong kímászását vagy okozza. A kerék a csipési ponton a kerék mozgásának irányától függően a kezelő felé vagy a kezelőtől távolodva ugorhat. A csiszolókorongok ilyen körülmények között is eltörhetnek. A visszarúgás az elektromos szerszámok helytelen használatának és/vagy helytelen üzemeltetési eljárásoknak vagy körülményeknek az eredménye, és az alábbiakban megadott megfelelő óvintézkedések megtételével elkerülhető.

a) Tartsa szilárdan a szerszámot, és testét és karját úgy helyezze el, hogy ellen tudjon állni a visszarúgó erőnek. Mindig használja a segédfogantyút, ha van ilyen, a maximális ellenőrzéshez a visszarúgás vagy a nyomatreakció felett az indítás során. A megfelelő óvintézkedések betartása esetén a kezelő irányíthatja a nyomatreakciókat vagy a visszarúgási erőket.

b) Soha ne tegye a kezét a forgó tartozék közelébe. A tartozék visszarúghat a kezére.

c) Visszarúgás ne helyezkedjen el a testével azon a területen, ahol az elektromos szerszám mozogni fog. A visszarúgás a szerszámot a kerék mozgásával ellentétes irányba mozgatja a megakadás helyén.

d) A sarkok, éles szélek stb. megmunkálásakor különös óvatossággal járjon el. Kerülje a tartozék pattogását és beakadását. A sarkok, éles szélek vagy a pattogás hajlamos megakasztani a forgó tartozékot, és az irányítás elvesztését vagy visszarúgást okozhat.

e) Ne csatlakoztasson fűrészláncot fafaragó pengét vagy fogazott fűrészlapot. Az ilyen pengék gyakori visszarúgást és az irányíthatóság elvesztését okozzák.

A csiszolási műveletekre vonatkozó biztonsági figyelmeztetések

Ne használjon túlméretezett csiszolópapírt. A csiszolópapír kiválasztásakor kövesse a gyártók ajánlásait. A csiszolópadon túlnyúló nagyobb csiszolópapír szakadásveszélyt jelent, és a tárcsa megakadását, szakadását vagy visszarúgását okozhatja.

Telepítés

A cserealkatrészek, elektromos szerszám tartozékok javítása vagy beállítása előtt feltétlenül húzza ki a hálózati csatlakozót a.

Összeszerelési útmutató

a. A kicsomagolás állapota az alábbi képen látható:



b. Tartókar: (Helyezze a tartókart a műanyag bilincsbe, helyezze be és húzza meg a csavarokat a bal és a jobb oldali tartókarba is a hatlapos csavarkulccsal).

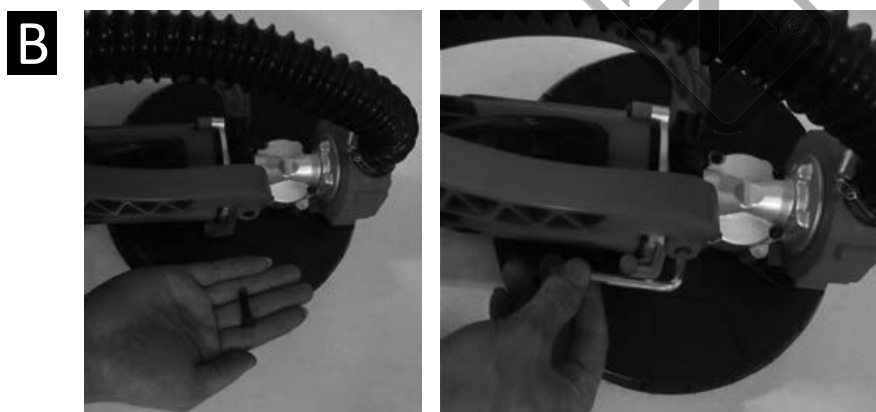

c. Teleszkópos cső felszerelése (helyezze be a teleszkópos csövet az első csőbe, állítsa be a megfelelő hosszúságra, forgassa be a rögzítőanyát az első műanyag csőbe, és rögzítse).



Csiszolópapír cseréje

Az új papír felszerelése előtt először meg kell tisztítani a szennyeződéseket a csiszolókorongról, például egy kefével. A csiszolófelület ragasztókorongja egy szőszréteggel rendelkezik, gyorsan és egyszerűen telepíthető pelyhesítő öntapadós csiszolópapír. A csiszolófelület csiszolópapírját a ragasztókorongba nyomja.

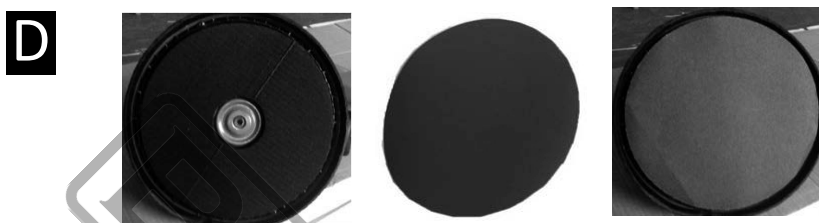

A csiszolótárcsa cseréje

A következőképpen használja a hatszögletű csőkulcsot a csiszolókorong eltávolításához.

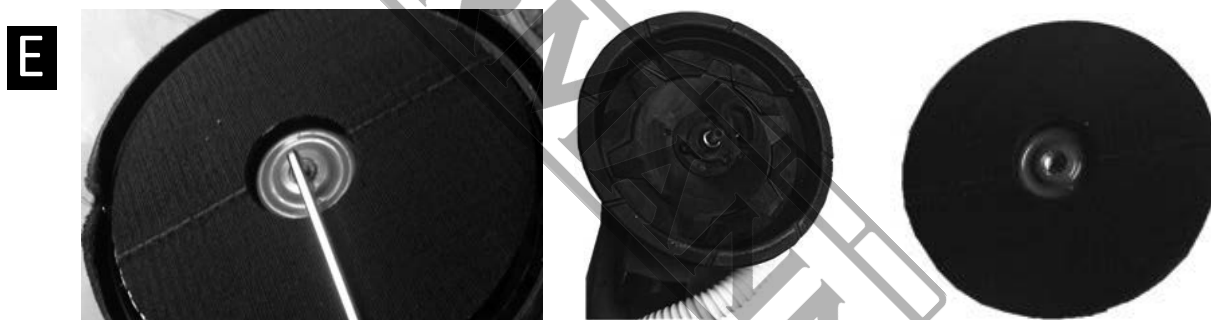

Csatlakozás a porgyűjtő zsákhoz

Annak érdekében, hogy megvédje a kezelőt a porszívás és a helyszíni tisztítási folyamat csökkentése érdekében, a munkafolyamat során kérjük, csatlakoztassa a gépet porzsákkal. Ahogy az ábrán látható, a szívócsővel van összekötve, a másik vége a porgyűjtő zsákhoz van csatlakoztatva.

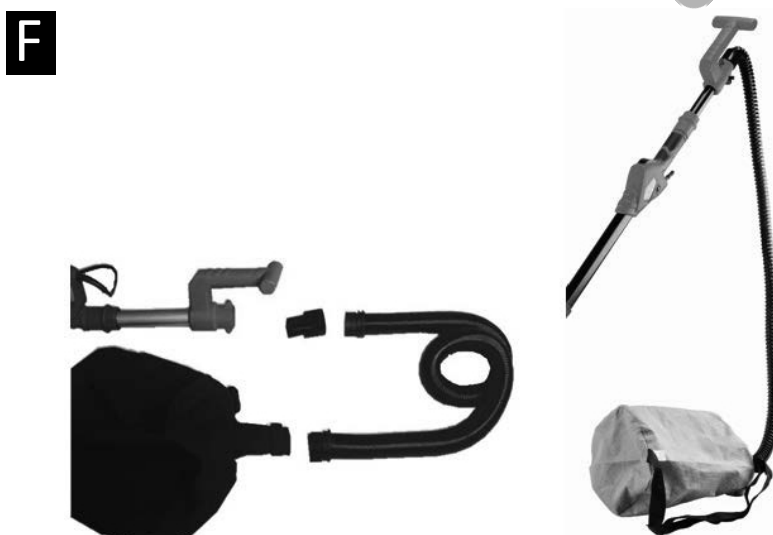

Csiszolókorong sebességszabályozás

A csiszolótárcsa forgási sebessége a különböző körülmények és csiszolási minőségi követelmények szerint állítható.

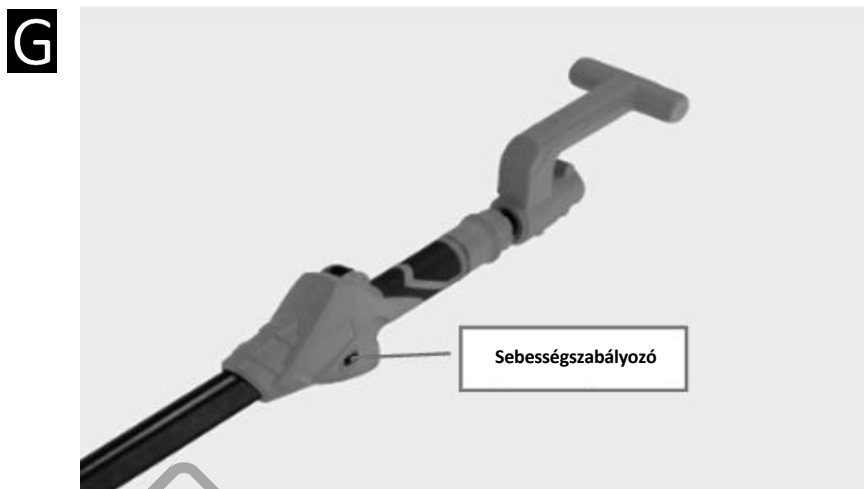

Teleszkópos cső

A különböző csiszolási pozíciók igényei szerint a gép hossza 1000-1850 mm között állítható. A rögzítőanyát az óramutató járásával ellentétes irányba forgatva lazítsa meg, húzza a csövet a kívánt hosszúságra, majd a rögzítőanyát az óramutató járásával megegyező irányba forgatva rögzítse (rögzítse) a csövet a kívánt pozícióban.



Karbantartás

Tartsa tisztán a szerszámokat, távolítsa el a törmeléket és a port. A szerszám megfelelő működése érdekében gyakran adjon hozzá kenőolajat és zsírt (reduktor, csapágyak). Mindig ellenőrizze a tápkábelt, a dugót, a kapcsolót, és győződjön meg arról, hogy jó állapotban vannak. Meghibásodás esetén forduljon hivatalos szervizközpontoz.

Szénkefe cseréje

A tartozékok közé tartozik egy eredeti szénkefe-készlet, ha a szénkefe elhasználódott, cserélje ki egy újat. Csavarhúzóval csavarja le a kefetakarót, vegye ki az eredeti szénkefét, helyezze az új szénkefét a kefetartóba, és csavarja vissza a kefetakarót.

J



Műszaki adatok	
Teljesítmény	750 W
Feszültség/frekvencia	240 V/50 Hz
Változtatható sebesség	1000-1850 min
Csiszolópapír átmérője	225 mm
Csiszolóanyag átmérője	210 mm
Állítható magasság (hosszabbító rúddal)	135-180 mm
Súly	5,0 kg
Egyéb jellemzők	LED-es világítás a csiszolóanyagán, puha markolat, automatikus porszívó rendszer, rugalmas csiszolófej, 0-120 fokos állíthatóság, összecukható: könnyen hordozható, nagy tartófogantyú, könnyen cserélhető szénkefe

* A gyártó fenntartja a jogot, hogy előzetes értesítés nélkül kisebb változtatásokat eszközöljön a termék kialakításában és műszaki specifikációiban, kivéve, ha ezek a változtatások jelentősen befolyásolják a termékek teljesítményét és biztonságát. A kézikönyv kezében tartott oldalakon leírt/illusztrált alkatrészek a gyártó termékcsaládjának más, hasonló tulajdonságokkal rendelkező modelljeit is érinthetik, és előfordulhat, hogy az Ön által most megvásárolt termék nem tartalmazza azokat.

* A termék biztonságának és megbízhatóságának, valamint a garancia érvényességének biztosítása érdekében minden javítási, ellenőrzési vagy csere munkát, beleértve a karbantartást és a speciális beállításokat is, kizárólag a gyártó hivatalos szervizének szakemberei végezhetnek.

* A terméket mindig a mellékelt felszereléssel használja. A termék nem mellékelt felszereléssel történő üzemeltetése meghibásodást, vagy akár súlyos sérülést vagy halált is okozhat. A gyártó és az importőr nem vállal felelősséget a nem megfelelő felszerelés használatából eredő sérülésekért és károkért.

Környezetvédelmi ártalmatlanítás

A szállítás során bekövetkező sérülések elkerülése érdekében a szerszámot erős csomagolásban kell szállítani. A csomagolás, valamint a készülék és tartozékai újrahasznosítható anyagokból készültek, és ennek megfelelően ártalmatlaníthatók. A szerszám műanyag alkatrészei anyaguknak megfelelően vannak jelölve, ami lehetővé teszi a környezetbarát és differenciált ártalmatlanítást a rendelkezésre álló gyűjtőhelyeken.



Csak az uniós országok esetében

Ne dobja ki az elektromos szerszámokat a háztartási együtt!

Az elektromos és elektronikus berendezések hulladékairól szóló 2002/96/EK európai irányelv és annak a nemzeti jogszabályokkal összhangban történő végrehajtása értelmében az élettartamuk végét elérő elektromos szerszámokat elkülönítve kell gyűjteni, és egy környezetbarát újrahasznosító létesítménybe kell visszavinni.

ΕΓΓΥΗΣΗ

EL

Τα ηλεκτρικά εργαλεία έχουν κατασκευαστεί με αυστηρά πρότυπα που έχει θέσει η εταιρεία και συνάδουν με τα ευρωπαϊκά πρότυπα ποιότητας. Για τα ηλεκτρικά εργαλεία της εταιρείας μας παρέχεται περίοδος εγγύησης 24 μηνών για ερασιτεχνική χρήση και 12 μηνών για επαγγελματική χρήση. Η ισχύς της εγγύησης ξεκινά από την ημερομηνία αγοράς του προϊόντος. Αποδεικτικό του δικαιώματος της εγγύησης αποτελεί το παραστατικό αγοράς του εργαλείου (απόδειξη λιανικής ή τιμολόγιο). Σε καμιά περίπτωση η εταιρεία δεν καλύπτει τη σχετική δαπάνη ανταλλακτικών και εργασιών εάν και εφόσον δε συνοδεύεται από αντίγραφο του παραστατικού αγοράς. Σε περίπτωση που η επισκευή πρέπει να γίνει στο service μας η δαπάνη μεταφοράς (από και προς) βαρύνει εξ' ολοκλήρου τον αποστολέα. Τα εργαλεία αποστέλλονται για την επισκευή τους στην εταιρεία ή σε εξουσιοδοτημένο συνεργείο με τον ενδεδειγμένο τρόπο και μέσο μεταφοράς.

ΕΞΑΙΡΕΣΕΙΣ ΚΑΙ ΠΕΡΙΟΡΙΣΜΟΙ ΤΗΣ ΕΓΓΥΗΣΗΣ:

- 1) Ανταλλακτικά που φθείρονται φυσιολογικά από τη χρήση τους (καρβουνάκια, καλώδιο, διακόπτες, τσοκ κ.λ.π).
- 2) Εργαλεία που έχουν υποστεί ζημίες από τη μη συμμόρφωση με τις οδηγίες του κατασκευαστή.
- 3) Εργαλεία με ελλιπή συντήρηση.
- 4) Χρήση μη ενδεδειγμένων λιπαντικών ή εξαρτημάτων.
- 5) Εργαλεία που έχουν δοθεί χωρίς επιβάρυνση.
- 6) Βλάβη που οφείλεται σε ηλεκτρική σύνδεση σε τάση διαφορετική από την αναγραφόμενη στην πινακίδα συσκευής.
- 7) Σύνδεση σε μη γειωμένο ρευματοδότη.
- 8) Μεταβολή της τάσης του ρεύματος.
- 9) Βλάβη που προκύπτει από τη χρήση αλμυρού νερού (π.χ πλαστικά, αντλίες).
- 10) Βλάβη ή κακή λειτουργία που έχει προκύψει από πλημμελή καθαρισμό του εργαλείου.
- 11) Επαφή του εργαλείου με χημικά, ή βλάβη από υγρασία, διάβρωση.
- 12) Εργαλεία που έχουν υποστεί τροποποιήσεις – αλλαγές ή έχουν ανοιχτεί από μη εξουσιοδοτημένο συνεργείο.
- 13) Σπασμένα μέρη/εξαρτήματα εξαιτίας μη ορθής χρήσης.
- 14) Εργαλεία που χρησιμοποιούνται για ενοικίαση.

Η εγγύηση καλύπτει αποκλειστικά τη δωρεάν αντικατάσταση του εξαρτήματος που έχει κατασκευαστικό ελάττωμα ή αστοχία υλικού. Σε περίπτωση έλλειψης ανταλλακτικού η εταιρεία διατηρεί το δικαίωμα αντικατάστασης του εργαλείου με άλλο αντίστοιχο μοντέλο. Μετά τη διεκπεραίωση εγγύησης δεν επιμηκύνεται ούτε ανανεώνεται ο χρόνος εγγύησης του εργαλείου. Αντικατάσταση ανταλλακτικού με χρέωση επισκευής, καλύπτεται από 1 χρόνο εγγύησης καλής λειτουργίας, με προϋπόθεση την τήρηση των όρων εγγύησης. Τα ανταλλακτικά ή τα εργαλεία τα οποία αντικαθίστανται παραμένουν στην κατοχή της εταιρείας μας. Άλλες απαιτήσεις, εκτός από αυτές που αναφέρονται σε αυτό το έντυπο εγγύησης επισκευής ή βλαβών ηλεκτρικών εργαλείων, δεν ισχύουν. Για την εγγύηση αυτή ισχύει το ελληνικό δίκαιο.

WARRANTY

EN

The power tools have been manufactured according to strict standards, set by our company, which are aligned with the respective European quality standards. The power tools of our company are provided with a warranty period of 24 months for non-professional use and 12 months for professional use. The warranty is valid from the date of purchase of the product. Proof of the warranty right is the purchase document of the tool (retail receipt or invoice). Under no circumstances shall the company cover the relevant cost of spare parts and respective required working hours unless a copy of the purchase document is presented. In case the repair has to be done by our service department the cost of transportation (to and from) is entirely borne by the sender (client). The tools must be sent for repair to the company or to an authorized workshop in the appropriate way and means of transport.

WARRANTY EXEMPTIONS AND RESTRICTIONS:

- 1) Spare parts that wear out naturally as a consequence of being used (brushes, cables, switches, chucks etc.).
- 2) Tools damaged as a result of non-compliance with the instructions of the manufacturer.
- 3) Tools poorly maintained.
- 4) Use of improper lubricants or accessories.
- 5) Tools given to third entities free of charge.
- 6) Damage due to an electrical connection at a voltage other than that indicated on the appliance plate.
- 7) Connection to a non-earthed power supply.
- 8) Change in current voltage.
- 9) Damage resulting from the use of salty water (e.g., washing machines, pumps).
- 10) Damage or malfunction resulting from improper cleaning procedure of the tool.
- 11) Contact of the tool with chemicals, or damage as a result of moisture or corrosion.
- 12) Tools that have been modified or opened by unauthorized personnel.
- 13) Broken parts/components as a result of inappropriate use.
- 14) Tools used for rent.

The warranty covers only the free of charge replacement of the component that presents a manufacturing defect or material failure. In case of lack of a specific spare part the company reserves the right to replace the tool with another corresponding model. After all warranty procedures have been concluded, the warranty period of the tool shall not be extended or renewed. Replacement of a spare part with repair charge is covered by a 1 year warranty of good operation, subject to compliance with the warranty terms. The spare parts or tools that are replaced remain in the possession of our company. Requirements, other than those mentioned in this warranty form, regarding power tools repair or damage thereof, do not apply. Greek law and relative regulations apply to this warranty.

GARANTIE

FR

Les outils électriques sont fabriqués selon des normes strictes, établies par notre société et se sont alignées sur les normes de qualité européennes respectives. Les outils électriques de notre société sont bénéficiés d'une garantie de 24 mois pour une utilisation non professionnelle et de 12 mois pour une utilisation professionnelle. La garantie est valable à partir de la date d'achat du produit. La preuve du droit à la garantie est le document d'achat de l'outil (ticket de caisse ou facture). En aucun cas, l'entreprise ne couvrira le coût des pièces de rechange et des heures de travail nécessaires si une copie du document d'achat n'est pas présentée. Si la réparation doit être effectuée par notre service après-vente, les frais de transport (aller- retour) sont entièrement à la charge de l'expéditeur (client). Les outils doivent être envoyés pour réparation à l'entreprise ou à un atelier agréé de la manière et avec le moyen de transport approprié.

EXEMPTIONS ET RESTRICTIONS DE GARANTIE:

- 1) Les pièces de rechange qui s'usent naturellement suite à leur utilisation (balaise, câbles, interrupteurs, mandrins etc.).
- 2) Les outils endommagés à la suite du non-respect des instructions du fabricant.
- 3) Outils mal entretenus.
- 4) Utilisation de lubrifiants ou d'accessoires inappropriés.
- 5) Outils donnés à des tiers à titre gratuit.
- 6) Dommages dus à un mauvais branchement électrique ou à une tension différente de celle indiquée sur la plaque de l'appareil.
- 7) Connexion à une alimentation électrique non reliée à la terre.
- 8) Fluctuation de la tension inacceptable.
- 9) Dommages résultant de l'utilisation d'eau salée (par exemple, machines à laver, pompes).
- 10) Dommages ou dysfonctionnement résultant d'une procédure de nettoyage inadéquate de l'appareil.
- 11) Contact de l'outil avec des produits chimiques, ou dommages résultant de l'humidité ou de la corrosion.
- 12) Les outils qui ont été modifiés ou ouverts par du personnel non autorisé.
- 13) Pièces/composants cassés à la suite d'une utilisation inappropriée.
- 14) Les outils utilisés à location.

La garantie couvre uniquement le remplacement gratuit du composant qui présente un défaut de fabrication ou une défaillance matérielle. En cas d'absence d'une pièce de rechange spécifique, l'entreprise se réserve le droit de remplacer l'outil par un autre modèle correspondant. Après la conclusion de toutes les procédures de garantie, la période de garantie de l'outil ne sera pas prolongée ou renouvelée. Le remplacement d'une pièce de rechange, ainsi que les frais de réparation, sont couverts par une garantie de bon fonctionnement d'un an, sous réserve du respect des conditions de garantie. Les pièces de rechange ou les outils remplacés restent en possession de notre société. Les exigences, autres que celles mentionnées dans ce formulaire de garantie, concernant la réparation des outils électriques ou leur endommagement, ne sont pas applicables. La loi grecque et ses règlements s'appliquent à cette garantie.

GARANZIA

IT

Gli elettrodomestici sono stati fabbricati secondo gli standard rigorosi, stabiliti dalla nostra azienda, che sono allineati con i rispettivi standard di qualità europei. Gli elettrodomestici della nostra azienda sono forniti con un periodo di garanzia di 24 mesi per uso non professionale e di 12 mesi per uso professionale. La garanzia è valida dalla data di acquisto del prodotto. La prova del diritto di garanzia è il documento di acquisto dell'utensile (scontrino o fattura). In nessun caso l'azienda coprirà il relativo costo dei pezzi di ricambio e delle rispettive ore di lavoro necessarie se non viene presentata una copia del documento di acquisto. Nel caso in cui la riparazione debba essere effettuata dal nostro servizio di assistenza, il costo del trasporto (da e per) è interamente a carico del mittente (cliente). Gli utensili devono essere inviati per la riparazione all'azienda o ad un'officina autorizzata nel modo e nel mezzo di trasporto appropriato.

ECCEZIONI E LIMITAZIONI ALLA GARANZIA:

- 1) Pezzi di ricambio che si deteriorano naturalmente con l'uso (pezzi di consumo).
- 2) Utensili danneggiati dal mancato rispetto delle istruzioni del produttore.
- 3) Strumenti con manutenzione insufficiente.
- 4) Uso di lubrificanti o parti inappropriate.
- 5) Strumenti dati gratuitamente.
- 6) Guasto dovuto a un collegamento dell'aria compressa a una pressione diversa da quella indicata sulla targhetta dei dati tecnici.
- 7) Danni derivanti dall'uso di aria compressa impura e non filtrata.
- 8) Danni o malfunzionamenti derivanti da una pulizia inadeguata dell'utensile.
- 9) Contatto dell'utensile con prodotti chimici, o danni da umidità, corrosione.
- 10) Strumenti che hanno subito modifiche - cambiamenti o sono stati aperti da un'officina non autorizzata.
- 11) Strumenti utilizzati per il noleggio.
- 12) Strumenti che sono stati modificati o aperti da personale non autorizzato.
- 13) Rottura di parti/componenti a causa di un uso improprio.
- 14) Strumenti utilizzati per il noleggio.

La garanzia copre solo la sostituzione gratuita del componente che presenta un difetto di fabbricazione o di materiale. In caso di mancanza di un pezzo di ricambio specifico, l'azienda si riserva il diritto di sostituire l'utensile con un altro modello corrispondente. Una volta concluse tutte le procedure di garanzia, il periodo di garanzia dell'utensile non potrà essere esteso o rinnovato. La sostituzione di un pezzo di ricambio, insieme al costo della riparazione, è coperta da una garanzia di buon funzionamento di 1 anno, a condizione che vengano rispettati i termini della garanzia. I pezzi di ricambio o gli utensili che vengono sostituiti rimangono in possesso della nostra azienda. I requisiti, diversi da quelli menzionati in questo modulo di garanzia, riguardanti la riparazione di utensili elettrici o il loro danneggiamento, non si applicano. La legge greca e i relativi regolamenti si applicano a questa garanzia.

GARANCIA

AL

Mjetet e energjisë janë prodhuar sipas standardeve strikte, të vendosura nga kompania jonë, të cilat janë në përputhje me standardet respektive evropiane të cilësisë. Mjetet e energjisë të kompanisë sonë janë siguruar me një periudhë garancie prej 24 muaj për përdorim jo profesional dhe 12 muaj për përdorim profesional. Garancia është e vlefshme nga data e blerjes së produktit. Prova e së drejtës së garancisë është dokumenti i blerjes së mjetit (faturë ose faturë me pakicë). Në asnjë rrethanë ndërmarrja nuk mbulon koston përkatëse të pjesëve të këmbimit dhe orarin përkatës të kërkuar të punës, përveç kur është paraqitur një kopje e dokumentit të blerjes. Në rast se riparimi duhet të bëhet nga departamenti ynë i shërbimit kostoja e transportit (për dhe nga) është tërësisht e mbajtur nga dërguesi (klienti). Mjetet duhet të dërgohen për riparim në ndërmarrje ose në një punishtë të autorizuar në mënyrën dhe mjetet e duhura të transportit.

PËRJASHTIMET DHE KUFIZIMET E GARANCISË:

- 1) Pjesët rezervë që përdoren në mënyrë natyrale si pasojë e përdorur (furçat, kabllot, ndërruesit, mbytyjet etj.).
- 2) Veglat e dëmtuara si rezultat i mosrespektimit të udhëzimeve të prodhuesit.
- 3) Mjetet e mbajtura keq.
- 4) Përdorimi i lubrifikantëve ose aksesoreve të papërshtatshëm.
- 5) Mjetet që u jepen enteve të treta pa pagesë.
- 6) Dëmtimi për shkak të një lidhje elektrike në një tension tjetër nga ai i treguar në plakën e pajisjes.
- 7) Lidhja me furnizimin me energji jo tokësore.
- 8) Ndryshimi i tensionit aktual.
- 9) Dëmtimi që vijnë si pasojë e përdorimit të ujit të kripur (p.sh., lavatrice, pompa).
- 10) Dëmtimi ose mosfunksionimi që rezultojn nga procedura e papërshtatshme e pastrimit të mjetit.
- 11) Kontakti i mjetit me kimikate, ose dëmtimi si pasojë e lagështisë ose korrozionit.
- 12) Mjete që janë modifikuar ose hapur nga personel i paautorizuar.
- 13) Pjesë/përbërës të thyer si rezultat i përdorimit të papërshtatshëm.
- 14) Veglat e përdorura për qira.

Garancia mbulon vetëm zëvendësimin pa pagesë të komponentit që paraqet një defekt prodhues ose dështim material. Në rast të mungesës së një pjesë rezervë specifike kompania rezervon të drejtën për të zëvendësuar mjetin me një model tjetër përkatës. Pasi të jenë përfunduar të gjitha procedurat e garancisë, periudha e garancisë së mjetit nuk do të zgjatet ose të rinovohet. Zëvendësimi i një pjesë rezervë, së bashku me ngarkesën e riparimit, mbulohet nga një garanci veprimi e mirë 1 vit, subjekt i përputhjes me kushtet e garancisë. Pjesët e këmbimit ose mjetet që zëvendësohen mbeten në zotërim të kompanisë sonë. Kërkesat, përveç atyre të përmendura në këtë formë garancie, në lidhje me riparimin ose dëmtimin e mjeteve të energjisë elektrike, nuk zbatohen. Ligji grek dhe rregullat relative zbatohen për këtë garancia.

GARANCIA

SLO

Električna orodja so bila izdelana v skladu s strogiimi standardi našega podjetja, ki so usklajeni z ustreznimi evropskimi standardi kakovosti. Za električna orodja našega podjetja velja 24-mesečna garancija za neprofesionalno uporabo in 12-mesečna garancija za profesionalno uporabo. Garancija velja od datuma nakupa izdelka. Dokazilo o pravici do garancije je dokument o nakupu orodja (maloprodajni račun ali račun). Podjetje v nobenem primeru ne krije ustreznih stroškov nadomestnih delov in ustreznih zahtevanih delovnih ur, če ni predložena kopija nakupnega dokumenta. Če mora popravilo opraviti naš servisni oddelek, stroške prevoza (do in nazaj) v celoti krije pošiljatelj (stranka). Orodje je treba poslati v popravilo podjetju ali pooblaščenim delavnicam na ustrezen način in z ustreznim prevoznim sredstvom.

GARANCIJSKE IZJEME IN OMEJITVE:

- 1) Rezervni deli, ki se naravno obrabijo zaradi uporabe (ščetke, kabli, stikala, vpenjalne glave itd.).
- 2) Orodja, ki so se poškodovala zaradi neupoštevanja navodil proizvajalca.
- 3) Orodja, ki so slabo vzdrževana.
- 4) Uporaba neustreznih maziv ali pripomočkov.
- 5) Orodja, ki so bila brezplačno dana tretjim osebam.
- 6) Poškodbe zaradi električnega priključka pri napetosti, ki ni navedena na ploščici naprave.
- 7) Priključitev na neozemljeno električno omrežje.
- 8) Sprememba trenutne napetosti.
- 9) Poškodbe zaradi uporabe slane vode (npr. pralni stroji, črpalke).
- 10) Poškodba ali okvara, ki je posledica nepravilnega postopka čiščenja orodja.
- 11) Stik orodja s kemikalijami ali poškodbe zaradi vlage ali korozije.
- 12) Orodje, ki ga je spremenilo ali odprlo nepooblaščen oseba.
- 13) Pokvarjeni deli/komponente zaradi neustrezne uporabe.
- 14) Orodja, ki se uporabljajo za najem.

Garancija zajema le brezplačno zamenjavo sestavnega dela, pri katerem se pokaže proizvodna napaka ali okvara materiala. V primeru pomanjkanja določenega rezervnega dela si podjetje pridržuje pravico, da orodje zamenja z drugim ustreznim modelom. Po zaključku vseh garancijskih postopkov se garancijski rok orodja ne podaljša ali obnovi. Za zamenjavo nadomestnega dela z nadomestilom za popravilo velja enoletna garancija za dobro delovanje, če so izpolnjeni garancijski pogoji. Zamenjani nadomestni deli ali orodje ostanejo v lasti našega podjetja. Zahteve, ki niso navedene v tem garancijskem obrazcu, v zvezi s popravilom električnih orodij ali njihovih poškodb, ne veljajo. Za to garancijo velja grška zakonodaja in sorodni predpisi.

GARANCIJE

SR

Električni alati su proizvedeni prema strogim standardima koje je postavila naša kompanija a koji su usklađeni sa odgovarajućim evropskim standardima kvaliteta. Električni alati naše kompanije imaju garantni rok od 24 meseca za neprofesionalnu upotrebu i 12 meseci za profesionalnu upotrebu. Garancija važi od dana kupovine proizvoda. Dokaz za pravo na garanciju je dokument o kupovini električnog alata (maloprodajni račun ili faktura). Ni pod kojim okolnostima kompanija neće pokriti relevantne troškove rezervnih delova i potrebno odgovarajuće radno vreme ako se ne predoči kopija dokumenta o kupovini. U slučaju da popravku treba da uradi naš servis, troškove transporta (do i od) u potpunosti snosi pošiljalac (klijent). Električni alati za popravku se šalju u firmu gde su kupljeni ili u ovlašćeni servis i to tako da budu prikladno upakovani za transport.

IZUZEĆA I OGRANIČENJA GARANCIJE:

- 1) Rezervni delovi koji se prirodno troše kao posledica korišćenja (četkice, kablovi, prekidači, stezne glave itd).
- 2) Alati oštećeni kao posledica nepoštovanja uputstva proizvođača.
- 3) Alati su loše održavani.
- 4) Potreba neodgovarajućih maziva ili pribora.
- 5) Alati su dati trećim licima besplatno.
- 6) Oštećenje usled električnog priključka na napon koji nije naznačen na pločici uređaja.
- 7) Povezivanje na neuzemljeno napajanje.
- 8) Promena napona struje.
- 9) Oštećenja nastala upotrebom slane vode (npr. mašine za pranje veša, pumpe).
- 10) Oštećenje ili kvar nastao kao posledica nepravilne procedure čišćenja alata.
- 11) Kontakt alata sa hemikalijama ili oštećenje usled vlage ili korozije.
- 12) Alati koje je modifikovalo ili otvorilo neovlašćeno osoblje.
- 13) Polomljeni delovi/komponente kao rezultat neodgovarajuće upotrebe.
- 14) Alati koji se koriste za iznajmljivanje.

Garancija pokriva samo besplatnu zamenu komponente koja ima fabričku grešku ili materijalne nedostatke. U slučaju nedostatka rezervnog dela, kompanija zadržava pravo zamene električnog alata drugim odgovarajućim modelom. Nakon isteka garantnog roka, garantni rok električnog alata se ne produžava niti obnavlja. Rezervni delovi ili Električni alati koji su zamenjeni ostaju u posedu naše kompanije. Zamena rezervnog dela, zajedno sa naplatom popravke, pokrivena je garancijom za 1 godinu dobrog rada, koja podleže poštovanju uslova garancije. Zahtevi, osim onih navedenih u ovom obrascu garancije, u vezi sa popravkom električnog alata ili njegovim oštećenjem ne važe. Na ovu garanciju se primenjuju grčki zakoni i odgovarajući propisi.

ZÁRUKA

SK

Elektrické náradie bolo vyrobené podľa prísnych noriem stanovených našou spoločnosťou, ktoré sú v súlade s príslušnými európskymi normami kvality. Na elektrické náradie našej spoločnosti poskytujeme záruku 24 mesiacov na neprofesionálne použitie a 12 mesiacov na profesionálne použitie. Záruka platí od dátumu zakúpenia výrobku. Dokladom o nároku na záruku je doklad o kúpe náradia (maloobchodný doklad alebo faktúra). Spoločnosť v žiadnom prípade neuhradí príslušné náklady na náhradné diely a príslušné požadované pracovné hodiny, ak nie je predložená kópia dokladu o kúpe. V prípade, že opravu musí vykonať naše servisné oddelenie, náklady na dopravu (tam a späť) znáša v plnej miere odosielateľ (zákazník). Náradie musí byť zaslané na opravu do spoločnosti alebo do autorizovaného servisu vhodným spôsobom a dopravným prostriedkom.

VÝNIMKY A OBMEDZENIA TÝKAJÚCE SA ZÁRUKY:

- 1) Náhradné diely, ktoré sa prirodzene opotrebovávajú v dôsledku používania (kefky, káble, spináče, skľučovadlá atď.).
- 2) Náradie poškodené v dôsledku nedodržania pokynov výrobcu.
- 3) Náradie nedostatočne udržiavané.
- 4) Používanie nevhodných mazív alebo príslušenstva.
- 5) Náradie poskytnuté tretím subjektom bezplatne.
- 6) Poškodenie v dôsledku elektrického pripojenia na iné napätie, ako je uvedené na štítku spotrebiča.
- 7) Pripojenie k neuzemnenému zdroju napájania.
- 8) Zmena aktuálneho napätia.
- 9) Poškodenie v dôsledku používania slanej vody (napr. práčky, čerpadlá).
- 10) Poškodenie alebo porucha vyplývajúca z nesprávneho postupu čistenia nástroja.
- 11) Kontakt nástroja s chemikáliami alebo poškodenie v dôsledku vlhkosti alebo korózie.
- 12) Nástroje, ktoré boli upravené alebo otvorené neoprávneným personálom.
- 13) Poškodené diely/komponenty v dôsledku nevhodného používania.
- 14) Náradie používané na prenájom.

Záruka sa vzťahuje len na bezplatnú výmenu súčiastky, ktorá vykazuje výrobnú vadu alebo poruchu materiálu. V prípade nedostatku konkrétneho náhradného dielu si spoločnosť vyhradzuje právo vymeniť náradie za iný zodpovedajúci model. Po ukončení všetkých záručných postupov sa záručná doba náradia nepredlžuje ani neobnovuje. Na výmenu náhradného dielu s poplatkom za opravu sa vzťahuje 1-ročná záruka na dobrú prevádzku pri dodržaní záručných podmienok. Vymenené náhradné diely alebo náradie zostávajú vo vlastníctve našej spoločnosti. Iné požiadavky, ako sú uvedené v tomto záručnom formulári, týkajúce sa opravy elektrického náradia alebo jeho poškodenia, sa neuplatňujú. Na túto záruku sa vzťahujú grécke zákony a príslušné predpisy.

ГАРАНЦИЯ

BG

Електроинструментите са произведени в съответствие със строги стандарти, установени от нашата компания, които са в съответствие със съответните европейски стандарти за качество. Електроинструментите на нашата компания се предоставят с гаранционен срок от 24 месеца за непрофесионална употреба и 12 месеца за професионална употреба. Гаранцията е валидна от датата на закупуване на продукта. Доказателство за правото на гаранция е документът за закупуване на инструмента (касова бележка от магазин или фактура). В никакъв случай компанията не покрива съответните разходи за резервни части и съответните необходими работни часове, ако не бъде представено копие от документа за покупка. В случай че ремонтът трябва да бъде извършен от нашия сервизен отдел, разходите за транспорт (до и от) се поемат изцяло от изпращача (клиента). Инструментите трябва да бъдат изпратени за ремонт в компанията или в оторизиран сервиз по подходящ начин и с подходящо транспортно средство.

ОСВОБОЖДАВАНЕ ОТ ГАРАНЦИЯ И ОГРАНИЧЕНИЯ:

- 1) Резервни части, които се изнасят по естествен начин вследствие на използването им (четки, кабели, ключове, патронници и др.).
- 2) Инструменти, повредени в резултат на неспазване на инструкциите на производителя.
- 3) Инструменти, които са лошо поддържани.
- 4) Използване на неподходящи смазочни материали или принадлежности.
- 5) Инструменти, предоставени безплатно на трети лица.
- 6) Повреди вследствие на електрическа връзка с напрежение, различно от посоченото на табелката на уреда.
- 7) Свързване към незаземено електрозахранване.
- 8) Промяна в напрежението на тока.
- 9) Повреда в резултат на използването на солена вода (напр. перални машини, помпи).
- 10) Повреда или неизправност в резултат на неправилна процедура за почистване на инструмента.
- 11) Контакт на инструмента с химикали или повреда в резултат на влага или корозия.
- 12) Инструменти, които са били модифицирани или отворени от неупълномощен персонал.
- 13) Счупени части/компоненти в резултат на неподходяща употреба.
- 14) Инструменти, използвани под наем.

Гаранцията покрива само безплатната подмяна на компонента, който представя производствен дефект или повреда на материала. В случай на липса на конкретна резервна част компанията си запазва правото да замени инструмента с друг съответен модел. След приключване на всички гаранционни процедури гаранционният срок на инструмента не се удължава или подновява. Замяната на резервна част с такса за ремонт се покрива от 1-годишна гаранция за добра експлоатация, при спазване на гаранционните условия. Заменените резервни части или инструменти остават във владение на нашата компания. Изисквания, различни от посочените в този гаранционен формуляр, относно ремонта на електроинструменти или повредите по тях, не се прилагат. Гръцкото законодателство и съответните разпоредби се прилагат към тази гаранция.

GAȚANȚIE

RO

Uneltele electrice au fost fabricate în conformitate cu standarde stricte, stabilite de compania noastră, care sunt aliniate la standardele de calitate europene respective. Uneltele electrice ale companiei noastre sunt prevăzute cu o perioadă de garanție de 24 de luni pentru utilizare neprofesională și 12 luni pentru utilizare profesională. Garanția este valabilă de la data achiziționării produsului. Dovada dreptului de garanție este documentul de achiziție a sculei (bon de casă sau factură). În niciun caz societatea nu va acoperi costurile relevante ale pieselor de schimb și ale orelor de lucru necesare respective dacă nu este prezentată o copie a documentului de achiziție. În cazul în care reparația trebuie efectuată de către departamentul nostru de service, costul transportului (dus-întors) este suportat în întregime de către expeditor (client). Unelte trebuie trimise pentru reparații la companie sau la un atelier autorizat în mod și cu mijloace de transport adecvate.

SCUTIRI ȘI RESTRICȚII DE GAȚANȚIE:

- 1) Piesele de schimb care se uzează în mod natural ca urmare a utilizării (perii, cabluri, întrerupătoare, mandrine etc.).
- 2) Unelte deteriorate ca urmare a nerespectării instrucțiunilor producătorului.
- 3) Unelte prost întreținute.
- 4) Utilizarea de lubrifianti sau accesorii necorespunzătoare.
- 5) Unelte oferite gratuit unor terțe entități.
- 6) Deteriorări datorate unei conexiuni electrice la o altă tensiune decât cea indicată pe plăcuța aparatului.
- 7) Conectarea la o sursă de alimentare electrică nelegată la pământ.
- 8) Schimbarea tensiunii de curent.
- 9) Deteriorări rezultate din utilizarea apei sărate (de exemplu, mașini de spălat, pompe).
- 10) Deteriorări sau defecțiuni rezultate în urma unei proceduri de curățare necorespunzătoare a aparatului.
- 11) Contactul sculei cu substanțe chimice sau deteriorări ca urmare a umidității sau coroziei.
- 12) Unelte care au fost modificate sau deschise de către personal neautorizat.
- 13) Piese/componente rupte ca urmare a unei utilizări necorespunzătoare.
- 14) Unelte utilizate pentru închiriere.

Garanția acoperă numai înlocuirea gratuită a componentei care prezintă un defect de fabricație sau o defecțiune materială. În cazul lipsei unei piese de schimb specifice, societatea își rezervă dreptul de a înlocui scula cu un alt model corespunzător. După încheierea tuturor procedurilor de garanție, perioada de garanție a sculei nu se prelungește sau se reînnoiește. Înlocuirea unei piese de schimb cu taxă de reparație este acoperită de o garanție de 1 an de bună funcționare, sub rezerva respectării condițiilor de garanție. Piesele de schimb sau sculele înlocuite rămân în posesia societății noastre. Nu se aplică cerințe, altele decât cele menționate în acest formular de garanție, privind repararea sculelor electrice sau deteriorarea acestora. Legea greacă și reglementările aferente se aplică acestei garanții.

ГАРАНЦИЈА

NMK

Електрични алатки се произведени според строги стандарти, поставени од нашата компанија, кои се усогласени со соодветните европски стандарти за квалитет. Електрични алатки на нашата компанија се обезбедени со гаранција од 24 месеци за непрофесионална употреба и 12 месеци за професионална употреба. Гаранцијата важи од датумот на купување на производот. Доказ за гаранциското право е документот за купување на алатката (малопродажна потврда или фактура). Под никакви околности компанијата нема да ги покрие соодветните трошоци за резервни делови и соодветно потребно работно време, освен ако не се претстави копија од документот за купување. Во случај поправката да мора да биде направена од нашиот сервизен оддел трошоците за превоз (до и од) е целосно задолжена од испраќачот (клиентот). Алатките мора да бидат испратени за поправка на компанијата или на овластена работилница на соодветен начин и транспортни средства.

ОСЛОБОДУВАЊА И ОГРАНИЧУВАЊА НА ГАРАНЦИЈАТА:

- 1) Резервни делови кои се носат природно како последица на користење (четки, кабли, прекинувачи, футери итн.).
- 2) Алатки оштетени како резултат на непочитување на инструкциите на производителот.
- 3) Алатките слабо се одржуваат.
- 4) Употреба на неправилно лубриканти или додатоци.
- 5) Алатки дадени на трети ентитети бесплатно.
- 6) Оштетување поради електрично поврзување на напон поинаку од оној што е наведен на плочата на апаратот.
- 7) Поврзување со неземан напој.
- 8) Промена на напонот на струјата.
- 9) Оштетување како резултат на употребата на солена вода (на пример, машини за перење, пумпи).
- 10) Оштетување или нефункционирање како резултат на неправилно чистење на алатката.
- 11) Контакт на алатката со хемикали, или оштетување како резултат на влага или корозија.
- 12) Алатки кои биле модифицирани или отворени од страна на неовластениот персонал.
- 13) Скршени делови/компоненти како резултат на несоодветна употреба.
- 14) Алатки кои се користат за изнајмување.

Гаранцијата покрива само бесплатна замена на компонентата која претставува производствен дефект или материјален неуспех. Во случај на недостаток на одреден резервен дел, компанијата го задржува правото да ја замени алатката со друг соодветен модел. По завршувањето на сите процедури за гаранција, гарантниот период на алатката не се продолжува или обновува. Замената на резервниот дел со наплата за поправка е покриена со 1 година гаранција за добро работење, под услов да се усогласат условите за гаранција. Резервните делови или алатки кои се заменети остануваат во сопственост на нашата компанија. Барањата, освен оние споменати во оваа гаранција, во врска со поправката или оштетувањето на електрични алатки, не важат. Грчкото право и релативните регулативи важат за оваа гаранција.

GARANCIÁ

HUN

Az elektromos szerszámok gyártása a vállalatunk által meghatározott szigorú szabványok szerint történik, amelyek összhangban vannak a vonatkozó európai minőségi szabványokkal. Cégünk elektromos szerszámaira nem professzionális használat esetén 24 hónap, professzionális használat esetén 12 hónap garanciát vállalunk. A garancia a termék megvásárlásának napjától érvényes. A jótállási jog igazolása a szerszám vásárlását igazoló dokumentum (kiskereskedelmi blokk vagy számla). A vállalat semmilyen körülmények között nem fedezi a pótalkatrészek és a megfelelő szükséges munkaórák vonatkozó költségeit, ha nem mutatják be a vásárlási dokumentum másolatát. Amennyiben a javítást szervizünknek kell elvégeznie, a szállítás (oda- és visszaszállítás) költségei teljes egészében a feladót (ügyfelet) terhelik. A szerszámokat javításra a megfelelő módon és szállítóeszközzel kell elküldeni a vállalatához vagy egy erre felhatalmazott műhelybe.

GARANCIÁLIS MENTESSÉGEK ÉS KORLÁTOZÁSOK:

- 1) A használat következtében természetes módon elhasználódó pótalkatrészek (kefék, kábelek, kapcsolók, tokmányok stb.).
- 2) A gyártó utasításainak be nem tartása következtében sérült szerszámok.
- 3) Rosszul karbantartott szerszámok.
- 4) Nem megfelelő kenőanyagok vagy tartozékok használata.
- 5) Harmadik személyeknek ingyenesen átadott szerszámok.
- 6) A készüléktáblán feltüntetettől eltérő feszültségű elektromos csatlakozásból eredő károk.
- 7) Nem földelt áramforráshoz való csatlakoztatás.
- 8) Az áram feszültségének megváltozása.
- 9) Sós víz használatából eredő károk (pl. mosógépek, szivattyúk).
- 10) A készülék nem megfelelő tisztítási eljárásából eredő károsodás vagy meghibásodás.
- 11) A szerszám vegyi anyagokkal való érintkezése, vagy nedvességből vagy korrózióból eredő károsodás.
- 12) Olyan szerszámok, amelyeket illetéktelen személyek módosítottak vagy nyitottak fel.
- 13) A nem rendeltetésszerű használat következtében eltört alkatrészek/komponensek.
- 14) Bérbeadásra használt szerszámok.

A garancia csak a gyártási hibát vagy anyaghibát mutató alkatrészt ingyenes cseréjére terjed ki. Egy adott pótalkatrész hiánya esetén a vállalat fenntartja a jogot, hogy a szerszámot egy másik megfelelő modellre cserélje. Az összes garanciális eljárás lezárását követően a szerszám garanciális ideje nem hosszabbítható meg és nem újítható meg. A javítási díjjal terhelt pótalkatrészek cseréjére 1 év jótállás vonatkozik, a jótállási feltételek betartása mellett. A kicserélt pótalkatrészek vagy szerszámok cégünk tulajdonában maradnak. Az elektromos szerszámok javítására vagy sérülésére vonatkozó, a jelen jótállási nyilatkozatban említetteltől eltérő követelmények nem érvényesek. A jelen jótállásra a görög törvények és a vonatkozó előírások vonatkoznak.

GARANZIJA**MLT**

L-ghodod tal-enerġija ġew manifatturati skont standards stretti, stabbiliti mill-kumpanija tagħna, li huma allinjati mal-istandards ta' kwalità Ewropej rispettivi. L-ghodod tal-enerġija tal-kumpanija tagħna huma pprovduti b'perjodu ta' 'garanzija ta' 24 xahar għal użu mhux professjonali u 12-il xahar għal użu professjonali. Il-garanzija hija valida mid-data tax-xiri tal-prodott. Prova tad-dritt tal-garanzija hija d-dokument tax-xiri tal-ghodda (irċevuta jew fattura bl-innut). Taht l-ebda ċirkostanza l-kumpanija m'għandha tkopri l-ispiża rilevanti tal-ispare parts u s-siġġat tax-xogħol rispettivi meħtieġa sakemm ma tiġix ipprezentata kopja tad-dokument tax-xiri. F'każ li t-tiswija trid issir mid-dipartiment tas-servizz tagħna, l-ispiża tat-trasport (lejn u minn) tiġhallas kollha kemm hi mill-mittent (klijent). L-ghodda għandha tintbagħat għat-tiswija lill-kumpanija jew lill-hanut tax-xogħol awtorizzat bil-mod u l-mezzi tat-trasport xierqa.

EŻENZJONIJET U RESTRIZZJONIJET TA' GARANZIJA:

- 1) Spare parts li jilbsu b'mod naturali bħala konsegwenza tal-użu (xkupilji, kejbils, swiċċijiet, ċokkijiet eċċ.).
- 2) Ghodod bil-ħsara bħala riżultat ta' nuqqas ta' konformità mal-istruzzjonijiet tal-manifattur.
- 3) Ghodod miżmuma hażin.
- 4) Użu ta' lubrikanti jew aċċessorji mhux xierqa.
- 5) Ghodod mogħtija lil entitajiet terzi mingħajr ħlas.
- 6) Danni dovuti għal konnessjoni elettrika b'vultaġġ differenti minn dak indikat fuq il-panja tal-apparat.
- 7) Konnessjoni ma' provvista ta' enerġija mhux ertjata.
- 8) Bidla fil-vultaġġ kurrenti.
- 9) Ħsara li tirriżulta mill-użu ta' ilma melaħ (eż., magni tal-ħasil tal-hwejjeġ, pompi).
- 10) Ħsara jew ħsara li tirriżulta minn proċedura ta' tindif mhux xierqa tal-ghodda.
- 11) Kuntatt ta' l-ghodda ma' kimiċi, jew ħsara bħala riżultat ta' umdiċa jew korrużjoni.
- 12) Ghodod li ġew modifikati jew miftuħa minn persunal mhux awtorizzati.
- 13) Partijiet/komponenti miksura bħala riżultat ta' użu mhux xieraq.
- 14) Ghodod użati għall-kera.

Il-garanzija tkopri biss is-sostituzzjoni mingħajr ħlas tal-komponent li jipprezenta difett fil-manifattura jew ħsara materjali. F'każ ta' nuqqas ta' spare part speċifika, il-kumpanija tirriżerva d-dritt li tissostitwixxi l-ghodda b'modell korrispondenti ieħor. Wara li jkun ġew konkluzi l-proċeduri kollha ta' garanzija, il-perjodu ta' garanzija tal-ghodda ma għandux jiġi estżi jew imgedded. Is-sostituzzjoni ta' spare part bil-ħlas tat-tiswija hija koperta minn garanzija ta' sena ta' operazzjoni tajba, soġġett għall-konformità mat-termini tal-garanzija. L-ispare parts jew ghodod li jiġu sostitwiti jibqgħu fil-pussess tal-kumpanija tagħna. Rekwiziti, minbarra dawk imsemmija f'din il-formola ta' garanzija, rigward it-tiswija ta' ghodod tal-enerġija jew ħsara tagħhom, ma japplikawx. Il-liġi Griega u r-regolamenti relattivi japplikaw għal din il-garanzija.

GARANTÍA**ES**

Las herramientas eléctricas han sido fabricadas de acuerdo con estrictas normas, establecidas por nuestra empresa, que están alineadas con las respectivas normas de calidad europeas. Las herramientas eléctricas de nuestra empresa tienen un período de garantía de 24 meses para uso no profesional y de 12 meses para uso profesional. La garantía es válida a partir de la fecha de compra del producto. La prueba del derecho de garantía es el documento de compra de la herramienta (ticket de compra o factura). La empresa no se hará cargo en ningún caso del coste de las piezas de recambio y de las respectivas horas de trabajo necesarias si no se presenta una copia del documento de compra. En caso de que la reparación tenga que ser realizada por nuestro departamento de servicio, el coste del transporte (ida y vuelta) correrá íntegramente a cargo del remitente (cliente). Las herramientas deberán ser enviadas para su reparación a la empresa o a un taller autorizado en la forma y medio de transporte adecuados.

EXENCIONES Y RESTRICCIONES DE LA GARANTÍA:

- 1) Piezas de recambio que se desgasten de forma natural como consecuencia de su uso (escobillas, cables, interruptores, mandriles, etc.).
- 2) Herramientas dañadas como consecuencia del incumplimiento de las instrucciones del fabricante.
- 3) Herramientas mal mantenidas.
- 4) Utilización de lubricantes o accesorios inadecuados.
- 5) Herramientas cedidas gratuitamente a terceros.
- 6) Daños debidos a una conexión eléctrica a una tensión distinta de la indicada en la placa del aparato.
- 7) Conexión a una fuente de alimentación no puesta a tierra.
- 8) Cambio de la tensión de corriente.
- 9) Daños debidos al uso de agua salada (por ejemplo, lavadoras, bombas).
- 10) Daños o mal funcionamiento resultantes de un procedimiento de limpieza inadecuado de la herramienta.
- 11) Contacto de la herramienta con productos químicos, o daños como consecuencia de la humedad o la corrosión.
- 12) Herramientas que hayan sido modificadas o abiertas por personal no autorizado.
- 13) Piezas/componentes rotos como consecuencia de un uso inadecuado.
- 14) Herramientas utilizadas en alquiler.

La garantía cubre únicamente la sustitución gratuita del componente que presente un defecto de fabricación o fallo de material. En caso de falta de un repuesto específico, la empresa se reserva el derecho de sustituir la herramienta por otro modelo correspondiente. Una vez concluidos todos los procedimientos de garantía, el periodo de garantía de la herramienta no se ampliará ni renovará. La sustitución de una pieza de recambio con cargo de reparación está cubierta por una garantía de 1 año de buen funcionamiento, siempre que se cumplan las condiciones de la garantía. Las piezas de recambio o herramientas sustituidas permanecen en posesión de nuestra empresa. No se aplican otros requisitos, distintos de los mencionados en este formulario de garantía, en relación con la reparación de herramientas eléctricas o sus daños. La ley griega y las normativas relativas se aplican a esta garantía.

GARANCIJE**HR**

Električni alati proizvedeni su prema strogim standardima, koje je postavila naša tvrtka i usklađeni su s odgovarajućim europskim standardima kvalitete. Električni alati naše tvrtke dolaze s jamstvom od 24 mjeseca za neprofesionalnu uporabu i 12 mjeseci za profesionalnu uporabu. Jamstvo vrijedi od dana kupnje proizvoda. Dokaz o jamstvenom pravu je dokument o nabavi alata (potvrda o prodaji ili faktura). Tvrtka ni pod kojim uvjetima neće pokriti troškove rezervnih dijelova i potrebnih radnih sati ako kopija dokumenta o nabavi nije predočena. Ako popravak treba obaviti naša postprodajna služba, troškovi prijevoza (povratno putovanje) u potpunosti su odgovornost pošiljatelja (kupca). Alati se moraju poslati na popravak tvrtki ili ovlaštenoj radionici na odgovarajući način i odgovarajućim prijevoznim sredstvima.

IZUZEĆA I OGRANIČENJA JAMSTVA:

- 1) Rezervni dijelovi koji se prirodno istroše nakon uporabe (metla, kabeli, prekidači, stezne glave itd.).
- 2) Alati oštećeni kao rezultat nepoštivanja uputa proizvođača.
- 3) Loše održavani alati.
- 4) Upotreba nepravilnih maziva ili pribora.
- 5) Alati koji se besplatno daju trećim stranama.
- 6) Oštećenja zbog nepravilnog električnog priključka ili napona različitog od onog navedenog na pločici uređaja.
- 7) Priključak na nezemaljsko napajanje.
- 8) Neprihvatljiva fluktuacija napona.
- 9) Oštećenja nastala uporabom slane vode (npr. perilice rublja, pumpe).
- 10) Oštećenja ili kvarovi koji su posljedica nepravilnog postupka čišćenja uređaja.
- 11) Kontakt alata s kemikalijama ili oštećenja nastala vlagom ili korozijom.
- 12) Alati koje je modificiralo ili otvorilo neovlašteno osoblje.
- 13) Slomljeni dijelovi/komponente kao rezultat neprikladne uporabe.
- 14) Alati koji se koriste za iznajmljivanje.

Jamstvo pokriva samo besplatnu zamjenu komponente koja ima proizvodni nedostatak ili kvar hardvera. U slučaju da nedostaje određeni rezervni dio, tvrtka zadržava pravo zamijeniti alat drugim odgovarajućim modelom. Nakon završetka svih jamstvenih postupaka, jamstveni rok alata neće se produžiti ili obnoviti. Zamjena rezervnog dijela, kao i troškovi popravka, pokriveni su jednogodišnjim jamstvom na dobro funkcioniranje, uz poštivanje jamstvenih uvjeta. Rezervni dijelovi ili zamijenjeni alati ostaju u posjedu naše tvrtke. Zahtjevi, osim onih navedenih u ovom jamstvenom obrascu, koji se odnose na popravak električnih alata ili njihovo oštećenje, ne primjenjuju se. Grčko pravo i njegovi propisi primjenjuju se na ovo jamstvo.

GWARANCJA**PL**

Elektronarzędzia zostały wyprodukowane zgodnie z rygorystycznymi normami ustalonymi przez naszą firmę, które są zgodne z odpowiednimi europejskimi normami jakości. Elektronarzędzia naszej firmy są objęte 24-miesięcznym okresem gwarancyjnym dla użytku nieprofesjonalnego i 12-miesięcznym dla użytku profesjonalnego. Gwarancja jest ważna od daty zakupu produktu. Dowodem prawa do gwarancji jest dokument zakupu narzędzia (paragon lub faktura). W żadnym wypadku firma nie pokryje odpowiednich kosztów części zamiennych i wymaganych godzin pracy, jeśli nie zostanie przedstawiona kopia dokumentu zakupu. W przypadku, gdy naprawa musi zostać wykonana przez nasz dział serwisowy, koszt transportu (do i z) jest w całości ponoszony przez nadawcę (klienta). Narzędzia muszą zostać wysłane do naprawy do firmy lub autoryzowanego warsztatu w odpowiedni sposób i środkami transportu.

WYŁĄCZENIA I OGRANICZENIA GWARANCJI:

- 1) Części zamienne, które zużywają się w sposób naturalny w wyniku użytkowania (szczotki, kable, przełączniki, uchwyty itp.).
- 2) Narzędzia uszkodzone w wyniku nieprzestrzegania instrukcji producenta.
- 3) Narzędzia źle konserwowane.
- 4) Używanie niewłaściwych smarów lub akcesoriów.
- 5) Narzędzia przekazane nieodpłatnie osobom trzecim.
- 6) Uszkodzenia spowodowane podłączeniem elektrycznym o napięciu innym niż wskazane na tabliczce znamionowej urządzenia.
- 7) Podłączenie do nieuziemionego źródła zasilania.
- 8) Zmiana napięcia prądu.
- 9) Uszkodzenia wynikające z używania słonej wody (np. pralki, pompy).
- 10) Uszkodzenia lub nieprawidłowe działanie wynikające z niewłaściwego czyszczenia urządzenia.
- 11) Kontakt narzędzia z chemikaliami lub uszkodzenie w wyniku wilgoci lub korozji.
- 12) Narzędzia, które zostały zmodyfikowane lub otwarte przez nieupoważniony personel.
- 13) Uszkodzone części/elementy w wyniku niewłaściwego użytkowania.
- 14) Narzędzia używane do wynajmu.

Gwarancja obejmuje wyłącznie bezpłatną wymianę komponentu, który wykazuje wadę produkcyjną lub awarię materiałową. W przypadku braku określonej części zamiennej firma zastrzega sobie prawo do wymiany narzędzia na inny odpowiedni model. Po zakończeniu wszystkich procedur gwarancyjnych okres gwarancji na narzędzie nie zostanie przedłużony ani odnowiony. Wymiana części zamiennej za opłatą za naprawę jest objęta roczną gwarancją dobrego działania, pod warunkiem przestrzegania warunków gwarancji. Wymienione części zamienne lub narzędzia pozostają w posiadaniu naszej firmy. Wymagania inne niż wymienione w niniejszym formularzu gwarancyjnym, dotyczące naprawy lub uszkodzenia elektronarzędzi, nie mają zastosowania. Do niniejszej gwarancji mają zastosowanie przepisy prawa greckiego i przepisy pokrewne.

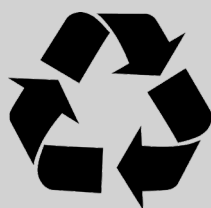

The instructions manual is also available in digital format on our website
www.nikolaoutools.com. Find it by entering the product code in the Search "Q" field.

Μπορείτε να βρείτε τις οδηγίες χρήσης και σε ηλεκτρονική μορφή μέσω της ιστοσελίδας μας
www.nikolaoutools.com. Αναζητήστε τις με τον κωδικό προϊόντος στο πεδίο Αναζήτηση "Q".