

**BORMANN** *PRO*

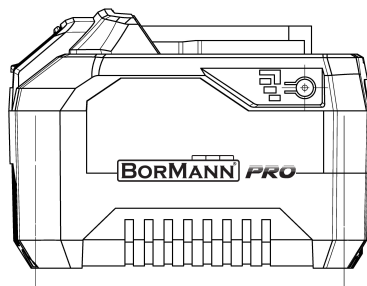

**BBP9960**  
083641

EN IT  
EL BG  
RO HR  
HU

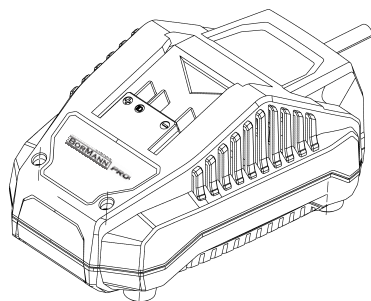

[WWW.NIKOLAOUTOOLS.COM](http://WWW.NIKOLAOUTOOLS.COM)

SCAN ME



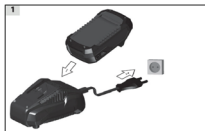

Read and understand the operating instructions before using the appliance. Get familiar with the control elements and how to use the appliance properly. Abide by all the safety measures state in the service manual. Act responsibly toward third parties.

The operator is responsible for accidents or risks to third parties. In case of any doubts about connection and operation refer please to our customer center.

## Safety instructions

### WARNING!

Read all safety warnings and all instructions. Failure to follow the warnings and instructions may result in electric shock, fire and/or serious injury. Save all warnings and instructions for future reference. Children over the age of 8 and persons with reduced physical, sensory or mental capabilities or with a lack of experience and/or knowledge may only use the machine when supervised or after being instructed on the safe use of the machine and understanding the risks arising from such use.

### WARNING!

Charging any other battery is not allowed. Single-use batteries must not be charged with the charger. Do not use this product in any stated for normal use. Not observing general in force and instructions from this manual does not make the manufacturer liable for damages.

### Emergency procedure

Conduct a first-aid procedure adequate to the injury and summon qualified medical attendance as quickly as possible. Protect the injured person from further harm and calm them down.

If you seek help, state the following pieces of information: 1. Accident site, 2. Accident type, 3. Number of injured persons, 4. Injury

### Charging station

No metal parts may enter the shaft to slide the battery (risk of short circuit).

Never use the charger moist or wet conditions. Suitable for indoor areas only.

Make sure the system voltage corresponds to the charger type plate details. There is a risk of electric shock.

Cable connections to be separated by pulling the plug only. Pulling the cable could damage both the cable and plug. As a result, electric safety would no longer be guaranteed.

Never use the charger when the cable, plug or the machine is damaged by external influences.

In case of damage, deliver the product to an authorized service center.

Make sure the cooling function is not limited by covering the cooling slots. Do not operate the appliance near heat sources or on a flammable surface.

Never open the charger. Contact a specialised workshop in case of any defect.

The Borrmann charger to be used only to charge the battery. There can be malfunction or fire if different chargers are used. The outer battery surface must be clean and dry before the battery starts to get charged.

### Battery

Vapours may leak out in case of unauthorised use or when using a damaged accumulator.

Bring fresh air and seek medical advice if experiences difficulties. Vapours may irritate the respiratory system.

### WARNING!

#### RISK OF FIRE! RISK OF EXPLOSION!

Never use damaged, defective or deformed accumulators. Never open or damage the accumulator or let it fall on the ground.

Never charge the battery in an environment with acids and easily flammable materials.

Protect the battery against heat and fire.

Protect the battery against moisture and liquids.

Battery to be used at the ambient temperatures between 10°C and +40°C only.

Never put the battery on heaters and do not expose it to strong sunlight for a long time.

After being subject to heavy load, let the battery cool down first. Short circuit-do not bridge the accumulator contacts with metal parts.

The accumulator must be packaged (plastic bag, box) or accumulator contacts must be sealed up for accumulator disposal, transport or storage.

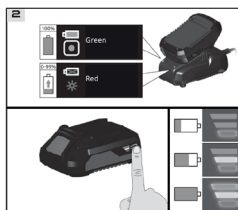

### Work instructions

Accumulators are supplied partially charged and must therefore be fully charged before being used the first time.

Charge the accumulator when the appliance is running slowly or it stops.

A li-ion battery maybe charged at any time without any shortening of its life. Charging process

interruption will not damage the accumulator.

A li-ion battery is protected by the electronic cell protection against deep discharge.

A significantly shorter operating time of a charged battery means the battery life is over and the battery must be replaced. Original spare batteries to be used only.

## Disposal

The disposal instructions are based on the icons placed on the appliance or its package.

Any damaged or disposed devices must be delivered to appropriate collection centres.

Dispose off the batteries in an environmentally friendly manner. Li-ion batteries are subject to the disposal obligation.

Have any defective batteries disposed off by a specialised shop. The battery must be taken out before the appliance is scrapped. Damaged batteries may harm the environment and your health if toxic vapours or liquids leak out of such batteries.

Therefore, never send a defective battery by post, etc. Please contact your local recycling centre.

Dispose the batteries when they are no longer functional. We recommend applying an adhesive tape on the poles to protect them against short circuit.

Never open the battery.

### Transport packaging disposal

The packaging protects the machine against damage during transport. The packaging materials are usually chosen based on environment aspects and waste treatment principles and are recyclable.

Returning the packaging into material circulation saves raw materials and reduces waste production. Parts of packagings (e.g. foils, styropor) can be dangerous for children.

### Risk of suffocation!

Keep parts of the packagings out of reach children and dispose them soon as possible.

## Symbols

	Caution! Warning!
	Read the operating instructions.
	Charger to be used in closed spaces only.
	Voltage
	AC current
	DC current
	Protect the battery against heat and fire.
	Protect the battery against water and moisture.
	Protect the battery against temperatures above 40°C.
	Protection class II.
	CE marking.
	T3.15A Application protection.
	Any damaged or disposed electric or electronic devices must be delivered to appropriate collection centres.
	Do not dispose the batteries with household waste.

## Technical data

- Model: BBP2013
- Input: 220-240 V/ 50 Hz, 65 W
- Output: 20 V, 4.5 A
- Fast charger
- With battery charge status indicator lights

\* The manufacturer reserves the right to make minor changes to product design and technical specifications without prior notice unless these changes significantly affect the performance and safety of the products. The parts described / illustrated in the pages of the manual that you hold in your hands may also concern other models of the manufacturer's product line with similar features and may not be included in the product you just acquired.

\* To ensure the safety and reliability of the product and the warranty validity, all repair, inspection, repair or replacement work, including maintenance and special adjustments, must only be carried out by technicians of the authorized service department of the manufacturer.

\* Always use the product with the supplied equipment. Operation of the product with nonprovided equipment may cause malfunctions or even serious injury or death. The manufacturer and the importer shall not be liable for injuries and damages resulting from the use of non-conforming equipment.

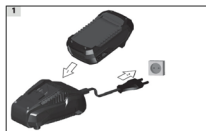

Leggere e comprendere le istruzioni per l'uso prima di utilizzare l'apparecchio. Familiarizzare con gli elementi di comando e con il corretto utilizzo dell'apparecchio. Rispettare tutte le misure di sicurezza indicate nel manuale di manutenzione. Comportarsi in modo responsabile nei confronti di terzi.

L'operatore è responsabile di incidenti o rischi per terzi. In caso di dubbi sul collegamento e sul funzionamento, rivolgersi al nostro centro clienti.

## Istruzioni di sicurezza

### ATTENZIONI!

Leggere tutte le avvertenze di sicurezza e tutte le istruzioni. La mancata osservanza delle avvertenze e delle istruzioni può provocare scosse elettriche, incendi e/o gravi lesioni. Conservare tutte le avvertenze e le istruzioni per riferimento futuro. I bambini di età superiore agli 8 anni e le persone con ridotte capacità fisiche, sensoriali o mentali o con mancanza di esperienza e/o conoscenza possono utilizzare la macchina solo sotto supervisione o dopo essere stati istruiti sull'uso sicuro della macchina e sulla comprensione dei rischi derivanti da tale uso.

### ATTENZIONI!

Non è consentito caricare altre batterie. Le batterie monouso non devono essere caricate con il caricabatterie. Non utilizzare questo prodotto in condizioni di uso normale. La mancata osservanza delle norme e delle istruzioni generali contenute nel presente manuale non comporta la responsabilità del produttore per eventuali danni.

### Procedura di emergenza

Eseguire una procedura di primo soccorso adeguata all'infortunio e chiamare al più presto un medico qualificato. Proteggere l'infortunato da ulteriori danni e calmarlo. Se cercate aiuto, fornite le seguenti informazioni: 1. Luogo dell'incidente, 2. Tipo di incidente, 3. Numero di feriti, 4. Infortunio

### Stazione di ricarica

Nessuna parte metallica deve entrare nell'albero per far scorrere la batteria (rischio di cortocircuito). Non utilizzare mai il caricabatterie in condizioni di umidità o di bagnato. Adatto solo per aree interne. Assicurarsi che la tensione del sistema corrisponda ai dati di targa del tipo di caricabatterie. C'è il rischio di scosse elettriche. I collegamenti dei cavi devono essere separati solo tirando la spina. Tirando il cavo si possono danneggiare sia il cavo che la spina. Di conseguenza, la sicurezza elettrica non sarebbe più garantita. Non utilizzare mai il caricabatterie quando il cavo, la spina o l'apparecchio sono danneggiati da agenti esterni.

In caso di danni, consegnare il prodotto a un centro di assistenza autorizzato.

Assicurarsi che la funzione di raffreddamento non sia limitata dalla copertura delle fessure di raffreddamento. Non utilizzare l'apparecchio in prossimità di fonti di calore o su superfici infiammabili.

Non aprire mai il caricabatterie. In caso di difetti, rivolgersi a un'officina specializzata. Il caricabatterie Bormann deve essere utilizzato solo per caricare la batteria. Se si utilizzano caricabatterie diversi, si possono verificare malfunzionamenti o incendi. La superficie esterna della batteria deve essere pulita e asciutta prima che la batteria inizi a caricarsi.

### Batteria

In caso di uso non autorizzato o di utilizzo di un accumulatore danneggiato, possono verificarsi fuoriuscite di vapori. Portare aria fresca e consultare un medico in caso di difficoltà. I vapori possono irritare le vie respiratorie.

### ATTENZIONE!

#### RISCHIO DI INCENDIO! RISCHIO DI ESPLOSIONE!

Non utilizzare mai accumulatori danneggiati, difettosi o deformati. Non aprire o danneggiare mai l'accumulatore e non lasciarlo cadere a terra. Non caricare mai la batteria in un ambiente con acidi e materiali facilmente infiammabili.

Proteggere la batteria dal calore e dal fuoco. Proteggere la batteria dall'umidità e dai liquidi.

La batteria deve essere utilizzata solo a temperature ambiente comprese tra 10 e 40+ gradi Celsius. Non mettere mai la batteria su caloriferi e non esporla a lungo alla forte luce del sole.

Dopo essere stata sottoposta a un carico pesante, lasciare che la batteria si raffreddi prima.

Cortocircuito: non collegare i contatti dell'accumulatore con parti metalliche. L'accumulatore deve essere imballato (sacchetto di plastica, scatola) o i contatti dell'accumulatore devono essere sigillati per lo smaltimento, il trasporto o lo stoccaggio dell'accumulatore.

### Istruzioni di lavoro

Gli accumulatori vengono forniti parzialmente carichi e devono quindi essere caricati completamente prima di essere utilizzati

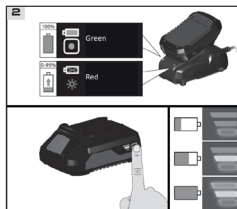

per la prima volta.

Caricare l'accumulatore quando l'apparecchio funziona lentamente o si ferma.

Una batteria agli ioni di litio può essere caricata in qualsiasi momento senza che la sua durata si riduca. L'interruzione del processo di carica non danneggia l'accumulatore.

La batteria agli ioni di litio è protetta dalla protezione elettronica della cella contro la scarica profonda.

Un tempo di funzionamento significativamente più breve di una batteria carica significa che la durata della batteria è terminata e che è necessario sostituirla.

Utilizzare esclusivamente batterie di ricambio originali.

## Smaltimento

Le istruzioni per lo smaltimento si basano sulle icone poste sull'apparecchio o sulla sua confezione.

Gli apparecchi danneggiati o smaltiti devono essere consegnati agli appositi centri di raccolta.

Smaltire le batterie nel rispetto dell'ambiente. Le batterie agli ioni di litio sono soggette all'obbligo di smaltimento. Far smaltire le batterie difettose da un centro di assistenza specializzato. La batteria deve essere rimossa prima della rottamazione dell'apparecchio. Le batterie danneggiate possono danneggiare l'ambiente e la salute se fuoriescono vapori o liquidi tossici.

Pertanto, non inviare mai una batteria difettosa per posta, ecc. Rivolgersi al centro di riciclaggio locale. Smaltire le batterie quando non sono più funzionanti. Si consiglia di applicare un nastro adesivo sui poli per proteggerli da eventuali cortocircuiti.

Non aprire mai la batteria.

Non aprire mai la batteria.

## Trasporto imballaggio smaltimento

L'imballaggio protegge la macchina da eventuali danni durante il trasporto. I materiali sono solitamente scelti in base agli aspetti ambientali e ai principi di trattamento dei rifiuti e sono riciclabili. Il reinserimento dell'imballaggio nella circolazione dei materiali consente di risparmiare materie prime e di ridurre la produzione di rifiuti. Alcune parti degli imballaggi (ad es. fogli, styropor) possono essere pericolose per i bambini.

## Rischio di soffocamento!

Tenere le parti dell'imballaggio fuori dalla portata dei bambini e smaltire il prima possibile.

## Simboli



Attenzione! Avvertenzal



Leggere le istruzioni per l'uso.



Il caricabatterie deve essere utilizzato solo in ambienti chiusi.



Tensione



Corrente alternata



Corrente continua



Proteggere la batteria dal calore e dal fuoco.



Proteggere la batteria dall'acqua e dall'umidità.



Proteggere la batteria da temperature superiori a 40°C.



Classe di protezione II.



Marcatura CE



T3.15A  
Protezione dell'applicazione.



Qualsiasi dispositivo elettrico o elettronico danneggiato o smaltito deve essere consegnato a centri di raccolta appropriati.



Non smaltire le batterie con i rifiuti domestici.

## Dati tecnici

- Modello: BBP2013
- Ingresso: 220-240 V / 50 Hz, 65 W
- Uscita: 20 V, 4,5 A
- Caricabatterie rapido
- Con indicatori luminosi dello stato di carica della batteria

\* Il produttore si riserva il diritto di apportare modifiche minori al design e alle specifiche tecniche del prodotto senza preavviso, a meno che tali modifiche non influenzino significativamente sulle prestazioni e sulla sicurezza dei prodotti. Le parti descritte/illustrate nelle pagine del manuale che avete tra le mani possono riguardare anche altri modelli della linea di prodotti del produttore con caratteristiche simili e potrebbero non essere incluse nel prodotto appena acquistato.

\* Per garantire la sicurezza e l'affidabilità del prodotto e la validità della garanzia, tutti gli interventi di riparazione, ispezione o sostituzione, compresa la manutenzione e le regolazioni speciali, devono essere eseguiti esclusivamente da tecnici del servizio di assistenza autorizzato dal produttore.

\* Utilizzare sempre il prodotto con l'attrezzatura fornita. L'utilizzo del prodotto con apparecchiature non in dotazione può causare malfunzionamenti o addirittura lesioni gravi o morte. Il produttore e l'importatore non sono responsabili per lesioni e danni derivanti dall'uso di apparecchiature non conformi.



Διαβάστε και κατανοήστε τις οδηγίες λειτουργίας πριν χρησιμοποιήσετε τη σασκεύη. Εξοικειωθείτε με τα μέσα ελέγχου και τον τρόπο ορθής χρήσης της σασκεύης. Πρέπει όλα τα μέτρα ασφαλείας που αναφέρονται στο παρόν εγχειρίδιο. Ενεργήστε υπεύθυνα απέναντι σε τρίτους. Ο χειριστής είναι υπεύθυνος για τυχόν ατυχήματα ή κινδύνους που προκύπτουν προς τρίτους.

Σε περίπτωση αμφιβολιών σχετικά με τη σύνδεση ή/και τη λειτουργία καλέστε το κέντρο εξυπηρέτησης πελατών μας.

## Οδηγίες ασφαλείας

### ΠΡΟΣΟΧΗ ΚΙΝΔΥΝΟΣ!

Διαβάστε όλες τις οδηγίες ασφαλείας και τις σχετικές συμβουλές. Η μη τήρηση των προειδοποιήσεων και των οδηγιών μπορεί να προκαλέσει ηλεκτροπληξία, πυρκαγιά ή/και σοβαρό τραυματισμό. Φυλάξτε το εγχειρίδιο με τις οδηγίες σε ένα ασφαλές σημείο για μελλοντική αναφορά.

Παθιά άνω των 8 ετών και τα άτομα με μειωμένες σωματικές, αποθηριακές ή διανοητικές ικανότητες ή με έλλειψη εμπειρίας ή/και γνώσης μπορούν να χρησιμοποιήσουν τη σασκεύη μόνο όταν επιβλέπονται από άρθρο λάβου. Οι οδηγίες σχετικά με ασφαλή χρήση του προϊόντος και την κατανόηση των κινδύνων που προκύπτουν από την εν λόγω χρήση.

### ΠΡΟΣΟΧΗ ΚΙΝΔΥΝΟΣ!

Δεν επιτρέπεται η φόρτιση οποιασδήποτε άλλης μπαταρίας. Οι μπαταρίες μίας χρήσης δεν πρέπει να φορτίζονται με το φορτιστή. Μην χρησιμοποιείτε αυτό το προϊόν για οποιαδήποτε άλλη χρήση εκτός της προβλεπόμενης. Η τήρηση των γενικών κανόνων και των οδηγιών του παρόντος εγχειριδίου δεν καθιστά τον κατασκευαστή υπεύθυνο για ζημίες.

### Σε περίπτωση έκτακτης ανάγκης

Διαγίνετε μια διαδικασία πρώτων βοηθειών κατάλληλη για το είδος τραυματισμού και καλέστε για ιατρική βοήθεια το συντομότερο δυνατόν. Πρώτα βοηθήστε τον τραυματισμένο από πιθανή επιβλαβή και πρηστική του. Εάν ζητήσετε βοήθεια, αναφέρετε τις ακόλουθες πληροφορίες: 1. Τόπος ατυχήματος, 2. Τύπος ατυχήματος, 3. Αριθμός τραυματιών, 4. Κατάσταση τραυματισμού.

### Σταθμός φόρτισης

Μην τοποθετείτε μεταλλικά τμήματα στο εσωτερικό της μπαταρίας ή του ακροδέκτη (κίνδυνος βραχυκυκλώματος).

Μην χρησιμοποιείτε ποτέ τον φορτιστή όταν τα ποσοστά υγρασίας είναι υψηλά. Ο φορτιστής είναι κατάλληλος μόνο για εσωτερικούς χώρους. Βεβαιωθείτε ότι η τάση του δικτύου ηλεκτροδότησης αντιστοιχεί στην τάση που αναγράφεται στην πινακίδα τύπου του φορτιστή, κίνδυνος ηλεκτροπληξίας.

Συνδέστε και αποσυνδέστε το καλώδιο τροφοδοσίας από την πρίζα μέσω του βύσματος του. Το τράβηγμα του καλωδίου μπορεί να προκαλέσει βλάβη τόσο στο καλώδιο όσο και στο βύσμα με αποτέλεσμα να υποβαθμίζεται η ηλεκτρική ασφάλεια. Μην χρησιμοποιείτε ποτέ το φορτιστή όταν το καλώδιο, το βύσμα ή η ίδια η σασκεύη έχει υψοστεί βλάβη.

Σε περίπτωση βλάβης, παραδώστε το προϊόν σε ένα εξουσιοδοτημένο κέντρο εφάρξης. Βεβαιωθείτε ότι η λειτουργία ψύξης δεν περιορίζεται λόγω φραγής των θυρίδων ψύξης. Μη χρησιμοποιείτε τη σασκεύη κοντά σε πηγές θερμότητας ή σε εύφλεκτες επιφάνειες.

Μην αποσυρμαρμολογείτε ποτέ το φορτιστή. Επικοινωνήστε με ένα εξειδικευμένο τμήμα Service σε περίπτωση βλάβης. Ο φορτιστής Borlmann πρέπει να χρησιμοποιείται μόνο για τη φόρτιση της συγκεκριμένης μπαταρίας. Η χρήση άλλου τύπου φορτιστή ή μπαταρίας μπορεί να προκαλέσει σοβαρό τραυματισμό ή βλάβη. Η εξωτερική επιφάνεια της μπαταρίας πρέπει να είναι πάντοτε καθαρή και στεγνή πριν την έναρξη της διαδικασίας φόρτισης.

### Μπαταρία

Οι ατμίες μπορεί να διαρρέουν σε περίπτωση μη προβλεπόμενης χρήσης ή όταν χρησιμοποιούνται μπαταρίες που έχουν υψοστεί βλάβη. Αναπνεύστε καθαρό αέρα και ζητήστε ιατρική συμβουλή εάν αντιμετωπίσετε δυσκολίες. Οι ατμίες μπορεί να προκαλέσουν πρόβλημα στο αναπνευστικό σύστημα.

### ΠΡΟΣΟΧΗ!

#### ΚΙΝΔΥΝΟΣ ΠΥΡΚΑΓΙΑΣ! ΚΙΝΔΥΝΟΣ ΕΚΡΗΞΗΣ!

Μην χρησιμοποιείτε ποτέ καταστραμμένες, ελαττωματικές ή παραμορφωμένες μπαταρίες. Ποτέ μην αποσυρμαρμολογείτε, προκαλείτε βλάβη στον σωσωρευτή ή τον αφήνεται να πέσει στο έδαφος. Μην φορτίζετε ποτέ την μπαταρία σε περιβάλλον με οξεία και εύφλεκτη υλικά.

Προστατέψτε την μπαταρία από τη θερμότητα και τη φωτιά.

Προστατέψτε την μπαταρία από την υγρασία και την επαφή με υγρά. Η μπαταρία πρέπει να χρησιμοποιείται μόνο σε θερμοκρασίες περιβάλλοντος μεταξύ των °C και των °C. Μην τοποθετείτε ποτέ την μπαταρία σε θερμοκρασίες και μην την εκθέτετε σε έντονη ηλιακή ακτινοβολία για μεγάλο χρονικό διάστημα. Αφού υποβληθεί σε μεγάλο φορτίο, αφήστε την μπαταρία να κρυώσει πρώτα.

Κίνδυνος βραχυκυκλώματος! Μην γυφνίζετε τις επαφές των μπαταριών με μεταλλικά τμήματα.

Η μπαταρία πρέπει να σκουαζάται (πλαστική σακούλα, κουτί) ή οι επαφές του σωσωρευτή πρέπει να φραγίζονται κατά την απόρριψη, μεταφορά ή αποθήκευσή της.

### Οδηγίες ασφαλείας σχετικά με τη διαδικασία φόρτισης

Οι μπαταρίες παρέχονται μερικές φορτισμένες και, ως εκ τούτου, πρέπει να φορτιστούν πλήρως πριν χρησιμοποιηθούν για πρώτη φορά.

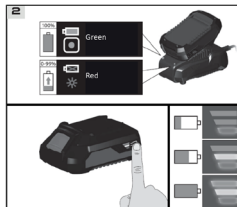

Φορτίστε την μπαταρία όταν η σασκεύη λειτουργεί αργά ή σταματά.

Μια μπαταρία ιόντων λιθίου μπορεί να φορτιστεί ανά πάσα στιγμή χωρίς καμία συντήρηση του χρόνου ζωής της. Η διακοπή της διαδικασίας φόρτισης δεν θα βλάψει την μπαταρία. Οι μπαταρίες ιόντων λιθίου προστατεύονται από ηλεκτρονικό σύστημα προστασίας ενάντια στη βαθιά εκφόρτιση.

Ένας σημαντικά μικρότερος χρόνος λειτουργίας μιας φορτισμένης μπαταρίας σημαίνει ότι η διάρκεια ζωής της μπαταρίας φτάνει προς το τέλος της και η μπαταρία πρέπει να αντικατασταθεί. Επιλέξτε μόνο τις γνήσιες μπαταρίες του κατασκευαστή.

## Απόρριψη

Οι οδηγίες απόρριψης βασίζονται στα εκκρίσματα που τοποθετούνται στη σασκεύη ή στη συσκευασία της.

Τυχόν καταστραμμένες ή ελαττωματικές συσκευασίες ή συσκευές πρέπει να παραδοθούν σε κατάλληλα κέντρα ανακύκλωσης. Απορρίψτε τις μπαταρίες με τρόπο φιλικό προς το περιβάλλον. Οι μπαταρίες ιόντων λιθίου υπόκεινται σε υποχρεωτική ανακύκλωση. Απορρίψτε τυχόν ελαττωματικές μπαταρίες στα ειδικά σημεία συλλογής. Η μπαταρία πρέπει να αφαιρεθεί πριν από την απόρριψη της σασκεύης. Οι καταστραμμένες μπαταρίες μπορεί να βλάψουν το περιβάλλον και την υγεία σας εάν διαρρέουν τοξικοί ατμοί ή υγρά από αυτές τις μπαταρίες. Ως εκ τούτου, ποτέ μην αποστείλετε μια ελαττωματική μπαταρία με το ταχυδρομείο, κλπ. Επικοινωνήστε με το τοπικό κέντρο ανακύκλωσης.

Απορρίψτε τις μπαταρίες όταν δεν είναι πια λειτουργικές. Συνιστούμε την εφαρμογή κολλητικής ταινίας στους πόλους για την προστασία τους από βραχυκύκλωμα. Μην αποσυρμαρμολογείτε ποτέ την μπαταρία.

### Ανακύκλωση / απόρριψη της συσκευασίας

Η συσκευασία προστατεύει το προϊόν από τις ζημιές κατά τη διάρκεια της μεταφοράς. Τα υλικά συσκευασίας επιλέγονται συνήθως με βάση τις αρχές προστασίας τους περιβάλλοντος και την τεχνολογία επεξεργασίας αποβλήτων και είναι ανακυκλώσιμα. Η παράδοση της συσκευασίας προς ανακύκλωση εξοικονομεί πρώτες ύλες και μειώνει την παραγωγή αποβλήτων. Ορισμένα τμήματα των συσκευασιών (π.χ. φύλλα αλουμινίου, Πολυουρεθάνω) μπορεί να είναι επικίνδυνα για τα παιδιά.

### Κίνδυνος ασφάλειας!

Κρατήστε τα μέρη των συσκευασιών μακριά από τα παιδιά και απορρίψτε τα το συντομότερο δυνατό.

Σύμβολο	Τεχνικά χαρακτηριστικά
Προσοχή κίνδυνος!	- Μοντέλο: BBP2013 - Εισόδος: 220-240 V/50 Hz, 65 W - Έξοδος: 20 V, 4,5 A - Ταχυφορτιστής - Με ενδεδειγμένες χυλινές καταστάσεις φόρτισης μπαταρίας
Διαβάστε προσεκτικά τις οδηγίες του εγχειριδίου.	• Ο κατασκευαστής διατηρεί το δικαίωμα να πραγματοποιήσει δευτερεύουσες αλλαγές στο σχεδιασμό του προϊόντος και στα τεχνικά χαρακτηριστικά χωρίς προηγούμενη ειδοποίηση, εκτός εάν οι αλλαγές αυτές επηρεάζουν σημαντικά την απόδοση και λειτουργία ασφαλείας των προϊόντων. Τα εξαρτήματα που περιγράφονται/ απεικονίζονται στις σελίδες του εγχειριδίου που κρατάτε στα χέρια σας ενδέχεται να αφορούν και σε άλλα μοντέλα της σειράς προϊόντων του κατασκευαστή, με παρόμοια χαρακτηριστικά, και ενδέχεται να μην περιλαμβάνονται στο προϊόν που μόλις αποκτήσατε.
Για χρήση σε εσωτερικούς χώρους μόνο.	• Για να διασφαλιστεί η ασφάλεια και η αξιοπιστία του προϊόντος καθώς και η ασφάλεια της εγγύησης όλες οι εργαλεία επιδορούνται, ελέγχου, επισκευής ή αντικατάστασης συμπεριλαμβανομένης της συντήρησης και των ειδικών ρυθμίσεων, πρέπει να εκτελούνται μόνο από τεχνικούς του εξουσιοδοτημένου τμήματος Service του κατασκευαστή.
Τάση	• Χρησιμοποιείτε πάντα το προϊόν με τον παρεχόμενο εξοπλισμό. Η λειτουργία του προϊόντος με μη-προβλεπόμενο εξοπλισμό ενδέχεται να προκαλέσει βλάβη ή ακόμα και σοβαρό τραυματισμό ή θάνατο. Ο κατασκευαστής και ο εισαγωγέας ουδέμια ευθύνη φέρει για τραυματισμούς και βλάβες που προκύπτουν από την χρήση μη προβλεπόμενου εξοπλισμού.
AC (Εναλλασσόμενο ρεύμα)	
DC (Συνεχές ρεύμα)	
Μην εκθέτετε σε υψηλή θερμοκρασία και φωτιά.	
Μην εκθέτετε σε υψηλή ποσοστά υγρασίας και νερό.	
Μην εκθέτετε σε θερμοκρασίες άνω των 40°C.	
Κλάση προστασίας II.	
Εικονογράμμα CE.	
Προστασία συσκευής.	
Οι ηλεκτρικές ή ηλεκτρονικές συσκευές που έχουν υψοστεί βλάβη ή απορρίπτονται πρέπει να παραδοθούν για ανακύκλωση.	
Non smaltire le batterie con i rifiuti domestici.	



Прочетете и разберете инструкциите за експлоатация преди да използвате уреда. Запознайте се с елементите за управление и как да използвате уреда правилно. Спазвайте всички мерки за безопасност, посочени в ръководството за експлоатация. Дръжте се отговорно спрямо трети лица.

Операторът носи отговорност за злополуки или рискове за трети лица. В случай на съмнения относно съвръзването и експлоатацията се обрънете към нашия център за обслужване на клиенти.

## Инструкции за безопасност

### ПРЕДУПРЕЖДЕНИЕ!

Прочетете всички предупреждения за безопасност и всички инструкции.

Неспазването на предупрежденията и инструкциите може да доведе до токов удар, пожар и/или сериозно нараняване. Запазете всички предупреждения и инструкции за бъдеща справка. Деца на възраст над 8 години и лица с намалени физически, сетивни или умствени способности или с недостатъчен опит и/или познания могат да използват машината само под надзор или след като са били инструктирани за безопасното използване на машината и разбират рисковете, произтичащи от това използване.

### ПРЕДУПРЕЖДЕНИЕ!

Зареждането на други батерии не е разрешено. Батериите за еднократна употреба не трябва да се зареждат със зарядното устройство.

Не използвайте този продукт в помещения за нормална употреба във. Неспазването на общите и действащи инструкции от това ръководство не води до отговорност на производителя за щети.

### Аварийна процедура

Проведете процедура за оказване на първа помощ, адекватна на нараняването, и извикайте квалифицирана медицинска помощ възможно най-бързо. Защитете пострадащото лице от понататъшно нараняване и го успокойте.

Ако потърсите помощ, посочете следната информация: 1. Място на произшествието, 2. Вид на произшествието, 3. Брой на ранените лица, 4. Наранявания.

### Станция за зареждане

В шахтата не трябва да влизат метални части, за да се плъзне батерията (рисък от късо съединение).

Никога не използвайте зарядното устройство във влажни или мокри условия. Подходящо е само за закрити помещения.

Уверете се, че напрежението на системата съответства на данните на табелката с типа на зарядното устройство. Съществува риск от токов удар. Кабелните връзки да се разделят само чрез издърпване на щепсела. Издърпването на кабела може да повреди както кабела, така и щепсела. В резултат на това електрическата безопасност вече няма да бъде гарантирана.

Никога не използвайте зарядното устройство, когато кабелът, щепселът или машината са повредени от външни въздействия. В случай на повреда преработете продукта в оторизиран сервизен център. Уверете се, че функцията за охлаждане не е ограничена чрез покриване на слотове за охлаждане.

Не използвайте уреда в близост до източници на топлина или въздух запалима повърхност. Никога не отваряйте зарядното устройство. В случай на повреда се обрънете към специализиран сервиз.

Зарядното устройство Vorgrimmer да се използва само за зареждане на акумулатора. Ако се използват различни зарядни устройства, може да възникне неизправност или пожар. Външната повърхност на батерията трябва да е чиста и суха, преди да започне зареждането на батерията.

### Батерия

В случай на нерезервна употреба или при използване на повреден акумулатор може да се стигне до изтичане на пари. Донесете свеж въздух и потърсете лекарски съвет, ако изпитвате затруднения. Парите могат да раздразнят дихателната система.

### ПРЕДУПРЕЖДЕНИЕ!

#### РИСК ОТ ПОЖАРИ! РИСК ОТ ЕКСПЛОЗИЯ!

Никога не използвайте повредени, дефектни или деформирани акумулатори. Никога не отваряйте или повредявайте акумулатора и не го оставяйте да пада на земята.

Никога не зареждайте батерията в среда с киселини и лесно запалими материали.

Предизвайте батерията от топлина и огън. Защитете батерията от влага и течности.

Батерията трябва да се използва само при температура на околната среда между 10 и над 40 °C релсуса по Целзий. Никога не поставяйте батерията върху нагреватели и не я излагайте на силна слънчева светлина за дълго време. След като е била подложена на голямо натоварване, първо оставете батерията да се охлади. Късо съединение - не свързвайте контактите на акумулатора с метални части.

Акумулаторът трябва да бъде опакован (пластмасова торба, кутия) или контактите на акумулатора трябва да бъдат запечатани при изхвърляне, транспортиране или съхранение на акумулатора.

### Работни инструкции

Акумулаторите се доставят частично заредени и затова трябва

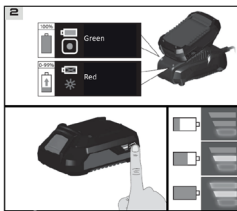

да бъдат напълно заредени, преди да бъдат използвани за първи път.

Зареждайте акумулатора, когато уреда работи бавно или спира.

Литиево-йонната батерия може да се зарежда по всяко време, без да се късва живота ѝ.

Прекъсването на процеса на зареждане не води до повреда на акумулатора.

Литиево-йонната батерия

е защитена от електронна защита на клетките срещу дълбок разряд. Значително по-кратко време за работа на заредена батерия означава, че животът на батерията е изтекъл и тя трябва да бъде сменена. Да се използват само оригинални резервни батерии.

## Изхвърляне

Инструкциите за изхвърляне се основават на иконите, поставени върху уреда или неговата опаковка.

Всички повредени или изхвърлени уреди трябва да се предават в съответните центрове за събиране на отпадъци. Изхвърляйте батериите по начин, щадящ околната среда.

Литиево-йонните батерии подлежат на задължението за изхвърляне. Дефект ириалит е батерията трябва да се изхвърля в специализиран сервиз. Батерията трябва да се извади преди бракуването на уреда.

Повредените батерии могат да навредят на околната среда и на вашето здраве, ако от такива батерии изтекат токсични изпарения или течности.

Затова никога не изпращайте дефектна батерия по пощата и т.н. Моля, свържете се с местния център за рециклиране. Изхвърляйте батериите, когато те вече не функционират. Препоръчваме да поставите самозалепваща се лента върху полюсите, за да ги предпазите от късо съединение. Никога не отваряйте батерията.

## Транспортиране на опаковката изхвърляне

Опаковката предпазва машината от повреда по време на транспортиране. Материалите обикновено се избират въз основа на екологичните аспекти и принципите за третиране на отпадъците и могат да се рециклират. Връщането на опаковката в материалния оборот спестява суровини и намалява производството на отпадъци. Части от опаковките (напр. фолио, стиропор) могат да бъдат опасни за деца.

## Опасност от задушаване!

Съхранявайте частите на опаковките на места, недостъпни за деца, и ги изхвърлете възможно най-скоро.

Символи	Технически данни
<b>Внимание! Предупреждение!</b>	- Модел: BVP2013 - Вход: 220-240 V / 50 Hz, 65 W - Изход: 20 V, 4,5 A
Прочетете инструкциите за работа инструкции.	- Бързо зарядно устройство
Зарядно устройство за използване в затворени само пространство.	- С индикатор за състоянието на заряда на батерията
<b>V</b> Напрежение	* Производителят си запазва правото да прави незначителни промени в дизайна и техническите спецификации на продуктите без предварително уведомление, освен ако тези промени не засягат значително работата и безопасността на продуктите. Частите, описани/илустрирани на страниците на ръководството, което държите в ръцете си, може да се отнасят и за други модели от продуктова линия на производителя с подобни характеристики и може да не са включени в току-що придобитото от вас оборудване.
<b>AC</b> Променилив ток	* За да се гарантира безопасността и надеждността на продукта и валидността на гаранцията, всички работи по ремонт, проверка или замяна, включително поддръжка и специални настройки, трябва да се извършват само от техници от оторизиран сервизен отдел на производителя.
Постоянен ток	* Винаги използвайте продукта с доставеното оборудване. Работата на продукта с оборудване, което не е доставено, може да доведе до неизправности или дори до сериозни наранявания или смърт. Производителят и вносителят не носят отговорност за наранявания и щети, възникнали в резултат на използването на несъответстващо на изискванията оборудване.
Защитете батерията от топлина и огън.	
Защитете батерията от вода и аллага.	
Предпазване на батерията от температури над 40 градуса по Целзий	
Клас на защита II.	
<b>CE</b> Маркировка CE.	
<b>TZ 15A</b>	
Защита на приложението.	
Всички повредени или измислени електрически трябва да се предават в съответните центрове за събиране.	
Не изхвърляйте батериите заедно с битовите отпадъци.	



Citiți și înțelegeți instrucțiunile de utilizare înainte de a utiliza aparatul. Familiarizați-vă cu elementele de comandă și cu modul de utilizare corectă a aparatului. Respectați toate măsurile de siguranță menționate în manualul de service. Acționați în mod responsabil față de terți.

Operatorul este responsabil pentru accidente sau riscurile la care sunt expuse terțe părți. În cazul în care aveți nelămuriri cu privire la conectare și funcționare, vă rugăm să vă adresați centrului nostru pentru clienți.

## Instrucțiuni de siguranță

### AVERTISMENT!

Citiți toate avertismentele de siguranță și toate instrucțiunile. Nerespectarea avertismentelor și instrucțiunilor poate duce la electrocutare, incendii și/sau vătămări grave. Păstrați toate avertismentele și instrucțiunile pentru referințe ulterioare. Copiii cu vârsta de peste 8 ani și persoanele cu capacități fizice, senzoriale sau mentale reduse sau cu o lipsă de experiență și/sau de cunoștințe pot utiliza aparatul numai sub supraveghere sau după ce au fost instruiți cu privire la utilizarea în siguranță a aparatului și înțelegând riscurile care decurg din această utilizare.

### AVERTISMENT!

Nu este permisă încărcarea oricărei alte baterii. Bateriile de unică folosință nu trebuie să fie încărcate cu încărcătorul. Nu folosiți acest produs în nici un fel declarat pentru utilizare normală. Nerespectarea instrucțiunilor generale în vigoare și a instrucțiunilor din acest manual nu face ca producătorul să fie răspunzător pentru daune.

### Procedura de urgență

Efectuați o procedură de prim-ajutor adecvată vătămării și chemați un medic calificat cât mai repede posibil. Protejați persoana rănită de alte vătămări și calmați-o. Dacă solicitați ajutor, furnizați următoarele informații: 1. Locul accidentului, 2. Tipul accidentului, 3. Numărul de persoane rănite, 4. Leziuni

### Stație de încărcare

Nu este permisă pătrunderea niciunei piese metalice în arborile de glisare a bateriei (risic de scurtcircuit). Nu utilizați niciodată încărcătorul în condiții de umezeală sau de ploaie. Potrivit numai pentru zonele interioare. Asigurați-vă că tensiunea sistemului corespunde cu detaliile de pe placa de tip a încărcătorului. Există riscul de electrocutare. Conexiunile cablurilor să fie separate doar prin tragerea stecherului. Tragerea cablului ar putea deteriora atât cablul, cât și fișa. Ca urmare, siguranța electrică nu ar mai fi garantată. Nu utilizați niciodată încărcătorul dacă cablul, fișa sau aparatul sunt deteriorate de influențe externe.

În caz de deteriorare, predați produsul la un centru de service autorizat. Asigurați-vă că funcția de răcire nu este limitată prin acoperirea fanelor de răcire. Nu folosiți aparatul în apropierea unor surse de căldură sau pe o suprafață inflamabilă. Nu deschideți niciodată încărcătorul. Contactați un atelier specializat în caz de defecțiune. Încărcătorul Bormann trebuie utilizat numai pentru a încălca bateria. Se pot produce defecțiuni sau incendii dacă se utilizează încărcătoare diferite. Suprafața exterioră a bateriei trebuie să fie curată și uscată înainte ca bateria să înceapă să se încarce.

### Baterie

Se pot scurge vapori în caz de utilizare neautorizată sau atunci când se utilizează un acumulator deteriorat. Aduceți aer curat și cereți sfatul medicului dacă întâmpinați dificultăți. Vapori pot irita sistemul respirator.

### AVERTISMENT!

#### RISC DE INCENDIU! RISC DE EXPLOZIE!

Nu utilizați niciodată acumulatori deteriorați, defecti sau deformați. Nu deschideți sau deteriorați niciodată acumulatorul și nu-l lăsați să cadă pe jos.

Nu încărcați niciodată bateria într-un mediu cu acizi și materiale ușor inflamabile.

Protejați bateria împotriva căldurii și a focului.

Protejați bateria împotriva umezelii și a lichidelor.

Bateria trebuie utilizată numai la temperaturi ambientale cuprinse între 10 și 40+ grade Celsius.

Nu puneți niciodată bateria pe calorifere și nu o expuneți la lumina puternică a soarelui pentru o perioadă lungă de timp. După ce a fost supus unei sarcini grele, lăsați mai întâi bateria să se răcească.

Scurtcircuit - nu suprapuneți contactele acumulatorului cu piese metalice. Acumulatorul trebuie să fie ambalat (pungă de plastic, cutie) sau contactele acumulatorului trebuie să fie sigilate pentru eliminarea, transportul sau depozitarea acumulatorului.

### Instrucțiuni de lucru

Acumulatorii sunt livrați parțial încălcați și, prin urmare, trebuie să fie încălcați complet înainte de a fi utilizați pentru prima dată. Încărcați acumulatorul atunci când aparatul funcționează încet sau se oprește.

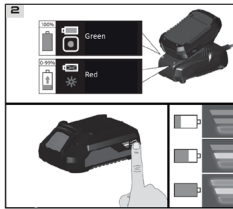

Un acumulator Li-ion poate fi încărcat în orice moment, fără ca durata de viață a acestuia să fie scurtată. Întreruperea procesului de încărcare nu va deteriora acumulatorul.

Un acumulator Li-ion este protejat de protecția electronică a celei împotriva descărcării profunde.

O durată de funcționare semnificativ mai scurtă a unei baterii încărcate înseamnă că

durata de viață a bateriei s-a încheiat și că aceasta trebuie înlocuită. Se vor folosi numai baterii de rezervă originale.

## Eliminare

Instrucțiunile de eliminare se bazează pe pictogramele plasate pe aparat sau pe ambalajul acestuia.

Orice aparat deteriorat sau eliminat trebuie predat la centrele de colectare corespunzătoare.

Eliminați bateriile într-un mod ecologic.

Bateriile Li-ion sunt supuse obligației de eliminare. Trimiteți bateriile defecte la o unitate de service specializată pentru a le elimina. Bateria trebuie scoasă înainte ca aparatul să fie casat. Bateriile deteriorate pot dauna mediului înconjurător și sănătății dumneavoastră dacă din astfel de baterii se scurg vapori sau lichide toxice.

Prin urmare, nu trimiteți niciodată o baterie defectă prin poștă etc. Vă rugăm să contactați centrul de reciclare local.

Aruncați bateriile atunci când nu mai sunt funcționale. Vă recomandăm să aplicați o bandă adezivă pe stâlpi pentru a-i proteja împotriva scurtcircuitului. Nu deschideți niciodată bateria.

### Transportul ambalajului eliminarea ambalajelor

Ambalajul protejează aparatul împotriva deteriorării în timpul transportului materialele sunt de obicei alese pe baza aspectelor de mediu și a principiilor de tratare a deșeurilor și sunt reciclabile. Reintruducerea ambalajelor în circuitul materialelor economisește materii prime și reduce producția de deșeur. Unele părți ale ambalajelor (de exemplu, folii, stiropor) pot fi periculoase pentru copii.

### Risc de sufocare!

Păstrați părțile ambalajului la îndemâna copiilor și eliminați-le cât mai curând posibil.

## Simboluri

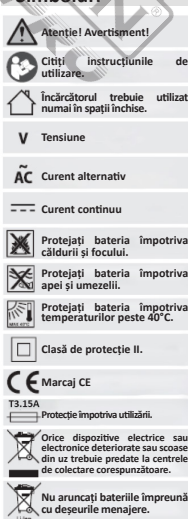

## Date tehnice

- Model: BBP2013  
- Intraire: 220-240 V / 50 Hz, 65 W  
- Ieșire: 20 V, 4,5 A  
- Încărcător rapid  
- Cu lumini indicatoare ale stării de încărcare a bateriei

\* Producătorul își rezervă dreptul de a aduce modificări minore la designul și specificațiile tehnice ale produsului fără notificare prealabilă, cu excepția cazului în care aceste modificări afectează în mod semnificativ performanța și siguranța produselor. Piese descrise / ilustrate în paginile manualului pe care îl țineți în mâini pot viza și alte modele din linia de produse ale producătorului cu caracteristici similare și pot să nu fie incluse în produsul pe care tocmai l-ați achiziționat.

\* Pentru a asigura siguranța și fiabilitatea produsului, precum și valabilitatea garanției, toate lucrările de reparații, inspecții sau înlocuiri, inclusiv întreținerea și reglaje speciale, trebuie să fie efectuate numai de către tehnicienii ai departamentului de service autorizat al producătorului.

\* Utilizați întotdeauna produsul cu echipamentul furnizat. Utilizarea produsului cu echipamente care nu sunt furnizate poate cauza defecțiuni sau chiar vătămări grave sau chiar moarte. Producătorul și importatorul nu sunt răspunzători pentru vătămările și daunele rezultate din utilizarea unui echipament neconform.



Pročitajte i razumite upute za uporabu prije uporabe uređaja. Upoznajte se s upravljačkim elementima i kako pravilno koristiti uređaj. Pridržavajte se svih sigurnosnih mjera navedenih u servisnom priručniku. Ponašajte se odgovorno prema trećim osobama.

Operater je odgovoran za nezgode ili rizike za treće strane. U slučaju bilo kakvih nedoumica oko povezivanja i rada obratite se našem korisničkom centru.

## Sigurnosne upute

### UPOZORENJE!

Pročitajte sva sigurnosna upozorenja i sve upute. Nepoštivanje upozorenja i uputa može dovesti do strujnog udara, požara i/ili ozbiljne ozljede. Spremite sva upozorenja i upute za buduću upotrebu. Djeca starija od 8 godina i osobe sa smanjenim fizičkim, osjetljivim ili mentalnim sposobnostima ili s nedostatkom iskustva i/ili znanja smiju koristiti stroj samo pod nadzorom ili nakon što su upućeni u sigurnu uporabu stroja i razumiju rizike koji proizlaze iz takvu upotrebu.

### UPOZORENJE!

Punjenje bilo koje druge baterije nije dopušteno. Baterije za jednokratnu upotrebu ne smiju se puniti punjačem. Nemojte koristiti ovaj proizvod u bilo kojemu navedenom za normalnu uporabu. Nepridržavanje općih važećih uputa i uputa iz ovog priručnika ne snosi odgovornost proizvođača za štetu.

### Hitni postupak

Provedite postupak prve pomoći primjerem ozljede i pozovite kvalificiranu medicinsku pomoć što je prije moguće. Zaštite nesrećenu osobu od daljnjeg ozljeđivanja i smirite je. Ako tražite pomoć, navedite sljedeće podatke: 1. mjesto nesreće, 2. vrstu nesreće, 3. broj ozlijeđenih osoba, 4. ozljede

### Stanica za punjenje

Nikakvi metalni dijelovi ne smiju ući u osovinu kako bi klizili bateriju (opasnost od kratkog spoja). Nikada nemojte koristiti punjač u vlažnim ili mokrim uvjetima. Prikladno samo za unutarnje prostore. Provjerite odgovara li napon sustava pojedinostima na tipskoj pločici punjača. Postoji opasnost od strujnog udara. Kabelske veze odvođaju samo povlačenjem utikača. Povlačenje kabela može oštetiti i kabel i utikač. Kao rezultat toga, električna sigurnost više ne bi bila zajamčena. Nikada nemojte koristiti punjač ako su kabel, utikač ili stroj oštećeni vanjskim utjecajima.

U slučaju oštećenja proizvod dostavite u ovlaštenu servis. Osigurajte da funkcija hlađenja nije ograničena pokrivanjem otvora za hlađenje. Nemojte koristiti uređaj u blizini izvora topline ili na zapaljivoj površini. Nikada ne otvarajte punjač. U slučaju bilo kakvog kvara obratite se specijaliziranoj radionici. Bormann punjač koji se koristi samo za punjenje baterije. Može doći do kvara ili požara ako se koriste različiti punjači. Vanjska površina baterije mora biti čista i suha prije nego se baterija počne puniti.

### Baterija

Pare mogu iscuriti u slučaju neovlaštene uporabe ili korištenja oštećenog akumulatora. Donesite svjež zrak i potražite savjet liječnika ako osjetite poteškoće. Pare mogu nadražiti dišni sustav.

### UPOZORENJE!

**OPASNOST OD POŽARA! OPASNOST OD EKSPLOZIVJE!** Nikada nemojte koristiti oštećene, neispravne ili deformirane akumulatora. Nikada nemojte otvarati ili oštetiti akumulator ili ga pustiti da padne na tlo.

Nikada ne punite bateriju u okruženju s kiselinama i lako zapaljivim materijalima. Zaštite bateriju od topline i vatre. Zaštite bateriju od vlage i tekućina. Baterija se smije koristiti samo na temperaturama okoline između 10°C i +40°C.

Bateriju nikada ne stavljajte na grijalice i ne izlažite je jakom suncu duže vrijeme.

Nakon što je bila izložena velikom opterećenju, najprije pustite bateriju da se ohladi. Kratki spoj - ne premošćujte kontakte akumulatora metalnim dijelovima.

Akumulator mora biti upakiran (plastična vrećica, kutija) ili kontakti akumulatora moraju biti zapečaćeni za odlaganje, transport ili skladištenje akumulatora.

### Upute za rad

Akumulatori se isporučuju djelomično napunjeni i stoga moraju

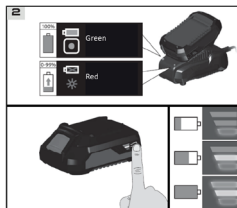

biti potpuno napunjeni prije prve uporabe.

Akumulator punite kada uređaj sporo radi ili se zaustavi.

Li-ionska baterija može se puniti u bilo kojem trenutku bez ikakvog skraćivanja njenog vijeka trajanja. Prekid procesa punjenja neće oštetiti akumulator.

Li-ionska baterija zaštićena je elektronskom zaštitom čelija od dubokog pražnjenja.

Znatno kraće vrijeme rada napunjene baterije znači da je baterija istekla i bateriju je potrebno zamijeniti.

Koristiti samo originalne rezervne baterije.

## Raspologanje

Upute za odlaganje temelje se na ikonama koje se nalaze na uređaju ili njegovom pakiranju.

Svi oštećeni ili odbačeni uređaji moraju se predati u odgovarajuće sabirne centre.

Odložite baterije na ekološki prihvatljiv način.

Li-ion baterije podliježu obvezi zbrinjavanja. Sve neispravne baterije odnesite u specijalizirano trgovinu.

Baterija se mora izvaditi prije nego se uređaj odloži u otpad. Oštećene baterije mogu naštetiti okolišu i vašem zdravlju ako iz njih iscuri otrovne pare ili tekućine.

Stoga nikada ne šalite neispravnu bateriju poštom, itd. Obratite se svom lokalnom centru za reciklažu.

Odložite baterije kada više ne rade. Preporučamo nalijepiti ljepljivu traku na stupove kako bi ih zaštitili od kratkog spoja. Nikada ne otvarajte bateriju.

## Zbrinjavanje transportne ambalaže

Pakiranje štiti stroj od oštećenja tijekom transporta, materijali se obično biraju na temelju ekoloških aspekata i načela obrade otpada te se mogu reciklirati. Vraćanjem ambalaže u materijalni promet štede se sirovine i smanjuje proizvodnja otpada. Dijelovi pakiranja (npr. folije, stiropor) mogu biti opasni za djecu.

## Opasnost od gušenja!

Držite dijelove pakiranja izvan dohvata djece i bacite ih što je prije moguće.

Simboli	Tehnički podaci
<b>Oprez! Upozorenje!</b>	- Model: BBP2013 - Ulaz: 220-240 V / 50 Hz, 65 W - Izlaz: 20 V, 4,5 A - Brzi punjač - Sa svjetlima indikatora napunjenosti baterije
<b>Pročitajte upute za uporabu.</b>	* Proizvođač zadržava pravo na manje izmjene u dizajnu proizvoda i tehničkih specifikacijama bez prethodne najave, osim ako te promjene značajno utječu na performanse i sigurnost proizvoda. Dijelovi opisani / ilustrirani na stranicama priručnika koje držite u rukama također se mogu odnositi na druge modele proizvođačeve linije proizvoda sa sličnim značajkama i možda neće biti uključeni u proizvod koji ste upravo nabavili.
<b>Punjač koristite samo u zatvorenom prostorima.</b>	* Kako bi se osigurala sigurnost i pouzdanost proizvoda i valjanost jamstva, sve popravke, inspekcije ili zamjenske radove, uključujući održavanje i posebne prilagodbe, smiju obavljati samo tehničari ovlaštenog servisnog odjela proizvođača.
<b>V</b> Napon	* Uvijek koristite proizvod s isporučenom opremom. Rad proizvoda s neiskorištenom opremom može uzrokovati kvarove ili čak ozbiljne ozljede ili smrt. Proizvođač i uvoznik nisu odgovorni za ozljede i štete nastale uporabom nesukladne opreme.
<b>AC</b> Izmjenična struja	
<b>Stalna struja</b>	
<b>Zaštite bateriju od topline i vatre.</b>	
<b>Zaštite bateriju od vode i vlage.</b>	
<b>Zaštite bateriju od temperatura iznad 40°C.</b>	
<b>Klasa zaštite II.</b>	
<b>CE oznaka</b>	
<b>Zaštita primjene.</b>	
<b>Sve oštećene ili odbačene električne ili elektroničke uređaje morate predati u odgovarajuća sabirna mjesta.</b>	
<b>Ne odlazite baterije s kućnim otpadom.</b>	

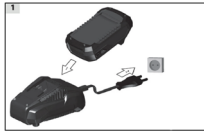

A készülék használata előtt olvassa el és értesse meg a használati utasítást. Ismerkedjen meg a kezelőelemekkel és a készülék megfelelő használatával. Tartsa be a szervizkönyvben szereplő összes biztonsági intézkedést. Viselkedjen felelősségteljesen harmadik személyekkel szemben.

A kezelő felelős a harmadik személyeket érintő balesetekért és kockázatokért. A csatlakoztatással és a működéssel kapcsolatos bármilyen kérdése esetén forduljon ügyfélszolgálatunkhoz.

**Biztonsági utasítások**

**FIGYELMEZTETÉS**

Olvassa el az összes biztonsági figyelmeztetést és utasítást. A figyelmeztetések és utasítások nem tartásza áramütéshez, tűzhöz és/vagy súlyos sérülésekhez vezetnek. Az összes figyelmeztetést és utasítást őrizze meg későbbi felhasználás céljára.

8 év feletti gyermekek, valamint fizikai, érzékszervi vagy mentális képességeikben korlátozott, illetve tapasztalat és/vagy ismeretek hiányában álló személyek csak felügyelet mellett vagy a gép biztonságos használatáról szóló oktatás után, valamint a használatból eredő kockázatok megértése után használhatják a gépet.

**FIGYELMEZTETÉS**

Más akkumulátorok töltése tilos. Az egyszer használatos akkumulátorokat nem szabad a töltővel tölteni. Ne használja ezt a terméket a rendeltetészerűen megadott módon. Az általános előírások és a jelen kézikönyvben szereplő utasítások be nem tartása nem vonja a gyártót felelősségre a károkért.

**Sürgősségi intézkedések**

A sérülésnek megfelelő elsősegélyt nyújtson, és minél hamarabb hívjon orvosi segítséget. Óvja a sérült további sérülésektől, és nyugtassa meg. Segítségnyújtás esetén adja meg a következő információkat: 1. A baleset helyszíne, 2. A baleset típusa, 3. A sérültek száma, 4. A sérülések jellege.

**Töltőállomás**

A fém alkatrészek nem kerülhetnek a tengelybe, ahol az akkumulátor csúszik (rövidzárlat veszélye). Soha ne használja a töltőt nedves vagy vizes környezetben. Csak beltéri használatra alkalmas. Győződjön meg arról, hogy a rendszer feszültsége megegyezik a töltő típusjelzésén feltüntetett értékekkel. Áramütés veszélye áll fenn. A kábelcsatlakozásokat csak a dugó kihúzásával váltsa le. A kábel húzása a kábel és a dugó megrongálódásához vezethet. Ezáltal az elektromos biztonság nem lenne többé garantált. Soha ne használja a töltőt, ha a kábel, a dugasz vagy a készülék külső hatások miatt megsérült. Sérülés esetén a terméket szervizbe kell szállítani.

Győződjön meg arról, hogy a hűtőnyílások nincsenek eltakarva, ami korlátozhatja a hűtést. Ne használja a készüléket hőforrások közelében vagy gyúlékony felületen. Soha ne nyissa ki a töltőt. Meghibásodás esetén forduljon szakemberű szervizhez.

A Bormann töltőt csak az akkumulátor töltésére használja. Más töltők használata meghibásodást vagy tüzet okozhat. Az akkumulátor külső felületének tisztának és száraznak kell lennie, mielőtt az akkumulátor töltése megkezdődik.

**Akkumulátor**

Jogosulatlan használat vagy sérült akkumulátor használata esetén gőzök szivároghatnak. Szellőztesse a helyiséget, és forduljon orvoshoz, ha nehézségeket tapasztal. A gőzök irritálhatják a légutakat.

**FIGYELMEZTETÉS**

**TŰZVESZÉLY! ROBBANÁSVESZÉLY!**

Soha ne használjon sérült, hibás vagy deformált akkumulátorokat. Soha ne nyissa ki, ne sérüljön meg az akkumulátor, és ne ejtse a földre. Soha ne töltsse az akkumulátort savas vagy könnyen gyulladó anyagok közelében.

Óvja az akkumulátort a hőtől és a tűztől. Óvja az akkumulátort a nedvségtől és a folyadékoktól. Az akkumulátort csak 10 °C és +40 °C közötti környezeti hőmérsékleten használja. Soha ne tegye az akkumulátort fűtőtestre, és ne tegye ki hosszabb ideig erős napfénynek.

Nagy terhelés után hagyja az akkumulátort lehűlni. Rövidzárlat – ne hidalja át az akkumulátor érintkezőit fém alkatrészekkel. Az akkumulátor csomagolásban (műanyag zacskó, doboz) vagy az akkumulátor érintkezőinek lezárásával kell szállítani, tárolni vagy ártalmatlanítani.

**Munkavégzési utasítás**

Az akkumulátorok részlegesen feltöltött állapotban kerülnek forgalomba, ezért az első használat előtt teljesen fel kell tölteni őket.

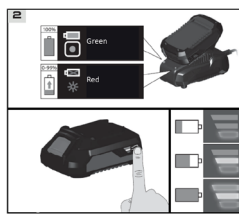

Töltsse fel az akkumulátort, amikor a készülék lassan működik vagy leáll.

A lítium-ion akkumulátorok bármikor feltölthetők anélkül, hogy ez rövidebb élettartamot eredményezne.

A töltési folyamat megszakítása nem károsítja az akkumulátort. A lítium-ion akkumulátorokat elektronikus cellavédőelem védi a mélykisülés ellen.

A feltöltött akkumulátor jelentősen rövidebb működési ideje azt jelenti, hogy az akkumulátor élettartama lejár, és az akkumulátort ki kell cserélni. Kizárólag eredeti pótakkumulátorokat használjon.

**Hulladékkezelés**

A hulladékkezelési utasítások a készülékben vagy annak csomagolásán található ikonok alapján kerültek meghatározásra. A sérült vagy hulladékként kezelt készülékeket a megfelelő gyűjtőhelyekre kell leadni.

Az elemeket környezetkímélő módon kell ártalmatlanítani. A lítium-ion akkumulátorok hulladékkezelési kötelezettség alá tartoznak. A hibás akkumulátorokat szaküzletben kell ártalmatlanítani. Az akkumulátort a készülék hulladékként való leadása előtt ki kell venni.

A sérült akkumulátorok károsíthatják a környezetet és az egészséget, ha mérgező gőzök vagy folyadékok szivárognak belőlük. Ezért soha ne küldjön hibás akkumulátort postai úton stb. Kérjük, forduljon a helyi újrahasznosító központhoz. Az akkumulátorokat akkor dobja el, ha már nem működnek. Javasoljuk, hogy a pólusokat ragasztószalaggal ragassza le, hogy megvédje őket a rövidzárlattól. Soha ne nyissa ki az akkumulátort.

**A szállítási csomagolás ártalmatlanítása**

A csomagolás védi a készüléket a szállítás során bekövetkező sérülésektől. Az anyagok kiválasztásánál általában környezetvédelmi szempontokat és hulladékkezelési elveket vesznek figyelembe, és azok újrahasznosíthatók. A csomagolás anyagforgásmódsza való visszajuttatása nyersanyagot takarít meg és csökkentheti a hulladéktermelést. A csomagolás részei (pl. fóliák, hungarocell) veszélyesek lehetnek a gyermekek számára.

**Füladásveszély!**

A csomagolás részeit tartsa gyermekektől elzárt helyen, és a lehető leghamarabb ártalmatlanítsa.

**Szimbólumok**



Figyelem! Veszély!



Olvassa el a használati utasítást.



A töltőt csak zárt térben használja.



Feszültség



Váltakozó áram



Egyenáram



Óvja az akkumulátort hőtől és tűztől.



Óvja az akkumulátort víztől és nedvségtől.



Óvja az akkumulátort 40°C feletti hőmérséklettől.



II. védelmi osztály.



CE jelölés



T3.15A Allamvédelem.



A sérült vagy eldobott elektromos vagy elektronikus eszközöket a megfelelő gyűjtőhelyekre kell leadni.



Az akkumulátorokat ne dobja a háztartási hulladékba.

**Műszaki adatok**

- Modell: BBP2013
- Bemenet: 220-240 V/50 Hz, 65 W
- Kimenet: 20 V, 4,5 A
- Gyors töltő
- Akkumulátor töltöttségi állapotjelző lámpákkal

\* A gyártó fenntartja a jogot, hogy előzetes értesítés nélkül kisebb változtatásokat eszközöljön a termék kialakításában és műszaki specifikációiban, kivéve, ha ezek a változtatások jelentősen befolyásolják a termékek teljesítményét és biztonságát. A kézikönyv kezében tartott oldalakon leírt/illusztrált alkatrészek a gyártó termékcsaládjának más, hasonló tulajdonságokkal rendelkező modelljeit is érthetik, és előfordulhat, hogy az Ön által most megvásárolt termék nem tartalmazza azokat.

\* A termék biztonságának és megbízhatóságának, valamint a garancia érvényességének biztosítása érdekében minden javítást, ellenőrzést vagy csere munkálatot, beleértve a karbantartást és a speciális beállításokat is, kizárólag a gyártó hivatalos szervizének szakemberei végezhetnek.

\* A terméket mindig a mellékelt felszereléssel használja. A termék nem mellékelt felszereléssel történő üzemeltetése meghibásodást, vagy akár súlyos sérülést vagy halált is okozhat. A gyártó és az importőr nem vállal felelősséget a nem megfelelő felszerelés használatából eredő sérülésekért és károkért.

**Important safety instructions for battery cartridge**

1. Before using battery cartridge, read all instructions and cautionary markings on (1) battery charger, (2) battery, and (3) product using battery.
2. Do not disassemble battery cartridge.
3. If operating time has become excessively shorter, stop operating immediately. It may result in a risk of overheating, possible burns and even an explosion.
4. If electrolyte gets into your eyes, rinse them out with clear water and seek medical attention right away. It may result in loss of your eyesight.
5. Do not short the battery cartridge:
  - (1) Do not touch the terminals with any conductive material.
  - (2) Avoid storing battery cartridge in a container with other metal objects such as nails, coins, etc.
  - (3) Do not expose battery cartridge to water or rain.
 A battery short can cause a large current flow, overheating, possible burns and even a breakdown.
6. Do not store the tool and battery cartridge in locations where the temperature may reach or exceed 50 °C (122 °F).
7. Do not incinerate the battery cartridge even if it is severely damaged or is completely worn out. The battery cartridge can explode in a fire.
8. Be careful not to drop or strike battery.
9. Do not use a damaged battery.
10. Lithium-ion batteries are subject to the Dangerous Goods Legislation requirements.
 

For commercial transports e.g. by third parties, forwarding agents, special requirement on packaging and labelling must be observed. For preparation of the item being shipped, consulting an expert for hazardous material is required. Please also observe possibly more detailed national regulations. Tape or mask off open contacts and pack up the battery in such a manner that it cannot move around in the packaging.
11. Follow your local regulations relating to disposal of battery.



Only for EU countries.

Do not dispose of electric equipment or battery pack together with household waste material in observance of the European Directives, on Waste Electric and Electronic Equipment and Batteries and Accumulators and Waste Batteries and Accumulators and their implementation in accordance with national laws, electric equipment and batteries and battery packs) that have reached the end of their life must be collected separately and returned to an environmentally compatible recycling facility.

**Technical data**

**BATTERY:** BBP1006 Li-ion 20V 6.0Ah

\* The manufacturer reserves the right to make minor changes to product design and technical specifications without prior notice unless these changes significantly affect the performance and safety of the products. The parts described / illustrated in the pages of the manual that you hold in your hands may also concern other models of the manufacturer's product line with similar features and may not be included in the product you just acquired.

\* To ensure the safety and reliability of the product and the warranty validity, all repair, inspection or replacement work, including maintenance and special adjustments, must only be carried out by technicians of the authorized service department of the manufacturer.

\* Always use the product with the supplied equipment. Operation of the product with non-provided equipment may cause malfunctions or even serious injury or death. The manufacturer and the importer shall not be liable for injuries and damages resulting from the use of non-conforming equipment.

**Importanti istruzioni di sicurezza per la cartuccia della batteria**

1. Prima di utilizzare la cartuccia della batteria, leggere tutte le istruzioni e le avvertenze riportate su (1) caricabatteria, (2) batteria e (3) prodotto che utilizza la batteria.
2. Non smontare la cartuccia della batteria.
3. Se il tempo di funzionamento si è accorciato eccessivamente, interrompere immediatamente il funzionamento. Ciò può comportare un rischio di surriscaldamento, possibili ustioni e persino possono verificarsi esplosioni.
4. Se l'elettrolito entra negli occhi, sciacquarli con acqua pulita e consultare immediatamente un medico. Può provocare la perdita della vista.
5. Non mettere in cortocircuito la cartuccia della batteria:
  - (1) Non toccare i terminali con alcun materiale conduttivo.
  - (2) Evitare di conservare la cartuccia della batteria in un contenitore con altri oggetti metallici come chiodi, monete, ecc.
  - (3) Non esporre la cartuccia della batteria all'acqua o alla pioggia. Un cortocircuito della batteria può causare un grande flusso di corrente, surriscaldamento, possibili ustioni e persino un guasto.
6. Non conservare l'utensile e la cartuccia della batteria in luoghi dove la temperatura può raggiungere o superare i 50 °C (122 °F).
7. Non incenerire la cartuccia della batteria anche se è gravemente danneggiata o completamente usurata. La cartuccia della batteria può esplodere in un incendio.
8. Fare attenzione a non far cadere o colpire la batteria.
9. Non usare una batteria danneggiata.
10. Le batterie agli ioni di litio sono soggette e ai requisiti della legislazione sulle merci pericolose.
 

Per i trasporti commerciali, ad esempio da parte di terzi o spedizionieri, è necessario rispettare requisiti speciali in materia di imballaggio ed etichettatura. Per la preparazione dell'articolo da spedire, è necessario consultare un esperto in materia di materiali pericolosi. Si prega inoltre di osservare eventuali normative nazionali più dettagliate. Coprire i contatti aperti con nastro adesivo o con una maschera e imballare la batteria in modo che non possa muoversi all'interno dell'imballaggio.
11. Seguire le norme locali relative allo smaltimento della batteria.



Solo per i paesi dell'UE.

Non smaltire le apparecchiature elettriche o i pacchi batteria insieme ai rifiuti domestici in conformità alle direttive europee sui rifiuti di apparecchiature elettriche ed elettroniche e sulle pile e gli accumulatori e sui rifiuti di pile e accumulatori e alla loro attuazione in conformità alle leggi nazionali, le apparecchiature elettriche e le pile e i pacchi batteria giunti a fine vita devono essere raccolti separatamente e conferiti a un impianto di riciclaggio compatibile con l'ambiente.

**Dati tecnici**

**BATTERIA:** BBP1006 Li-ion 20V 6.0Ah

\* Il produttore si riserva il diritto di apportare modifiche minori al design e alle specifiche tecniche del prodotto senza preavviso, a meno che tali modifiche non influiscano significativamente sulle prestazioni e sulla sicurezza dei prodotti. Le parti descritte/illustrate nelle pagine del manuale che avete tra le mani possono riguardare anche altri modelli della linea di prodotti del produttore con caratteristiche simili e potrebbero non essere incluse nel prodotto appena acquistato.

\* Per garantire la sicurezza e l'affidabilità del prodotto e la validità della garanzia, tutti gli interventi di riparazione, ispezione o sostituzione, compresa la manutenzione e le regolazioni speciali, devono essere eseguiti esclusivamente da tecnici del servizio di assistenza autorizzato dal produttore.

\* Utilizzare sempre il prodotto con l'attrezzatura fornita. L'utilizzo del prodotto con apparecchiature non in dotazione può causare malfunzionamenti o addirittura lesioni gravi o morte. Il produttore e l'importatore non sono responsabili per lesioni e danni derivanti dall'uso di apparecchiature non conformi.

**Σημαντικές οδηγίες ασφαλείας σχετικά με τις μπαταρίες**  
 1. Πριν από τη χρήση της μπαταρίας, διαβάστε όλες τις οδηγίες και τις προειδοποιητικές σημάνσεις (1) στο φορτιστή μπαταρίας, (2) στην μπαταρία και (3) στο προϊόν που χρησιμοποιεί την μπαταρία.

2. Μην αποσυρμαρμολογείτε την μπαταρία.
3. Εάν ο χρόνος λειτουργίας έχει μειωθεί υπερβολικά, σταματήστε αμέσως τη λειτουργία. Αυτό μπορεί να έχει ως αποτέλεσμα τον κίνδυνο υπερθέρμανσης, πιθανών εγκαυμάτων ή ακόμα και έκρηξης.
4. Εάν ο ηλεκτρολύτης μπει στα μάτια σας, ξεπλύνετε τα με καθαρό νερό και αναζητήστε αμέσως ιατρική βοήθεια. Μπορεί να έχει ως αποτέλεσμα την απώλεια της όρασης σας.
5. Μην βραχυκυκλώνετε την μπαταρία:
  - (1) Μην αγγίζετε τους ακροδέκτες με οποιοδήποτε αγώγιμο υλικό.
  - (2) Αποφύγετε την αποθήκευση της μπαταρίας σε δοχεία με άλλα μεταλλικά αντικείμενα, όπως καρφιά, κέρματα κ.λπ.
  - (3) Μην εκθέτετε την μπαταρία σε νερό ή βροχή. Ένα βραχυκύκλωμα της μπαταρίας μπορεί να προκαλέσει μεγάλη ροή ρεύματος, υπερθέρμανση, πιθανά εγκαυματα και ακόμη και βλάβη.
6. Μην αποθηκεύετε το εργαλείο και την μπαταρία σε μέρη όπου η θερμοκρασία μπορεί να φτάσει ή να ξεπεράσει τους 50 °C.
7. Μην αποτεφρώνετε την μπαταρία ακόμη και αν έχει υποστεί σοβαρή βλάβη ή έχει φθαρεί εντελώς. Η μπαταρία μπορεί να εκραγεί αν αναβληθεί.
8. Προστατεύστε την μπαταρία από χτυπήματα ή πτώση.
9. Μην χρησιμοποιείτε μια μπαταρία που έχει υποστεί βλάβη.
10. Οι μπαταρίες ιόντων λιθίου υπόκεινται στις απαιτήσεις της νομοθεσίας για τα επικίνδυνα εμπορεύματα. Για εμπορικές μεταφορές π.χ. από τρίτους, μεταφορείς, πρέπει να τηρούνται ειδικές απαιτήσεις σχετικά με τη συσκευασία-γήρανση και την επισήμανση. Για την προετοιμασία του αντικειμένου που μεταφέρεται, απαιτείται η συμβουλή ενός εμπειρογνώμονα για επικίνδυνα υλικά. Παρακαλείσθε επίσης να τηρείτε τους εθνικούς κανονισμούς με ακρίβεια. Κολλήστε ή καλύψτε με ταινία τις ανοιχτές επαφές και συσκευάστε την μπαταρία με τέτοιο τρόπο ώστε να μην μπορεί να μετακινηθεί μέσα στη συσκευασία.
11. Ακολουθήστε τους τοπικούς κανονισμούς που αφορούν την απόρριψη της μπαταρίας.



Μόνο για τις χύρες της ΕΕ, μην απορρίψετε τον ηλεκτρικό εξοπλισμό ή τη συσκευή μπαταριών μαζί με οικιακά απορρίμματα! Τηρώστε τις ευρωπαϊκές οδηγίες, για τα αποβλήτα ηλεκτρικού και ηλεκτρονικού εξοπλισμού και μπαταριών και τα αποβλήτα μπαταριών και την εφορολογία τους σύμφωνα με τους εθνικούς νόμους, ο ηλεκτρικός εξοπλισμός και οι μπαταρίες που έχουν φτάσει στο τέλος της ζωής τους πρέπει να συλλεγούνται χωριστά και να οδηγούνται σε μια περιβαλλοντικά συμβατή εγκατάσταση ανακύκλωσης.

**Важни инструкции за безопасност за касетата с батерия**

1. Преди да използвате касетата с батерия, прочетете всички инструкции и предупредителни обозначения върху (1) зарядното устройство, (2) батерията и (3) продукта, използващ батерията.
2. Не разглобявайте касетата на батерията.
3. Ако времето за работа е станало прекалено кратко, спрете работата незабавно. Това може да доведе до риск от прегряване, възможни изгаряния и дори експлозия.
4. Ако електролитът попадне в очите ви, изплакнете ги с чиста вода и незабавно потърсете медицинска помощ. Това може да доведе до загуба на зрението ви.
5. Не касайте касетата на батерията:
  - (1) Не докосвайте клемите с проводящ материал.
  - (2) Избягвайте да съхранявате касетата с батерия в контейнер с други метални предмети, като пирони, монети и др.
  - (3) Не излагайте касетата с батерията на вода или дъжд. Късото съединение на батерията може да доведе до голям поток на ток, прегряване, възможни изгаряния и дори повреда.
6. Не съхранявайте инструмента и касетата с батерията на места, където температурата може да достигне или надвиши 50 °C (122 °F).
7. Не изгаряйте батерияния патрон, дори ако той е силно повреден или напълно износен. Батерияният патрон може да се взриви при пожар.
8. Внимавайте да не изпуснете или ударите батерията.
9. Не използвайте повредена батерия.
10. Литиево-йонните батерии са обект на изискванията на законодателството за опасни товари. При търговски превози, напр. от трети страни, спедитори, трябва да се спазват специални изисквания за опаковане и етикетирание. За подготовката на превозваната стока е необходима консултация с експерт по опасни материали. Моля, спазвайте и евентуално поподобрни национални разпоредби. Залепете с тиксо или маска отворените контакти и опаковайте батерията по такъв начин, че да не може да се движат в опаковката.
11. Спазвайте местните разпоредби за изхвърляне на батерията.



Само за страните от ЕС. Не извършвайте електрическо оборудването или акумулаторната батерия заедно с битово отпадъци! В съответствие с европейските директиви за отпадъците от електрическо и електронно оборудване и батерии и акумулатори и за отпадъците от батерии и акумулатори и тялото прилагане в съответствие с националните закони, електрическо оборудване и батерии и акумулаторни батерии, които са достигнали края на жизнения си цикъл, трябва да се събират разделно и да се връщат в съоръжение за рециклиране, съвместимо с околната среда.

**Технически данни**

**БАТЕРИЯ: BVP1006 Li-ion 20V 6.0Ah**

**Τεχνικά χαρακτηριστικά**

**ΜΠΑΤΑΡΙΑ: BVP1006 Li-ion 20V 6.0Ah**

\* Ο κατασκευαστής διατηρεί το δικαίωμα να πραγματοποιήσει δευτερευόντως αλλαγές στο σχεδιασμό του προϊόντος και στα τεχνικά χαρακτηριστικά χωρίς προηγούμενη ειδοποίηση, εκτός εάν οι αλλαγές αυτές επηρεάζουν σημαντικά την απόδοση και λειτουργία ασφαλείας των προϊόντων. Τα εξαρτήματα που περιγράφονται / απεικονίζονται στις σελίδες του εγχειριδίου που κρατάτε στα χέρια σας ενδέχεται να αφορούν και σε άλλα μοντέλα της σειράς προϊόντων του κατασκευαστή, με παρόμοια χαρακτηριστικά, και ενδέχεται να μην περιλαμβάνονται στο προϊόν του μόλις αποκτίσετε.

\* Για να διασφαλίσει η ασφάλεια και η αξιοπιστία του προϊόντος καθώς και η ισχύς της εγγύησης όλες οι εργασίες επιδιόρθωσης, ελέγχου, επισκευής ή αντικατάστασης συμπεριλαμβανομένης της συντήρησης και των ειδικών ρυθμίσεων, πρέπει να εκτελούνται μόνο από τεχνικούς του εξουσιοδοτημένου τμήματος Service του κατασκευαστή.

\* Χρησιμοποιείτε πάντα το προϊόν με τον παρεχόμενο εξοπλισμό. Η λειτουργία του προϊόντος με μη-προβλεπόμενο εξοπλισμό ενδέχεται να προκαλέσει βλάβη ή ακόμα και σοβαρό τραυματισμό ή θάνατο. Ο κατασκευαστής και ο εισαγωγέας ουδεμία ευθύνη φέρει για τραυματισμούς και βλάβες που προκύπτουν από την χρήση μη προβλεπόμενου εξοπλισμού.

\* Производителят си запазва правото да прави незначителни промени в дизайна и техническите спецификации на продуктите без предварително уведомление, освен ако тези промени не засягат значително работата и безопасността на продуктите. Чистите, описани/илюстрирани на страниците на ръководството, което държите в ръцете си, може да се отнасят и за други модели от продуктовата линия на производителя с подобни характеристики и може да не са включени в току-що придобития от вас продукт.

\* За да се гарантира безопасността и надеждността на продукта и валидността на гаранцията, всички работи по ремонт, проверка или замяна, включително поддръжка и специални настройки, трябва да се извършват само от техници от оторизирания сервизен отдел на производителя.

\* Винаги използвайте продукта с доставеното оборудване. Работата на продукта с оборудване, което не е доставено, може да доведе до неизправности или дори до сериозни наранявания или смърт. Производителят и вносителят не носят отговорност за наранявания и щети, възникнали в резултат на използването на несъответстващо на изискванията оборудване.

**Instrucțiuni importante de siguranță pentru cartușul de baterii**

- Înainte de a utiliza cartușul bateriei, citiți toate instrucțiunile și marcasele de avertizare de pe (1) încărcătorul bateriei, (2) bateria și (3) produsul care utilizează bateria.
- Nu dezasamblați cartușul bateriei.
- Dacă timpul de funcționare a devenit excesiv de scurt, opriți funcționarea imediat. Aceasta poate duce la un risc de supraîncălzire, la posibile arsuri și chiar la o explozie.
- Dacă vă intră electrolit în ochi, clătiți-i cu apă curată și solicitați imediat asistență medicală. Aceasta poate duce la pierderea vederii.
- Nu scurcircuitați cartușul bateriei:
  - Nu atingeți terminalele cu niciun material conductor.
  - Evitați să depozitați cartușul bateriei într-un recipient cu alte obiecte metalice, cum ar fi cuie, monede etc.
  - Nu expuneți cartușul bateriei la apă sau ploaie.
- Un scurcircuit al bateriei poate cauza un flux mare de curent, supraîncălzire, posibile arsuri și chiar o defecțiune.
- Nu depozitați unealta și cartușul bateriei în locuri în care temperatura poate atinge sau depăși 50 °C (122 °F).
- Nu incinerati cartușul bateriei, chiar dacă acesta este grav deteriorat sau este complet uzat. Cartușul bateriei poate exploda în caz de incendiu.
- Aveți grijă să nu scăpați sau să loviți bateria.
- Nu utilizați o baterie deteriorată.
- Bateriile litiu-ion fac obiectul cerințelor legislației privind mărurile periculoase. Pentru transporturile comerciale, de exemplu, de către terți, agenți de expediție, trebuie respectate cerințele speciale privind ambalarea și etichetarea. Pentru pregătirea obiectului care urmează a fi expediat, este necesară consultarea unui expert pentru materiale periculoase. Vă rugăm să respectați și reglementările naționale eventuale mai detaliate. Lipiți cu bandă adezivă sau mascați contactele deschise și împachetați bateria în așa fel încât să nu se poată deplasa în ambalaj.
- Respectați reglementările locale referitoare la eliminarea bateriei.



Numai pentru țările UE.

Nu aruncați aparatele electrice echipamentul sau pachetul de baterii împreună cu deșeurile menajere! În conformitate cu Directivile europene privind deșeurile de echipamente electrice și electronice și de baterii și acumulatori și deșeurile de baterii și acumulatori și cu punerea în aplicare a acestora în conformitate cu legislația națională, echipamentele electrice și bateriile și bateriile și pachetul (pachetele) de baterii care au ajuns la sfârșitul duratei de viață trebuie colectate separat și returnate la o instalație de reciclare compatibilă cu mediul.

**Važne sigurnosne upute za spremnik baterije**

- Prije upotrebe spremnika baterije pročitaite sve upute i oznake upozorenja na (1) punjaču baterije, (2) bateriji i (3) proizvodu pomoću baterije.
- Ne rastavlajte spremnik baterije.
- Ako je vrijeme rada postalo pretjerano kraće, odmah prestanite raditi. To može rezultirati rizikom od pregrijavanja, mogućih opekline, pa čak i eksplozije.
- Ako vam elektrolit dospjeje u oči, isperite ih čistom vodom i odmah potražite liječničku pomoć. To može rezultirati gubitkom vida.
- Ne kratite spremnik baterije:
  - Ne dodirujte stezaljke bilo kojim vodljivim materijalom.
  - Izbjegavajte spremanje spremnika baterije u spremnik s drugim metalnim predmetima kao što su čavli, kovance itd.
  - Ne izlažite spremnik baterije vodi ili kiši. Kratki spoj baterije može uzrokovati veliki protok struje, pregrijavanje, moguće opekline, pa čak i kvar.
- Ne čuvajte alat i spremnik baterije na mjestima gdje temperatura može doseći ili premašiti 50°C.
- Ne spaljujte spremnik baterije čak i ako je teško oštećen ili je potpuno istrošen. Spremnik baterije može eksplodirati u požaru.
- Pazite da ne ispuštite ili ne udarite bateriju.
- Ne koristite oštećenu bateriju.
- Litijske baterije podliježu zahtjevima zakonodavstva o opasnim tvarima. Za komercijalni prijevoz, npr. od strane trećih strana, špeditera, posebnih moraju se poštivati zahtjevi za pakiranje i označavanje. Za pripremu predmeta koji se otprema potrebno je savjetovanje sa stručnjakom za opasni materijal. Također se pridržavate eventualno detaljnijih nacionalnih propisa. Zalijepite ili maskirajte otvorene kontakte i spakirajte bateriju na takav način da se ne može kretati u pakiranju.
- Sljedite svoje lokalne propise koji se odnose na odlaganje baterije.



Samo za zemlje EU-a.

Ne odlažite električnu opremu ili bateriju zajedno s kućnim otpadnim materijalom! U skladu s europskim direktivama, o otpadnoj električnoj i elektroničkoj opremi i baterijama ili akumulatorima te otpadnim baterijama i akumulatorima te njihovoj provedbi u skladu s nacionalnim zakonima, električna oprema i baterije te baterijski paketi koji su došli do kraja svog vijeka trajanja moraju se prikupljati zasebno i vraćati u postrojenje za recikliranje kompatibilno s okolišem.

**Tehnički podaci****BATERIJE: BBP1006 Li-ion 20V 6.0Ah****Date tehnice****BATERIJE: BBP1006 Li-ion 20V 6.0Ah**

\* Produkcătorul își rezervă dreptul de a aduce modificări minore la designul și specificațiile tehnice ale produsului fără notificare prealabilă, cu excepția cazului în care aceste modificări afectează în mod semnificativ performanța și siguranța produselor. Piesele descrise / ilustrate în paginile manualului pe care îl țineți în mâini pot viza și alte modele din linia de produse ale producătorului cu caracteristici similare și pot să nu fie incluse în produsul pe care tocmai l-ați achiziționat.

\* Pentru a asigura siguranța și fiabilitatea produsului, precum și valabilitatea garanției, toate lucrările de reparații, inspecții sau înlocuiri, inclusiv întreținerea și reglajele speciale, trebuie să fie efectuate numai de către tehnicieni ai departamentului de service autorizat al producătorului.

\* Utilizați întotdeauna produsul cu echipamentul furnizat. Utilizarea produsului cu echipamente care nu sunt furnizate poate cauza defecțiuni sau chiar vătămări grave sau chiar moartea. Producătorul și importatorul nu sunt răspunzători pentru vătămările și daunele rezultate din utilizarea unui echipament neconform.

\* Producător zadržava pravo na manje izmjene u dizajnu proizvoda i tehničkim specifikacijama bez prethodne najave, osim ako te promjene značajno utječu na performanse i sigurnost proizvoda. Dijelovi opisani / ilustrirani na stranicama priručnika koje držite u rukama također se mogu odnositi na druge modele proizvođačeve linije proizvoda sa sličnim značajkama i možda neće biti uključeni u proizvod koji ste upravo nabavili.

\* Kako bi se osigurala sigurnost i pouzdanost proizvoda i valjanost jamstva, sve popravke, inspekcijske ili zamjenske radove, uključujući održavanje i posebne prilagodbe, smiju obavljati samo tehničari ovlaštenog servisnog odjela proizvođača.

\* Uvijek koristite proizvod s isporučenom opremom. Rad proizvoda s neiskorištenom opremom može uzrokovati kvarove ili čak ozbiljne ozljede ili smrt. Proizvođač i uvoznik nisu odgovorni za ozljede i štete nastale uporabom nesukladne opreme.

**Fontos biztonsági utasítások az akkumulátor-kazettához**

1. Az akkumulátor-kazetta használata előtt olvassa el az (1) akkumulátortöltőt, (2) az akkumulátoron és (3) az akkumulátort használó terméken található összes utasítást és figyelmeztető jelölést.
2. Ne szerelje szét az akkumulátor-kazettát.
3. Ha a működési idő túlzottan lerövidül, azonnal állítsa le a készüléket. Ez túlmelegedéshez, égési sérülésekhez, sőt robbanásához is vezethet.
4. Ha az elektrolit a szemébe kerül, öblítse ki tiszta vízzel, és azonnal forduljon orvoshoz. Látásvesztéshez vezethet.
5. Ne rövidre zárja az akkumulátort:
  - (1) Ne érintse meg a kapcsokat vezető anyaggal.
  - (2) Ne tárolja az akkumulátort más fémtárgyakkal, például szögekkel, érmékkel stb. együtt.
  - (3) Ne tegye ki az akkumulátort víznek vagy esőnek.
 Az akkumulátor rövidzárlata nagy áramütést, túlmelegedést, égési sérüléseket és akár meghibásodást is okozhat.
6. Ne tárolja a szerszámot és az akkumulátort olyan helyen, ahol a hőmérséklet elérheti vagy meghaladhatja az 50 °C-ot (122 °F).
7. Ne égesse el az akkumulátort, még akkor sem, ha súlyosan megsérült vagy teljesen elhasználódott. Az akkumulátor tűzben felrobbanhat.
8. Vigyázzon, ne ejtse le és ne üsse meg az akkumulátort.
9. Ne használjon sérült akkumulátort.
10. A lítium-ion akkumulátorokra a veszélyes árukra vonatkozó jogszabályok vonatkoznak. Kereskedelmi szállítás esetén, pl. harmadik felek, szállítványozók által, a csomagolás és a címkézésre vonatkozó különleges követelményeket be kell tartani. A szállítandó termék előkészítése során veszélyes anyagokkal foglalkozó szakértővel kell konzultálni. Kérjük, vegye figyelembe az esetlegesen részletesebb nemzeti előírásokat is. Ragassza le vagy fedje le a nyitott érintkezőket, és úgy csomagolja be az akkumulátort, hogy az ne tudjon elmozdulni a csomagoláson belül.
11. Kövesse az akkumulátorok ártalmatlanítására vonatkozó helyi előírásokat.



Csak EU-országokban.

Az elektromos berendezéseket és az akkumulátorokat ne dobja a háztartási hulladék közé! Az elektromos és elektronikus berendezésekről, valamint az akkumulátorokról és elemekről, valamint az elhasznált akkumulátorokról és elemekről szóló európai irányelveknek, valamint azok nemzeti jogszabályok szintjén végrehajtásának megfelelően az elektromos berendezéseket, akkumulátorokat és akkumulátorsomagokat külön kell gyűjteni, és környezetbarát újrahasznosító telepre kell visszajuttatni.

**Műszaki adatok****AKKUMULÁTOR:** BBP1006 Li-ion 20V 6.0Ah

\* A gyártó fenntartja a jogot, hogy előzetes értesítés nélkül kisebb változtatásokat eszközöljön a termék kialakításában és műszaki specifikációjában, kivéve, ha ezek a változtatások jelentősen befolyásolják a termékek teljesítményét és biztonságát. A kézikönyv kezében tartott oldalakon leírt/illusztrált alkatrészek a gyártó termékcsaládjának más, hasonló tulajdonságokkal rendelkező modelljeit is érinthetik, és előfordulhat, hogy az Ön által most megvásárolt termék nem tartalmazza azokat.

\* A termék biztonságának és megbízhatóságának, valamint a garancia érvényességének biztosítása érdekében minden javítási, ellenőrzési vagy csere munkát, beleértve a karbantartást és a speciális beállításokat is, kizárólag a gyártó hivatalos szervizének szakemberei végezhetnek.

\* A terméket mindig a mellékelt felszereléssel használja. A termék nem mellékelt felszereléssel történő üzemeltetése meghibásodást, vagy akár súlyos sérülést vagy halált is okozhat. A gyártó és az importőr nem vállal felelősséget a nem megfelelő felszerelés használatából eredő sérülésekért és károkért.



The instruction manual is also available in digital format on our website [www.nikolaoutools.com](http://www.nikolaoutools.com). Find it by entering the product code in the **Search** "🔍" field.

Μπορείτε να βρείτε τις οδηγίες χρήσης και σε ηλεκτρονική μορφή μέσω της ιστοσελίδας μας [www.nikolaoutools.com](http://www.nikolaoutools.com). Αναζητήστε τις με τον κωδικό προϊόντος στο πεδίο **Αναζήτηση** "🔍".