

BORMANN® *PRO*

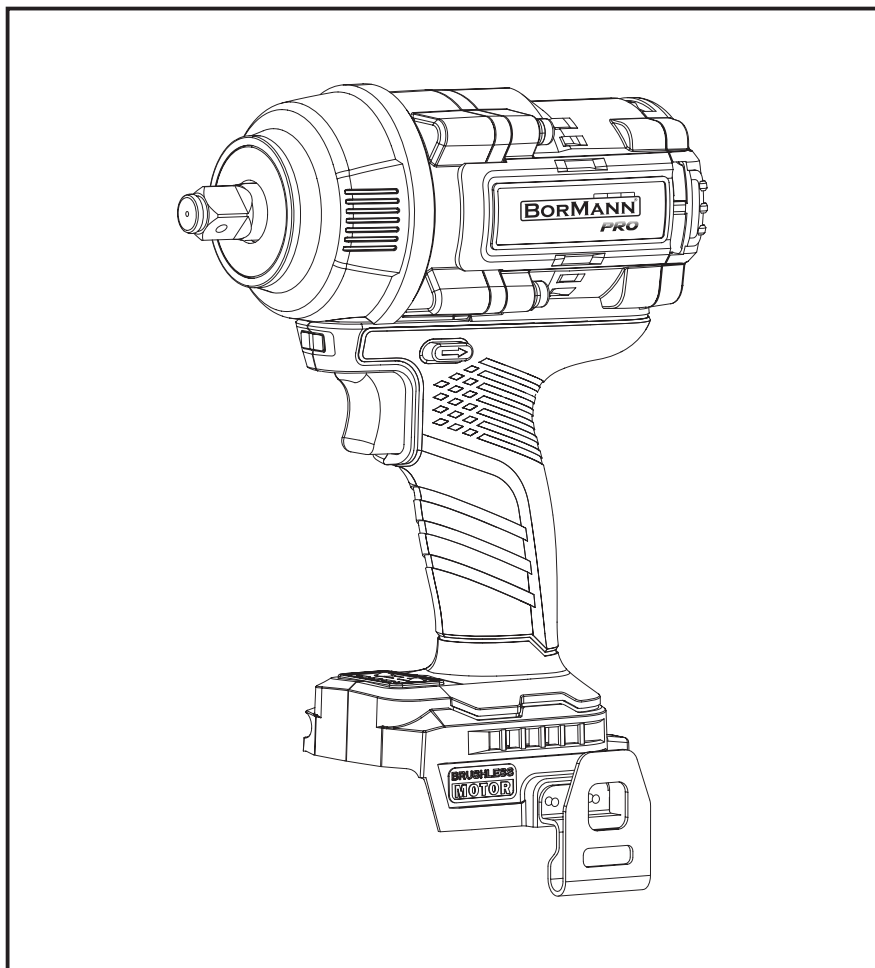

BBP5385
082187

EN IT
EL BG
RO HR
HU



WWW.NIKOLAOUTOOLS.COM

SCAN ME



MAIN PARTS / PARTI PRINCIPALI / ΚΥΡΙΑ ΜΕΡΗ / ОСНОВНИ ЧАСТИ /
PIESE PRINCIPALE / GLAVNI DIJELOVI / FŐ ALKATRÉSZEK

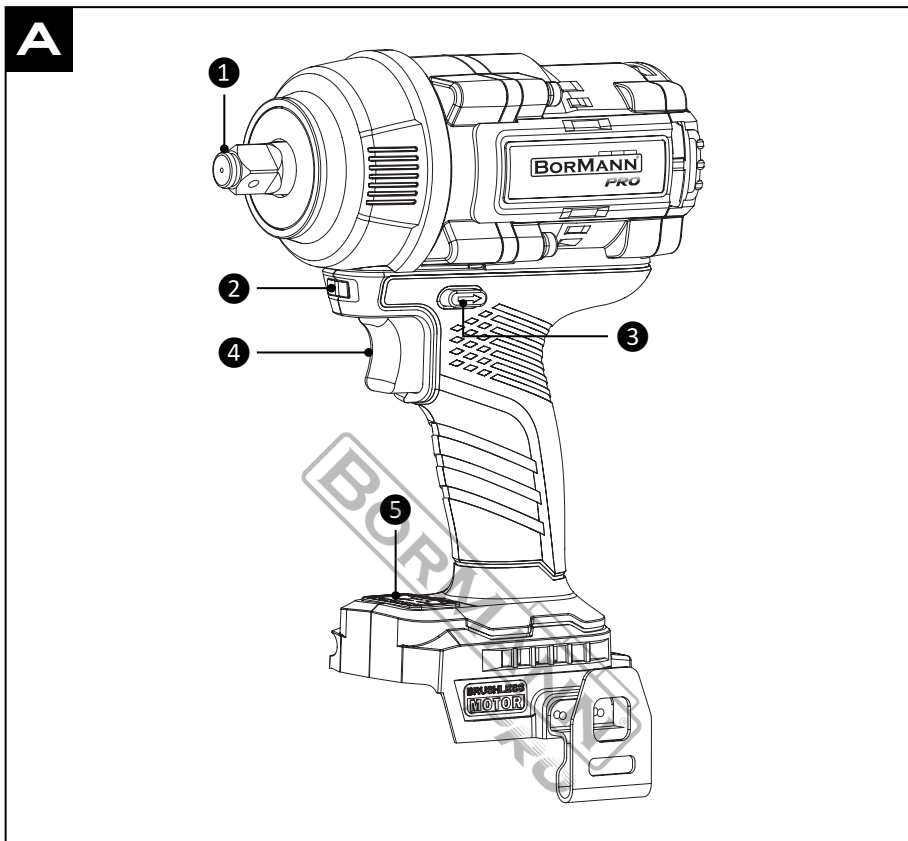

SAFETY SYMBOLS / SIMBOLI DI SICUREZZA / ΣΥΜΒΟΛΑ ΑΣΦΑΛΕΙΑΣ / СИМВОЛИ ЗА БЕЗОПАСНОСТ
/ SIMBOLURI DE SIGURANȚĂ / SIGURNOSNI SIMBOLI / BIZTONSÁGI SZIMBÓLUMOK

	
1	2
	
3	4

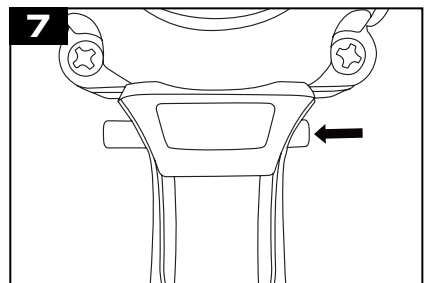
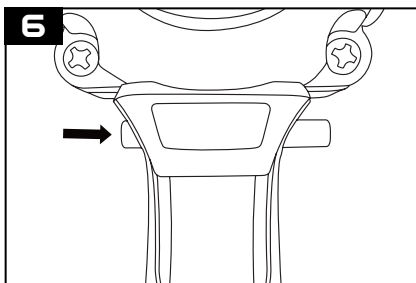
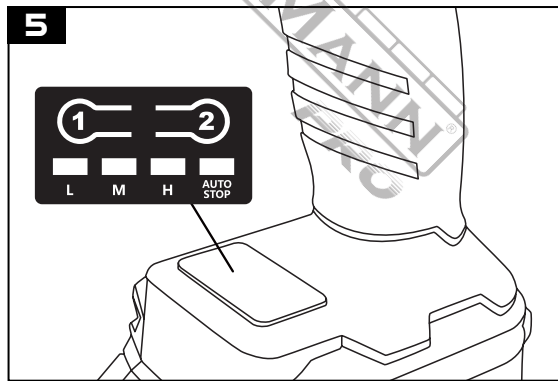
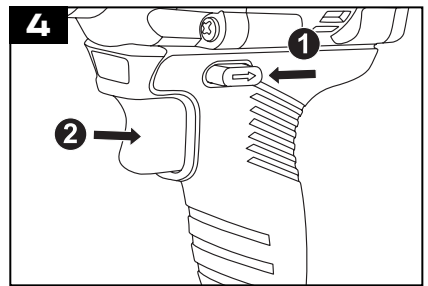
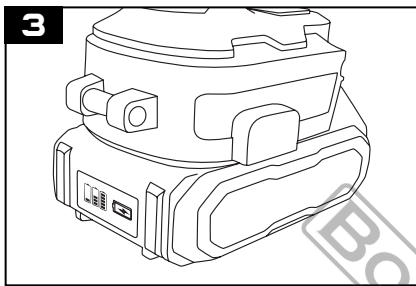
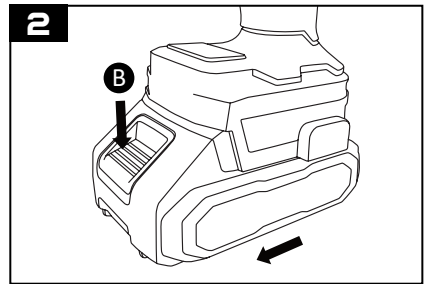
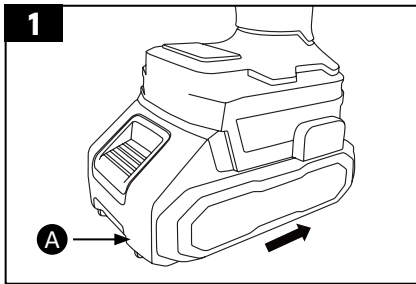

SAFETY SYMBOLS

Note: See page 2, "SAFETY SYMBOLS".

1. Wear eye and hearing protection.
2. Wear a dust mask.
3. Wear protective gloves.
4. Do not expose the unit to rain or moisture.

SAFETY INSTRUCTIONS



Warning: Read the manual carefully before use. Failure to follow the warnings and instructions may result in damage to the unit, physical injury and/or damage to property. Store the manual in a safe place for future reference.

Work area safety

- Keep the work area clean and well lit. Dark or cluttered areas could lead to accidents.
- Do not operate power tools in explosive atmospheres, such as in the presence of flammable liquids or fumes, gases or dust. Power tools could create sparks which may ignite the gases or fumes.
- Keep children and bystanders at a safe distance while operating the power tool.

Electrical safety

- Make sure that power tool plugs match the outlet. Do not ever modify the plug in any way. Do not use adapter plugs with earthed power tools. Using unmodified plugs and matching outlets will reduce the risk of electric shock.
- Avoid body contact with earthed or grounded materials or objects, such as radiators, pipes, ranges and refrigerators. There is an tremendous risk of electric shock if your body is earthed or grounded.
- Do not expose power tools to rain or any other wet conditions. Water entering a power tool could increase the risk of electric shock.
- Do not abuse the power cord. Never use the cord for carrying, pulling or unplugging the electric tool. Keep the cord in a safe distance from heat, oil, sharp edges and any moving parts. Damaged or entangled cords will increase the risk of electric shock.
- When operating an electric power tool outdoors, use an extension cable which has the appropriate specifications for outdoor use. Use of an extension cable suitable for outdoor use reduces the risk of electric shock.
- If operating a power tool in a damp location cannot be avoided, use a residual current device (RCD) protected supply. Use of an RCD reduces the risk of electric shock.

Personal safety

- Stay alert, watch what you are doing and use common sense when operating the power tool. Do not use the power tool if you are feeling tired or are under the influence of alcohol, drugs, or medication. A moment of inattention while operating the power tool may result in serious personal injury.
- Use personal protective equipment. Always wear eye protection. Protective equipment such as a dust mask, hearing protection, non-skid safety shoes or protective helmets, used in appropriate conditions will reduce the risk of sustaining personal injuries.
- Prevent unintentional starting. Ensure the power switch is in the off-position before connecting to power source and/or battery pack, picking up or carrying the power tool. Carrying power tools with your finger on the power switch or connecting power tools that have the switch in the on position to a power source can lead to accidents.
- Remove any adjusting keys or wrenches before turning on the power tool. An adjusting key or a wrench left attached to a rotating part of the power tool may result in personal injury.
- Do not overreach. Keep balance and proper footing at all times. This helps the operator have better control of the power tool in unexpected situations.
- Dress properly. Do not wear loose clothing or jewellery. Keep your hair, clothing and gloves away from any moving parts. Loose clothes, jewellery and/or long hair can be caught in moving parts.

- If there are devices for connecting suction and dust collection facilities, ensure that they are connected and used correctly. The use of dust extraction devices can reduce the risks associated with dust extraction.

Power tool use and care

- Do not force the power tool. Use the correct power tool for the each application. The correct power tool will always do the job better and safer when used as intended.
- Do not use the power tool if the switch does not turn activate or deactivate it. Any power tool that cannot be controlled with the switch is extremely dangerous and must be repaired.
- Disconnect the main plug from the power source and/or the battery pack from the power tool before changing accessories, making any adjustments, or storing the power tool. Such preventive safety measures will reduce the risk of starting the power tool accidentally.
- When the power tool is not in use, store it out of the reach of children and do not allow persons unfamiliar with the power tool or these instructions to use and operate the power tool. Power tools are extremely dangerous in the hands of untrained users.
- Maintain the power tool. Check for misalignment or binding of moving parts, breakage of parts, leakage and any other issue that may affect the power tool's operation. If damaged, have the power tool repaired before use. Many accidents and injuries are caused by poorly maintained power tools.
- Keep the cutting parts of the power tool sharp and clean. Properly maintained cutting tools with sharp cutting edges are less likely to bind and are more precise and easier to control.
- Always use the power tool, accessories and tool bits etc. in accordance with the instructions of this instruction manual, taking into account the working conditions and the work that is to be performed. Use of the power tool for applications different from those intended could result in personal injury or cause damage to the power tool.
- Keep handles and surfaces dry, clean and free of oil and grease. Slippery handles and surfaces do not allow safe handling and control of the tool in unforeseen situations.

Battery tool use and care

- Recharge the batteries only with the charger specified by the manufacturer. A charger that is used to charge unsuitable batteries can create a risk of fire.
- Use the power tool only with the specifically designated battery packs. Use of any other battery packs may create a risk of injury and fire.
- When the battery pack is not in use, keep it away from other metal objects, like paper clips, coins, keys, nails, screws or other small metal objects that can make a connection from one terminal to another.
- Under abusive conditions, liquid may be ejected from the battery; avoid contact. If contact accidentally occurs, flush with water. If liquid contacts eyes, seek medical help immediately. Liquid ejected from the battery may cause irritation or burns.
- Do not use a battery pack that is damaged or modified. Damaged or modified batteries may not function as intended, resulting in fire or explosion.
- Do not expose a battery pack to fire or excessive temperatures. Exposure to fire or temperatures above 100°C may cause an explosion.
- Follow all charging instructions and do not charge the batteries or the tool outside the temperature range specified in the instructions. Improper charging or charging at temperatures outside the specified range may damage the battery and increase the risk of fire.

Service

- Have the power tool serviced by qualified service personnel, using only identical replacement parts. This will ensure that the safety of the power tool is maintained.
- Never attempt to repair damaged battery packs on your own. Service of battery packs should only be performed by the manufacturer or authorized service technicians.

Safety warnings for cordless impact wrenches

- Hold the power tool by the insulated handle surfaces when performing a task where the fastener/ impact socket may come in contact with hidden wiring. Fasteners/impact sockets contacting a live wire may render exposed metal parts of the power tool live and could give the operator an electric shock.
- Use clamps or some other practical way to fix the workpiece to a stable surface. Holding the workpiece by hand or with your body leaves it unstable and can lead to loss of control.
- Use appropriate probes to determine if there are hidden power lines or contact your local utility company for assistance. Contact with electrical wires can cause fire and electric shock. Damage to gas lines can result in an explosion. Breaking water pipes causes property damage.
- Use only sockets designed for impact wrenches (impact sockets). Sockets designed for manual use may break under the load produced by this tool.
- Ensure that the socket fits fully and securely on the square drive.
- Do not use worn or damaged sockets.
- Select correctly sized sockets and keep the inside of the sockets clean.
- Do not allow a loose fastener to rotate freely within the socket. The fastener may be ejected from the socket.
- Use protective gloves and limit your exposure to vibrations by taking frequent breaks. The vibrations generated by the impacts can be harmful to your hands and arms.
- Remove the battery before changing accessories. Accidental starting may occur because cordless tools with the battery installed are essentially in a running condition.
- Be prepared for a reaction torque when installing or removing a fastener. The tool housing may tend to twist in the opposite direction of accessory rotation when installing or removing a fastener, depending on the torque setting of the tool.
- Do not operate the tool while carrying it. The rotating square drive may become entangled in clothing and cause injury.
- Place the tool onto the fastener only when the tool is switched off.

Additional safety warnings

- Personal protective equipment, such as rubber gloves and electrician's footwear, will further enhance your personal safety.
- Formulate a periodic maintenance schedule for your tool. When cleaning a tool, do not disassemble any part of the tool. Failure to do so can be dangerous. Also, certain cleaning agents such as gasoline, carbon tetrachloride, ammonia, etc. may damage plastic parts.
- Make sure the trigger is not pressed before installing the battery. Failure to do so will cause accidents.



WARNING: Certain powders created by power sanding (sawing, grinding, grinding, drilling) and other construction operations create chemicals known to cause cancer, birth defects or other reproductive harm.

Some examples of these chemicals are:

Crystalline silica from bricks and cement and other masonry products; arsenic and chromium from chemically treated wood.

The risk varies, depending on the frequency of exposure to these substances. To reduce exposure to these chemicals, work in an adequately ventilated area and use approved safety equipment, such as dust masks specifically designed to filter out tiny particles.

INTENDED USE



CAUTION: This tool is intended for tightening and loosening bolts, nuts and various threaded fasteners. This tool is not intended for use as a drill.

TECHNICAL DATA

Model	BBP5385
Voltage	20 V (Li-ion)
No-load speed	0-1400/1900/2400 rpm
Max. torque	800 Nm
Torque settings	3
Square drive	1/2"
Other features	Brushless motor, LED light
Weight without battery	2 kg

MAIN PARTS

Note: See page 2, fig. A.

1. Tool holder (square drive)
2. LED light
3. Forward/reverse rotation switch
4. ON/OFF trigger
5. Function adjustment button

ASSEMBLY INSTRUCTIONS

Note: See page 3.



WARNING: Disconnect the battery from the tool before any assembly, adjustment or change of parts. These safety precautions reduce the risk of the tool starting unintentionally.

Installing and removing the battery (Fig. 1-2)

- Move the forward/reverse rotation switch (3) to the center (locked position). Slide the charged battery (A) into the housing until it locks into place. (Fig. 1)
- To remove the battery, press the battery release button (B) and slide the battery completely out of the tool housing. (Fig. 2)

FUNCTIONS / FEATURES

Note: See page 3.

Variable speed trigger

- Your tool is equipped with a variable speed trigger. The tool can be turned on or off by pressing or releasing the ON/OFF trigger (4).
- The speed can be adjusted from minimum to maximum rpm by adjusting the pressure applied to the trigger. Apply more pressure to increase the speed and decrease the pressure to decrease the speed.

Brake

When the trigger is released, the brake engages to quickly stop the rotation of the square drive.

Forward/reverse rotation switch with trigger lock (Fig. 6-7)



WARNING: To prevent accidental starts, lock the trigger in the "OFF" position by moving the forward/reverse rotation switch to the center position after each use.

- The tool is equipped with a forward/reverse rotation switch with trigger lock (3) located above the trigger. This switch serves to change the rotation of the socket and to lock the trigger in the "OFF" position.
- To lock the trigger in the "OFF" position, move the switch towards the center.
- For forward rotation, (with the square drive facing away from you) move the switch to the left (Fig. 6). For reverse rotation, move the switch to the right (Fig. 7).



CAUTION: Do not change the rotation direction until the tool has come to a complete stop. Changing the rotation direction while the square drive is spinning may damage the tool.

User interface (Fig. 5)

The user interface is used to select the speed and to indicate the status of the power tool.



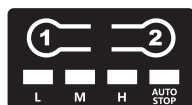

Selecting the speed / impact rate

- With the function adjustment button (5) you can select the required speed/impact rate.
- The required impact speed/rate depends on the material and working conditions and can be determined through practical tests.

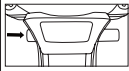
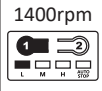
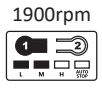

1 Forward

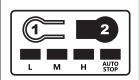
2 Reverse

Forward 	L	M	H
	1400rpm 	1900rpm 	2400rpm 
Reverse 	Autostop		Continuous operation
			

Work light

The tool is equipped with a work light (2) for better visibility during work. The light comes on when the variable speed trigger is pressed. The light will automatically turn off when the trigger is released.

OPERATING INSTRUCTIONS



WARNING

Use only proper sockets designed for impact wrenches (impact sockets).

Sockets designed for manual use may break under the load produced by this tool.

Tightening/loosening fasteners

Tightening: manually place the fastener on or inside the corresponding threaded component (e.g. nut on the bolt, bolt inside the nut).

Then, with the appropriate socket securely attached to the tool, place the socket onto the nut or bolt head. Hold the tool securely with both hands and squeeze the trigger. The socket will rotate the fastener and impact will begin as soon as the fastener meets resistance.

Loosening: with the appropriate socket securely attached to the tool, place the socket on the bolt head (make sure the rotation direction switch is set to the reverse rotation position).

Hold the tool securely with both hands and squeeze the trigger. The tool will start producing impacts immediately.



CAUTION: do not allow the fastener to rotate freely immediately after disengaging from the other threaded part, as it may be ejected from the socket.

Tightening torque

The tightening torque depends on the duration of the impact/tightening energy. The highest tightening torque is achieved after approximately 6 to 10 seconds of impact/tightening action.

Torque development depends on the following factors:

- Hardness of the bolts/nuts.
- The hardness of the bolts and nuts, the hardness of the bolts and nuts.
- Hardness of the material to be joined. Effect of lubrication on the surfaces of the joint.

This leads to the following application cases:

- **Hard joining application:** Metal to metal joining with a disc washer. The maximum torque is achieved after a relatively short impact/tightening action.
- **Medium joining application:** The metal-to-metal connection when using spring washer, disc spring washer, stud bolts or bolts/nuts with conical seats.
- **Soft joining application:** The joining of e.g. metal to wood or insulation material. For medium or soft connection cases, the maximum tightening torque is lower than for hard cases. Therefore, a longer impacting/tightening action is required to achieve the maximum tightening torque.

Note: Ensure that no metal particles enter the power tool. After working at low speed for an extended period of time, the power tool should be operated at maximum speed for approximately three minutes without load to allow it to cool down.

Use in cold weather (0°C)

Due to the lubricant used in the impact mechanism, the tool must be run for three minutes without load before use. This will warm up the lubricant and increase performance.

MAINTENANCE



WARNING

To avoid accidents, always disconnect the battery from the tool before maintenance or cleaning.

Service



WARNING

THERE ARE NO USER-REPAIRABLE PARTS INSIDE THE TOOL. Preventive maintenance performed by unauthorized personnel may result in incorrect installation of internal cables and components that could cause serious danger.

Batteries

If you notice reduced tool performance or significantly shorter run time between charges, then you should replace the battery. Otherwise, the tool will not function properly or the charger will be damaged.

Lubrication

The tool has already been lubricated and is ready for use.

Cleaning



CAUTION

Some cleaners and solvents cause damage to plastic parts. Some of these are: gasoline, carbon tetrachloride, chlorinated cleaning solvents, ammonia and household detergents containing ammonia.

The ventilation openings, trigger and switches of the tool should be kept clean and free of foreign matter. Do not attempt to clean by inserting sharp objects through the openings.

ENVIRONMENTAL DISPOSAL

To avoid damage during transportation, the tool must be delivered in sturdy packaging. The packaging, as well as the unit and its accessories, are made from recyclable materials and can be disposed of accordingly. The tool's plastic components are labeled according to their material, allowing for environmentally friendly and differentiated disposal through available collection facilities.



Only for EU countries

Do not dispose of power tools together with household waste material!

In observance of European Directive 2002/96/EC on waste electrical and electronic equipment and its implementation in accordance with national law, power tools that have reached the end of their life must be collected separately and returned to an environmentally compatible recycling facility.



** The manufacturer reserves the right to make minor changes to product design and technical specifications without prior notice unless these changes significantly affect the performance and safety of the products. The parts described / illustrated in the pages of the manual that you hold in your hands may also concern other models of the manufacturer's product line with similar features and may not be included in the product you just acquired.*

** To ensure the safety and reliability of the product and the warranty validity, all repair, inspection or replacement work, including maintenance and special adjustments, must only be carried out by technicians of the authorized service department of the manufacturer.*

** Always use the product with the supplied equipment. Operation of the product with non-provided equipment may cause malfunctions or even serious injury or death. The manufacturer and the importer shall not be liable for injuries and damages resulting from the use of non-conforming equipment.*

SIMBOLI DI SICUREZZA

Nota: vedere pagina 2, “SIMBOLI DI SICUREZZA”.

1. Indossare protezioni per gli occhi e per le orecchie.
2. Indossare una maschera antipolvere.
3. Indossare guanti protettivi.
4. Non esporre l'unità alla pioggia o all'umidità.

ISTRUZIONI DI SICUREZZA



Avvertenza: leggere attentamente il manuale prima dell'uso. La mancata osservanza delle avvertenze e delle istruzioni può causare danni all'unità, lesioni personali e/o danni alla proprietà. Conservare il manuale in un luogo sicuro per riferimento futuro.

Sicurezza dell'area di lavoro

- Mantenere l'area di lavoro pulita e ben illuminata. Le aree buie o ingombre potrebbero causare incidenti.
- Non utilizzare utensili elettrici in atmosfere esplosive, ad esempio in presenza di liquidi o vapori infiammabili, gas o polvere. Gli utensili elettrici potrebbero generare scintille che potrebbero incendiare i gas o i vapori.
- Tenere i bambini e le persone non autorizzate a distanza di sicurezza durante l'uso dell'utensile elettrico.

Sicurezza elettrica

- Assicurarsi che le spine degli utensili elettrici siano compatibili con la presa. Non modificare mai la spina in alcun modo. Non utilizzare adattatori con utensili elettrici con messa a terra. L'uso di spine non modificate e prese compatibili riduce il rischio di scosse elettriche.
- Evitare il contatto del corpo con materiali o oggetti con messa a terra, quali radiatori, tubi, fornelli e frigoriferi. Se il corpo è a contatto con la terra, sussiste un grave rischio di scossa elettrica.
- Non esporre gli utensili elettrici alla pioggia o ad altre condizioni di umidità. L'acqua che penetra in un utensile elettrico può aumentare il rischio di scossa elettrica.
- Non utilizzare il cavo di alimentazione in modo improprio. Non utilizzare mai il cavo per trasportare, tirare o scollegare l'utensile elettrico. Tenere il cavo a una distanza di sicurezza da fonti di calore, olio, spigoli vivi e parti in movimento. I cavi danneggiati o aggrovigliati aumentano il rischio di scossa elettrica.
- Quando si utilizza un utensile elettrico all'aperto, utilizzare un cavo di prolunga con caratteristiche adeguate per l'uso all'aperto. L'uso di un cavo di prolunga adatto all'uso all'aperto riduce il rischio di scossa elettrica.
- Se non è possibile evitare di utilizzare un utensile elettrico in un luogo umido, utilizzare un dispositivo di protezione differenziale (RCD). L'uso di un RCD riduce il rischio di scossa elettrica.

Sicurezza personale

- Prestare attenzione, osservare ciò che si sta facendo e usare il buon senso durante l'uso dell'utensile elettrico. Non utilizzare l'utensile elettrico se si è stanchi o sotto l'effetto di alcol, droghe o farmaci. Un momento di disattenzione durante l'uso dell'utensile elettrico può causare gravi lesioni personali.
- Utilizzare dispositivi di protezione individuale. Indossare sempre occhiali protettivi. L'uso di dispositivi di protezione quali maschere antipolvere, protezioni acustiche, scarpe antiscivolo o caschi protettivi, utilizzati in condizioni adeguate, riduce il rischio di lesioni personali.
- Prevenire l'avvio accidentale. Assicurarsi che l'interruttore di alimentazione sia in posizione spenta prima di collegare l'utensile elettrico alla fonte di alimentazione e/o alla batteria, prima di sollevare o trasportare l'utensile elettrico. Trasportare gli utensili elettrici con il dito sull'interruttore di alimentazione o collegare utensili elettrici con l'interruttore in posizione di accensione a una fonte di alimentazione può causare incidenti.
- Rimuovere tutte le chiavi di regolazione o le chiavi inglesi prima di accendere l'utensile elettrico. Una chiave di regolazione o una chiave inglese lasciata su una parte rotante dell'utensile elettrico può causare lesioni personali.
- Non sporgersi eccessivamente. Mantenere sempre l'equilibrio e un appoggio sicuro. Ciò consente all'operatore di avere un migliore controllo dell'utensile elettrico in situazioni impreviste.
- Indossare indumenti adeguati. Non indossare indumenti larghi o gioielli. Tenere i capelli, gli indumenti e i guanti lontani dalle parti in movimento. Indumenti larghi, gioielli e/o capelli lunghi possono essere catturati dalle parti in movimento.

- Se sono presenti dispositivi per il collegamento di impianti di aspirazione e raccolta della polvere, assicurarsi che siano collegati e utilizzati correttamente. L'uso di dispositivi di aspirazione della polvere può ridurre i rischi associati all'aspirazione della polvere.

Uso e manutenzione degli utensili elettrici

- Non forzare l'utensile elettrico. Utilizzare l'utensile elettrico corretto per ogni applicazione. L'utensile elettrico corretto funzionerà sempre meglio e in modo più sicuro se utilizzato come previsto.
- Non utilizzare l'utensile elettrico se l'interruttore non si attiva o disattiva. Qualsiasi utensile elettrico che non può essere controllato con l'interruttore è estremamente pericoloso e deve essere riparato.
- Scollegare la spina principale dalla fonte di alimentazione e/o la batteria dall'utensile elettrico prima di sostituire gli accessori, effettuare regolazioni o riporre l'utensile elettrico. Tali misure di sicurezza preventive ridurranno il rischio di avviare accidentalmente l'utensile elettrico.
- Quando l'utensile elettrico non è in uso, riporlo fuori dalla portata dei bambini e non consentire a persone che non hanno familiarità con l'utensile elettrico o con le presenti istruzioni di utilizzare e azionare l'utensile elettrico. Gli utensili elettrici sono estremamente pericolosi nelle mani di utenti inesperti.
- Effettuare la manutenzione dell'utensile elettrico. Verificare che non vi siano parti mobili disallineate o bloccate, parti rotte, perdite o qualsiasi altro problema che possa compromettere il funzionamento dell'utensile elettrico. Se danneggiato, far riparare l'utensile elettrico prima dell'uso. Molti incidenti e lesioni sono causati da utensili elettrici in cattivo stato di manutenzione.
- Mantenere affilate e pulite le parti taglienti dell'utensile elettrico. Gli utensili da taglio correttamente mantenuti con taglienti affilati sono meno soggetti a incepparsi e sono più precisi e facili da controllare.
- Utilizzare sempre l'utensile elettrico, gli accessori, le punte ecc. in conformità con le istruzioni del presente manuale, tenendo conto delle condizioni di lavoro e del lavoro da eseguire. L'uso dell'utensile elettrico per applicazioni diverse da quelle previste può causare lesioni personali o danni all'utensile elettrico.
- Mantenere le impugnature e le superfici asciutte, pulite e prive di olio e grasso. Impugnature e superfici scivolose non consentono una manipolazione e un controllo sicuri dell'utensile in situazioni impreviste.

Uso e cura degli utensili a batteria

- Ricaricare le batterie solo con il caricabatterie specificato dal produttore. L'uso di un caricabatterie non adatto può causare un rischio di incendio.
- Utilizzare l'utensile elettrico solo con le batterie specificatamente designate. L'uso di batterie diverse può causare lesioni e incendi.
- Quando il pacco batteria non è in uso, tenerlo lontano da altri oggetti metallici, come graffette, monete, chiavi, chiodi, viti o altri piccoli oggetti metallici che possono creare un collegamento tra un terminale e l'altro.
- In condizioni di uso improprio, dalla batteria potrebbe fuoriuscire del liquido; evitare il contatto. In caso di contatto accidentale, sciacquare con acqua. Se il liquido entra a contatto con gli occhi, consultare immediatamente un medico. Il liquido fuoriuscito dalla batteria può causare irritazione o ustioni.
- Non utilizzare un pacco batteria danneggiato o modificato. Le batterie danneggiate o modificate potrebbero non funzionare come previsto, causando incendi o esplosioni.
- Non esporre il pacco batteria al fuoco o a temperature eccessive. L'esposizione al fuoco o a temperature superiori a 100 °C può causare un'esplosione.
- Seguire tutte le istruzioni di ricarica e non ricaricare le batterie o l'utensile al di fuori dell'intervallo di temperatura specificato nelle istruzioni. Una ricarica impropria o a temperature al di fuori dell'intervallo specificato può danneggiare la batteria e aumentare il rischio di incendio.

Servizio

- Far riparare l'utensile elettrico da personale qualificato, utilizzando solo ricambi identici. Ciò garantirà il mantenimento della sicurezza dell'utensile elettrico.
- Non tentare mai di riparare autonomamente i pacchi batteria danneggiati. La riparazione dei pacchi batteria deve essere eseguita esclusivamente dal produttore o da tecnici autorizzati.

Avvertenze di sicurezza per avvitatori a impatto senza fili

- Tenere l'utensile elettrico per le superfici isolate dell'impugnatura quando si esegue un'operazione in cui il dispositivo di fissaggio/la bussola a impatto potrebbe entrare in contatto con cavi nascosti. Il contatto dei dispositivi di fissaggio/delle bussole a impatto con un cavo sotto tensione può rendere sotto tensione le parti metalliche esposte dell'utensile elettrico e causare una scossa elettrica all'operatore.
- Fissare il pezzo da lavorare a una superficie stabile utilizzando morsetti o altri mezzi pratici. Tenere il pezzo da lavorare con le mani o con il corpo lo rende instabile e può causare la perdita di controllo.
- Utilizzare sonde appropriate per determinare se sono presenti linee elettriche nascoste o contattare l'azienda elettrica locale per assistenza. Il contatto con cavi elettrici può causare incendi e scosse elettriche. Il danneggiamento delle tubazioni del gas può provocare un'esplosione. La rottura delle tubature dell'acqua provoca danni alla proprietà.
- Utilizzare solo bussole progettate per avvitatori a impatto (bussole a impatto). Le bussole progettate per uso manuale possono rompersi sotto il carico prodotto da questo utensile.
- Assicurarsi che la bussola sia inserita completamente e saldamente sull'attacco quadrato.
- Non utilizzare bussole usurate o danneggiate.
- Selezionare bussole delle dimensioni corrette e mantenerne pulito l'interno.
- Non lasciare che un elemento di fissaggio allentato ruoti liberamente all'interno della bussola. L'elemento di fissaggio potrebbe essere espulso dalla bussola.
- Indossare guanti protettivi e limitare l'esposizione alle vibrazioni facendo frequenti pause. Le vibrazioni generate dagli urti possono essere dannose per le mani e le braccia.
- Rimuovere la batteria prima di sostituire gli accessori. Gli utensili a batteria con la batteria installata sono essenzialmente in condizioni di funzionamento e potrebbero avviarsi accidentalmente.
- Essere preparati a una coppia di reazione durante l'installazione o la rimozione di un elemento di fissaggio. L'alloggiamento dell'utensile può tendere a ruotare nella direzione opposta alla rotazione dell'accessorio durante l'installazione o la rimozione di un elemento di fissaggio, a seconda dell'impostazione della coppia dell'utensile.
- Non azionare l'utensile mentre lo si trasporta. L'attacco quadrato rotante può impigliarsi negli indumenti e causare lesioni.
- Posizionare l'utensile sull'elemento di fissaggio solo quando l'utensile è spento.

Avvertenze di sicurezza aggiuntive

- I dispositivi di protezione individuale, come guanti di gomma e calzature per elettricisti, aumenteranno ulteriormente la vostra sicurezza personale.
- Stabilite un programma di manutenzione periodica per il vostro utensile. Durante la pulizia dell'utensile, non smontate alcuna parte dello stesso. In caso contrario, potreste incorrere in pericoli. Inoltre, alcuni detergenti come benzina, tetracloruro di carbonio, ammoniaca, ecc. possono danneggiare le parti in plastica.
- Assicurarsi che il grilletto non sia premuto prima di installare la batteria. In caso contrario, si potrebbero verificare incidenti.



AVVERTENZA: Alcune polveri generate dalla levigatura meccanica (segatura, molatura, smerigliatura, foratura) e da altre operazioni di costruzione producono sostanze chimiche note per causare il cancro, difetti alla nascita o altri danni riproduttivi.

Alcuni esempi di queste sostanze chimiche sono:

Silice cristallina proveniente da mattoni, cemento e altri prodotti in muratura; arsenico e cromo provenienti da legno trattato chimicamente.

Il rischio varia a seconda della frequenza di esposizione a queste sostanze. Per ridurre l'esposizione a queste sostanze chimiche, lavorare in un'area adeguatamente ventilata e utilizzare dispositivi di sicurezza approvati, come maschere antipolvere specificamente progettate per filtrare le particelle più piccole.

USO PREVISTO



ATTENZIONE: questo utensile è destinato al serraggio e all'allentamento di bulloni, dadi e vari elementi di fissaggio filettati. Questo utensile non è destinato all'uso come trapano.

DATI TECNICI

Model	BBP5385
Tensione	20 V (Li-ion)
Velocità a vuoto	0-1400/1900/2400 giri/min
Coppia massima	800 Nm
Impostazioni della coppia	3
Attacco quadro	1/2"
Altre caratteristiche	Motore senza spazzole (brushless), luce LED
Peso senza batteria	2 kg

PARTI PRINCIPALI

Nota: vedere pagina 2, fig. A.

1. Portautensili (attacco quadro)
2. Luce LED
3. Selettore direzione rotazione
4. Grilletto ON/OFF
5. Pulsante di regolazione funzione

ISTRUZIONI DI MONTAGGIO

Nota: vedere pagina 3.



ATTENZIONE: scollegare la batteria dall'utensile prima di qualsiasi operazione di montaggio, regolazione o sostituzione di parti. Queste precauzioni di sicurezza riducono il rischio di avvio accidentale dell'utensile.

Installazione e rimozione della batteria (Fig. 1-2)

- Spostare l'interruttore di direzione di rotazione (3) al centro (posizione di blocco). Inserire la batteria carica (A) nell'alloggiamento fino a quando non si blocca in posizione. (Fig. 1)
- Per rimuovere la batteria, premere il pulsante di sgancio della batteria (B) e far scorrere la batteria completamente fuori dall'alloggiamento dell'utensile. (Fig. 2)

FUNZIONI / CARATTERISTICHE

Nota: vedere pagina 3.

Grilletto a velocità variabile

- Il tuo utensile è dotato di un grilletto a velocità variabile. L'utensile può essere acceso o spento premendo o rilasciando il grilletto ON/OFF (4).
- La velocità può essere regolata da un minimo a un massimo di giri al minuto regolando la pressione esercitata sul grilletto. Esercita una maggiore pressione per aumentare la velocità e diminuisci la pressione per diminuire la velocità.

Freno

Quando si rilascia il grilletto, il freno si innesta per arrestare rapidamente la rotazione dell'attacco quadro.

Selettore della direzione di rotazione con blocco del grilletto (Fig. 6-7)



ATTENZIONE: Per evitare avviamenti accidentali, bloccare il grilletto in posizione "OFF" spostando l'interruttore di direzione di rotazione in posizione centrale dopo ogni utilizzo.

- L'utensile è dotato di un selettore di senso di rotazione con blocco del grilletto (3) situato sopra il grilletto. Questo selettore serve a cambiare il senso di rotazione della presa e a bloccare il grilletto in posizione "OFF".
- Per bloccare il grilletto in posizione "OFF", spostare il selettore verso il centro.
- Per la rotazione in senso orario (serraggio), con l'attacco quadrato rivolto verso l'esterno, spostare l'interruttore verso sinistra (Fig. 6). Per la rotazione in senso antiorario (allentamento), spostare l'interruttore verso destra (Fig. 7).



ATTENZIONE: non cambiare il senso di rotazione finché l'utensile non si è completamente fermato. Cambiare il senso di rotazione mentre l'attacco quadrato è in rotazione può danneggiare l'utensile.

Interfaccia utente (Fig. 5)

L'interfaccia utente serve per selezionare la velocità e indicare lo stato dell'utensile elettrico.

Selezione della velocità / frequenza di impatto

- Con il pulsante di regolazione delle funzioni (5) è possibile selezionare la velocità/frequenza di impatto desiderata.
- La velocità/frequenza di impatto richiesta dipende dal materiale e dalle condizioni di lavoro e può essere determinata mediante prove pratiche.

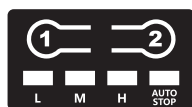

1 Rotazione oraria

2 Rotazione antioraria

Rotazione oraria	L	M	H
	1400rpm 	1900rpm 	2400rpm
Rotazione antioraria	Arresto automatico		Funzionamento continuo

Luce di lavoro

L'utensile è dotato di una luce di lavoro (2) per una migliore visibilità durante il lavoro. La luce si accende quando si preme il grilletto a velocità variabile. La luce si spegne automaticamente quando si rilascia il grilletto.

ISTRUZIONI PER L'USO



AVVERTENZA

Utilizzare solo bussole adeguate progettate per avvitatori a impatto (bussole a impatto). Le bussole progettate per uso manuale potrebbero rompersi sotto il carico prodotto da questo utensile.

Serraggio/allentamento dei dispositivi di fissaggio

Serraggio: posizionare manualmente il dispositivo di fissaggio sul o all'interno del componente filettato corrispondente (ad es. dado sul bullone, bullone all'interno del dado).

Quindi, con la bussola appropriata fissata saldamente all'utensile, posizionare la bussola sul dado o sulla testa del bullone. Tenere saldamente l'utensile con entrambe le mani e premere il grilletto. La bussola ruoterà il dispositivo di fissaggio e l'impatto inizierà non appena il dispositivo di fissaggio incontrerà resistenza.

Allentamento: con la bussola appropriata fissata saldamente all'utensile, posizionare la bussola sulla testa del bullone (assicurarsi che l'interruttore di direzione di rotazione sia impostato sulla posizione di rotazione antioraria).

Tenere saldamente l'utensile con entrambe le mani e premere il grilletto. L'utensile inizierà immediatamente a produrre impatti.



ATTENZIONE: non lasciare che il dispositivo di fissaggio ruoti liberamente subito dopo averlo disinnestato dall'altra parte filettata, poiché potrebbe essere espulso dalla bussola.

Coppia di serraggio

La coppia di serraggio dipende dalla durata dell'impatto/energia di serraggio. La coppia di serraggio massima viene raggiunta dopo circa 6-10 secondi dall'impatto/azione di serraggio.

Lo sviluppo della coppia dipende dai seguenti fattori:

- Durezza dei bulloni/dadi.
- La durezza dei bulloni e dei dadi, la durezza dei bulloni e dei dadi.
- Durezza del materiale da unire. Effetto della lubrificazione sulle superfici del giunto.

Ciò porta ai seguenti casi di applicazione:

- **Applicazione di giunzione rigida:** giunzione metallo-metallo con rondella a disco. La coppia massima viene raggiunta dopo un'azione di impatto/serraggio relativamente breve.
- **Applicazione di giunzione media:** giunzione metallo-metallo con rondella elastica, rondella elastica a disco, prigionieri o bulloni/dadi con sede conica.
- **Applicazione di giunzione morbida:** giunzione, ad esempio, di metallo con legno o materiale isolante. Per i casi di collegamento medio o morbido, la coppia di serraggio massima è inferiore rispetto ai casi duri. Pertanto, è necessaria un'azione di impatto/serraggio più lunga per ottenere la coppia di serraggio massima.

Nota: assicurarsi che nessuna particella metallica penetri nell'utensile elettrico. Dopo aver lavorato a bassa velocità per un periodo di tempo prolungato, l'utensile elettrico deve essere azionato alla massima velocità per circa tre minuti senza carico per consentirne il raffreddamento.

Utilizzo a basse temperature (0 °C)

A causa del lubrificante utilizzato nel meccanismo di impatto, l'utensile deve essere azionato per tre minuti senza carico prima dell'uso. Ciò consentirà al lubrificante di riscaldarsi e di aumentare le prestazioni.

MANUTENZIONE**AVVERTENZA**

Per evitare incidenti, scollegare sempre la batteria dall'utensile prima di procedere alla manutenzione o alla pulizia.

Servizio**ATTENZIONE**

ALL'INTERNO DELL'UTENSILE NON SONO PRESENTI PARTI RIPARABILI DALL'UTENTE. La manutenzione preventiva eseguita da personale non autorizzato può causare un'installazione errata dei cavi e dei componenti interni, con conseguenti gravi pericoli.

Batterie

Se noti un calo delle prestazioni dell'utensile o un tempo di funzionamento notevolmente ridotto tra una ricarica e l'altra, è necessario sostituire la batteria. In caso contrario, l'utensile non funzionerà correttamente o il caricabatterie potrebbe danneggiarsi.

Lubrificazione

L'utensile è già stato lubrificato ed è pronto per l'uso.

Pulizia**ATTENZIONE**

Alcuni detergenti e solventi possono danneggiare le parti in plastica. Alcuni di questi sono: benzina, tetracloruro di carbonio, solventi detergenti clorurati, ammoniaca e detergenti domestici contenenti ammoniaca.

Le aperture di ventilazione, il grilletto e gli interruttori dell'utensile devono essere mantenuti puliti e privi di corpi estranei. Non tentare di pulire inserendo oggetti appuntiti nelle aperture.

SMALTIMENTO AMBIENTALE

Per evitare danni durante il trasporto, l'utensile deve essere consegnato in un imballaggio robusto. L'imballaggio, così come l'unità e i suoi accessori, sono realizzati con materiali riciclabili e possono essere smaltiti in modo adeguato. I componenti in plastica dell'utensile sono etichettati in base al materiale di cui sono fatti, consentendo uno smaltimento ecologico e differenziato attraverso gli impianti di raccolta disponibili.



Solo per i paesi dell'Unione Europea

Non smaltire gli utensili elettrici insieme ai rifiuti domestici!

In ottemperanza alla Direttiva Europea 2002/96/CE sui rifiuti di apparecchiature elettriche ed elettroniche e alla sua attuazione in conformità con la legislazione nazionale, gli utensili elettrici che hanno raggiunto la fine del loro ciclo di vita devono essere raccolti separatamente e restituiti a un impianto di riciclaggio compatibile con l'ambiente.



** Il produttore si riserva il diritto di apportare modifiche minori al design e alle specifiche tecniche del prodotto senza preavviso, a meno che tali modifiche non influiscano significativamente sulle prestazioni e sulla sicurezza dei prodotti. Le parti descritte/illustrate nelle pagine del manuale che avete tra le mani possono riguardare anche altri modelli della linea di prodotti del produttore con caratteristiche simili e potrebbero non essere incluse nel prodotto appena acquistato.*

** Per garantire la sicurezza e l'affidabilità del prodotto e la validità della garanzia, tutti gli interventi di riparazione, ispezione o sostituzione, compresa la manutenzione e le regolazioni speciali, devono essere eseguiti esclusivamente da tecnici del servizio di assistenza autorizzato dal produttore.*

** Utilizzare sempre il prodotto con l'attrezzatura fornita. L'utilizzo del prodotto con apparecchiature non in dotazione può causare malfunzionamenti o addirittura lesioni gravi o morte. Il produttore e l'importatore non sono responsabili per lesioni e danni derivanti dall'uso di apparecchiature non conformi.*

ΣΥΜΒΟΛΑ ΑΣΦΑΛΕΙΑΣ

Σημείωση: Βλέπε σελίδα 2, «ΣΥΜΒΟΛΑ ΑΣΦΑΛΕΙΑΣ».

1. Φοράτε γυαλιά ασφαλείας και προστατευτικά ακοής.
2. Φοράτε μάσκα σκόνης.
3. Φοράτε γάντια προστασίας.
4. Μην εκθέτετε τη μονάδα στη βροχή ή σε υγρασία.

ΟΔΗΓΙΕΣ ΑΣΦΑΛΕΙΑΣ



Προσοχή: Διαβάστε προσεκτικά το εγχειρίδιο πριν από τη χρήση. Η μη τήρηση των προειδοποιήσεων και των οδηγιών μπορεί να οδηγήσει σε βλάβη της μονάδας, τραυματισμό ή να προκαλέσει υλική ζημιά. Φυλάξτε το εγχειρίδιο σε ασφαλές μέρος για μελλοντική αναφορά.

Ασφάλεια στον χώρο εργασίας

- Διατηρείτε τον χώρο εργασίας καθαρό και επαρκώς φωτισμένο. Η ακαταστασία και η ανεπαρκώς φωτισμένες περιοχές εργασίας μπορεί να οδηγήσουν σε ατυχήματα και τραυματισμό.
- Μην εργάζεστε με το ηλεκτρικό εργαλείο σε χώρους όπου υπάρχει κίνδυνος έκρηξης, στο οποίο υπάρχουν εύφλεκτα υγρά, αέρια ή σκόνη. Τα ηλεκτρικά εργαλεία ενδέχεται να δημιουργήσουν σπινθήρες οι οποίοι μπορούν να αναφλέξουν τη σκόνη ή τα αέρια.
- Όταν χρησιμοποιείτε το ηλεκτρικό εργαλείο κρατάτε τα παιδιά και άλλους παρευρισκόμενους σε ασφαλή απόσταση. Η απόσταση της προσοχής μπορεί να οδηγήσει στην απώλεια ελέγχου του εργαλείου.

Ηλεκτρική ασφάλεια

- Το βύσμα του καλωδίου του ηλεκτρικού εργαλείου πρέπει να είναι συμβατό με την πρίζα. Δεν επιτρέπεται η οποιαδήποτε μετατροπή του βύσματος. Μην χρησιμοποιείτε μετατροπείς σε συνδυασμό με γειωμένα ηλεκτρικά εργαλεία. Η χρήση βυσμάτων με συμβατές πρίζες μειώνουν τον κίνδυνο ηλεκτροπληξίας.
- Αποφεύγετε την επαφή με γειωμένες επιφάνειες όπως με σωλήνες, θερμαντικά σώματα (καλοριφέρ), κομζίνες ή ψυγεία. Όταν το σώμα σας γειώνεται αυξάνεται ο κίνδυνος ηλεκτροπληξίας.
- Μην εκθέτετε τα μηχανήματα και τα εργαλεία στη βροχή ή σε υψηλή υγρασία. Η διείσδυση νερού στο ηλεκτρικό εργαλείο αυξάνει τον κίνδυνο ηλεκτροπληξίας.
- Μην χρησιμοποιείτε το καλώδιο για να μεταφέρετε ή να μετακινήσετε το ηλεκτρικό εργαλείο, ή για να βγάλετε το βύσμα από την πρίζα. Κρατάτε το καλώδιο μακριά από πηγές υψηλής θερμοκρασίας, κοφτερά αντικείμενα και από κινούμενα εξαρτήματα. Τα καλώδια που έχουν υποστεί οποιαδήποτε ζημιά αυξάνουν τον κίνδυνο ηλεκτροπληξίας.
- Όταν εργάζεστε μ' ένα ηλεκτρικό εργαλείο σε εξωτερικό χώρο, χρησιμοποιείτε καλώδια προέκτασης (μπαλαντζές) που είναι κατάλληλα για χρήση σε εξωτερικούς χώρους. Η χρήση καλωδίων προέκτασης κατάλληλων για εξωτερικούς χώρους μειώνει τον κίνδυνο ηλεκτροπληξίας.
- Όταν η χρήση του ηλεκτρικού εργαλείου σε χώρους με υψηλή υγρασία ή με υγρά είναι αναπόφευκτη, τότε χρησιμοποιήστε μια διάταξη προστασίας έναντι ρεύματος διαρροής (ρελέ διαρροής - RCD). Η χρήση ενός ρελέ διαρροής μειώνει τον κίνδυνο ηλεκτροπληξίας.

Προσωπική ασφάλεια

- Να είστε πάντοτε προσεκτικοί, να δίνετε προσοχή στην εργασία που εκτελείτε και να χειρίζεστε το μηχανήμα με σύνεση. Μην χρησιμοποιείτε το ηλεκτρικό εργαλείο αν νιώθετε κόπωση ή αν βρίσκεστε υπό την επήρεια αλκοόλ ή άλλων ουσιών. Μια στιγμή απροσεξίας κατά τον χειρισμό του ηλεκτρικού εργαλείου μπορεί να οδηγήσει σε σοβαρό τραυματισμό.
- Φοράτε κατάλληλο εξοπλισμό ατομικής προστασίας. Επιλέξτε τον κατάλληλο εξοπλισμό προστασίας, για παράδειγμα μια μάσκα σκόνης, αντιολισθητικές μπότες ασφαλείας, κράνος προστασίας, προστατευτικά ακοής, ανάλογα με το εκάστοτε εργαλείο και τη χρήση του, έτσι ώστε να μειωθεί ο κίνδυνος τραυματισμού.
- Αφαιρείτε από τα ηλεκτρικά εργαλεία τυχόν εργαλεία ρύθμισης πριν θέσετε το ηλεκτρικό εργαλείο σε λειτουργία. Ένα εργαλείο ρύθμισης που βρίσκεται συνδεδεμένο σ' ένα κινούμενο τμήμα μπορεί να οδηγήσει σε τραυματισμό.

- Λάβετε μέτρα για να αποφύγετε την ακούσια εκκίνηση. Βεβαιωθείτε ότι το κουμπί ενεργοποίησης του εργαλείου βρίσκεται στη θέση OFF πριν συνδέσετε το βύσμα του καλωδίου στην πρίζα, πριν τοποθετήσετε τις μπαταρίες στο εργαλείο, και πριν το μεταφέρετε και το κουβαλήσετε. Μην μεταφέρετε το ηλεκτρικό εργαλείο με το δάκτυλό σας να ακουμπάει τον διακόπτη ON/OFF και μην συνδέετε το εργαλείο με την πηγή ρεύματος αν ο διακόπτης βρίσκεται στη θέση ON.
- Μην τεντώνετε τα χέρια σας υπερβολικά κατά τη χρήση του εργαλείου. Διατηρείτε πάντα την ισορροπία σας και σταθερό πάτημα έτσι ώστε να είστε σε θέση να αντιμετωπίσετε απροσδόκητες καταστάσεις.
- Ντυθείτε με τα κατάλληλα ενδύματα. Μη φοράτε ρούχα με χαλαρή εφαρμογή ή κοσμήματα. Κρατήστε τα μαλλιά, τα ρούχα και τα χέρια σας σε ασφαλή απόσταση από τα κινούμενα εξαρτήματα.
- Εάν υπάρχουν συσκευές για τη σύνδεση εγκαταστάσεων αναρρόφησης και συλλογής σκόνης, βεβαιωθείτε ότι αυτές είναι συνδεδεμένες και χρησιμοποιούνται σωστά. Η χρήση συσκευών αναρρόφησης σκόνης μπορεί να μειώσει τους κινδύνους που σχετίζονται με αυτή.

Ορθότητα χειρισμού και συντήρηση ηλεκτρικών εργαλείων

- Μην ασκείτε υπερβολική πίεση στο εργαλείο. Χρησιμοποιήστε το κατάλληλο εργαλείο για τον σκοπό για τον οποίο προορίζεται. Η χρήση του σωστού εργαλείου για τον σκοπό για τον οποίο προορίζεται θα καταστήσει την εργασία ασφαλέστερη.
- Μη χρησιμοποιήσετε ποτέ ένα εργαλείο αν το κουμπί ενεργοποίησής του δεν λειτουργεί. Ένα ηλεκτρικό εργαλείο το οποίο δεν μπορεί πλέον να ενεργοποιηθεί ή/και να απενεργοποιηθεί με το εν λόγω κουμπί είναι επικίνδυνο και πρέπει να επισκευαστεί.
- Αποσυνδέστε το βύσμα του καλωδίου από την πρίζα και/ή αφαιρέστε την μπαταρία πριν προβείτε σε εργασίες συντήρησης ή αντικατάστασης εξαρτήματος του εργαλείου ή όταν πρόκειται να φυλάξετε το εργαλείο. Αυτά τα μέτρα πρόληψης μειώνουν τον κίνδυνο της ακούσιας εκκίνησης του ηλεκτρικού εργαλείου.
- Όταν δεν χρησιμοποιείται, φυλάξτε το ηλεκτρικό εργαλείο σε σημείο μη προσβάσιμο από παιδιά.
- Δεν πρέπει να επιτρέπεται η χρήση του ηλεκτρικού εργαλείου σε άτομα που δεν έχουν εξοικωωθεί με τη χρήση του ή που δεν έχουν διαβάσει τις οδηγίες χρήσης του. Το ηλεκτρικό εργαλείο είναι επικίνδυνο όταν χρησιμοποιείται από άπειρα άτομα ή από άτομα που δεν έχουν διαβάσει τις οδηγίες χρήσης του.
- Συντηρήστε το ηλεκτρικό εργαλείο. Ελέγχετε, αν τα κινούμενα εξαρτήματα λειτουργούν σωστά, αν υπάρχει κάποιο μπλοκάρισμα, ή αν έχουν σπάσει σε κάποιο σημείο ή φθαρεί εξαρτήματα τα οποία ενδέχεται να επηρεάσουν αρνητικά την λειτουργία του ηλεκτρικού εργαλείου. Η λανθασμένη συντήρηση των ηλεκτρικών εργαλείων προκαλεί ατυχήματα.
- Διατηρείτε τα εργαλεία κοπής αιχμηρά και σε καλή κατάσταση. Τα επαρκώς συντηρημένα κοπτικά εργαλεία είναι πιο δύσκολο να μπλοκαριστούν και έχουν υψηλότερη απόδοση.
- Διατηρείτε τις λαβές και τις επιφάνειες στεγνές, καθαρές και απαλλαγμένες από λάδια και γράσο. Οι ολισθηρές λαβές και επιφάνειες δεν επιτρέπουν τον ασφαλή χειρισμό και έλεγχο του εργαλείου σε απρόβλεπτες καταστάσεις.

Οδηγίες ασφαλείας για εργαλεία με μπαταρίες

- Επαναφορτίζετε τις μπαταρίες μόνο με τον φορτιστή που ορίζει ο κατασκευαστής. Ένας φορτιστής που χρησιμοποιείται για τη φόρτιση ακατάλληλων μπαταριών μπορεί να δημιουργήσει κίνδυνο πυρκαγιάς.
- Χρησιμοποιείτε το ηλεκτρικό εργαλείο μόνο με τις προβλεπόμενες μπαταρίες. Η χρήση άλλων μπαταριών μπορεί να δημιουργήσει κίνδυνο τραυματισμού και πυρκαγιάς.
- Όταν η μπαταρία δεν χρησιμοποιείται, κρατήστε το μακριά από μεταλλικά αντικείμενα όπως συνδετήρες, κέρματα, κλειδιά, καρφιά, βίδες ή άλλα μικρά μεταλλικά αντικείμενα που μπορούν να κάνουν σύνδεση από τον έναν ακροδέκτη στον άλλον.
- Υπό συνθήκες κακομεταχείρισης, μπορεί να εκτοξευτεί υγρό από την μπαταρία. Αποφύγετε την επαφή με το υγρό της μπαταρίας. Σε περίπτωση επαφής με το υγρό, ξεπλύνετε με νερό. Εάν το υγρό έρθει σε επαφή με τα μάτια, αναζητήστε αμέσως ιατρική βοήθεια. Το υγρό που εκτοξεύεται από την μπαταρία μπορεί να προκαλέσει ερεθισμό ή εγκαύματα.
- Μην χρησιμοποιείτε μπαταρία που έχει υποστεί ζημιά ή έχει τροποποιηθεί. Οι κατεστραμμένες ή τροποποιημένες μπαταρίες ενδέχεται να μην λειτουργούν όπως προβλέπεται, με αποτέλεσμα να προκληθεί πυρκαγιά ή έκρηξη.

- Μην εκθέτετε την μπαταρία σε φωτιά ή σε πολύ υψηλές θερμοκρασίες. Η έκθεση σε φωτιά ή σε θερμοκρασίες άνω των 100°C μπορεί να προκαλέσει έκρηξη.
- Ακολουθήστε όλες τις οδηγίες φόρτισης και μην φορτίζετε τις μπαταρίες ή το εργαλείο εκτός του εύρους θερμοκρασίας που καθορίζεται στις οδηγίες. Η ακατάλληλη φόρτιση ή η φόρτιση σε θερμοκρασίες εκτός του καθορισμένου εύρους μπορεί να προκαλέσει ζημιά στη μπαταρία και να αυξήσει τον κίνδυνο πυρκαγιάς.

Service

- Αναθέστε τη συντήρηση και την επισκευή του ηλεκτρικού εργαλείου σε εξειδικευμένο προσωπικό σέρβις, χρησιμοποιώντας μόνο πανομοιότυπα ανταλλακτικά. Με τον τρόπο αυτό θα διασφαλιστεί η διατήρηση της ασφάλειας του ηλεκτρικού εργαλείου.
- Ποτέ μην επιχειρήσετε να επισκευάσετε μόνοι σας τις μπαταρίες που έχουν υποστεί βλάβη. Το σέρβις των μπαταριών πρέπει να εκτελείται μόνο από τον κατασκευαστή ή από εξουσιοδοτημένους τεχνικούς σέρβις.

Προειδοποιήσεις ασφαλείας για τα κρουστικά μπουλονόκλειδα

- Κρατάτε το ηλεκτρικό εργαλείο από τις μονωμένες επιφάνειες λαβής όταν εκτελείτε μια εργασία όπου το καρυδάκι/μέσο σύνδεσης μπορεί να έρθει σε επαφή με κρυφή καλωδίωση. Σε περίπτωση που ένα καρυδάκι/μέσο σύνδεσης έρθει σε επαφή με ηλεκτροφόρο καλώδιο, τα εκτεθειμένα μεταλλικά μέρη του ηλεκτρικού εργαλείου ενδέχεται να γίνουν ηλεκτροφόρα, με αποτέλεσμα να υποστεί ηλεκτροπληξία ο χειριστής.
- Χρησιμοποιήστε σφικτήρες ή κάποιον άλλον πρακτικό τρόπο για να στερεώσετε το τεμάχιο εργασίας σε μια σταθερή επιφάνεια. Το κράτημα του τεμαχίου με το χέρι ή με το σώμα σας το αφήνει σταθερά και μπορεί να οδηγήσει σε απώλεια του ελέγχου.
- Χρησιμοποιήστε κατάλληλους ανιχνευτές για να διαπιστώσετε αν υπάρχουν κρυφές γραμμές παροχής ρεύματος ή επικοινωνήστε με την τοπική εταιρεία κοινής ωφελείας για βοήθεια. Η επαφή με ηλεκτρικά καλώδια μπορεί να προκαλέσει πυρκαγιά και ηλεκτροπληξία. Η καταστροφή των γραμμών αερίου μπορεί να οδηγήσει σε έκρηξη. Το σπάσιμο των σωληνώσεων νερού προκαλεί υλικές ζημιές.
- Χρησιμοποιείτε μόνο καρυδάκια σχεδιασμένα για μπουλονόκλειδα (κρουστικά καρυδάκια). Το φορτίο που παράγει αυτό το εργαλείο ενδέχεται να σπάσει τα καρυδάκια που έχουν σχεδιαστεί για χειροκίνητη χρήση.
- Βεβαιωθείτε ότι το καρυδάκι εφαρμόζει πλήρως και με ασφάλεια στην υποδοχή του εργαλείου.
- Μην χρησιμοποιείτε φθαρμένα ή κατεστραμμένα καρυδάκια.
- Επιλέξτε καρυδάκια σωστού μεγέθους και διατηρήστε το εσωτερικό τους καθαρό.
- Μην αφήνετε ένα χαλαρό μέσο σύνδεσης να περιστρέφεται ελεύθερα μέσα στο καρυδάκι. Το μέσο σύνδεσης μπορεί να εκτοξευθεί από το καρυδάκι.
- Χρησιμοποιείτε προστατευτικά γάντια και περιορίστε τον χρόνο έκθεσης στους κραδασμούς κάνοντας συχνά διαλείμματα. Οι κραδασμοί που παράγονται από τις κρούσεις μπορεί να είναι επιβλαβείς για τα χέρια και τους βραχιόνες σας.
- Αφαιρέστε την μπαταρία πριν από την αλλαγή των εξαρτημάτων. Ενδέχεται να προκληθεί τυχαία εκκίνηση επειδή τα εργαλεία μπαταρίας με τοποθετημένη την μπαταρία βρίσκονται ουσιαστικά σε κατάσταση λειτουργίας.
- Να είστε προετοιμασμένοι για ροπή αντίδρασης κατά την τοποθέτηση ή αφαίρεση ενός μέσου σύνδεσης. Το εργαλείο μπορεί να κινηθεί προς την αντίθετη κατεύθυνση της περιστροφής του καρυδακιού κατά την τοποθέτηση ή αφαίρεση ενός μέσου σύνδεσης, ανάλογα με τη ρύθμιση ροπής του εργαλείου.
- Μην λειτουργείτε το εργαλείο ενώ το μεταφέρετε. Η περιστρεφόμενη υποδοχή μπορεί να μπερδεύει με τα ρούχα και να προκληθεί τραυματισμός.
- Τοποθετείτε το καρυδάκι στο μέσο σύνδεσης μόνο όταν το εργαλείο είναι απενεργοποιημένο.

Πρόσθετες προειδοποιήσεις ασφαλείας

- Τα μέσα ατομικής προστασίας, όπως τα λαστιχένια γάντια και τα υποδήματα ηλεκτρολόγου, θα ενισχύσουν περαιτέρω την προσωπική σας ασφάλεια.
- Διαμορφώστε ένα πρόγραμμα περιοδικής συντήρησης για το εργαλείο σας. Κατά τον καθαρισμό ενός εργαλείου, μην αποσυναρμολογήσετε κανένα τμήμα του. Σε αντίθετη περίπτωση αυτό μπορεί να αποβεί επικίνδυνο. Επίσης, ορισμένα καθαριστικά μέσα, όπως η βενζίνη, ο τετραχλωράνθρακας, η αμμωνία κ.λπ. μπορεί να προκαλέσουν ζημιά στα πλαστικά μέρη.
- Βεβαιωθείτε ότι η σκανδάλη ON/OFF δεν είναι πατημένη πριν τοποθετήσετε τη μπαταρία. Σε αντίθετη περίπτωση, μπορεί να προκληθεί ατύχημα.



ΠΡΟΕΙΔΟΠΟΙΗΣΗ: Ορισμένες σκόνες που δημιουργούνται από το μηχανοκίνητο τρίψιμο (πρίονισμα, λείανση, διάτρηση) και άλλες κατασκευαστικές εργασίες δημιουργούν χημικές ουσίες που είναι γνωστό ότι προκαλούν καρκίνο, γενετικές ανωμαλίες ή άλλες αναπαραγωγικές βλάβες.

Ορισμένα παραδείγματα αυτών των χημικών ουσιών είναι:

Χρυσταλλικό πυρίτιο από τούβλα και τσιμέντο και άλλα προϊόντα τοιχοποιίας, αρσενικό και χρώμιο από χημικά επεξεργασμένη ξυλεία.

Ο κίνδυνος ποικίλλει, ανάλογα με τη συχνότητα έκθεσης σε αυτές τις ουσίες. Για να μειώσετε την έκθεση σε αυτές τις χημικές ουσίες, εργαστείτε σε χώρο που αερίζεται επαρκώς και χρησιμοποιήστε εγκεκριμένο εξοπλισμό ασφαλείας, όπως μάσκες σκόνης που είναι ειδικά σχεδιασμένες για να φιλτράρουν τα μικροσκοπικά σωματίδια.

ΣΚΟΠΟΥΜΕΝΗ ΧΡΗΣΗ



ΠΡΟΣΟΧΗ: Αυτό το εργαλείο προορίζεται για το σφίξιμο και το ξεσφίξιμο μπουλονιών, παξιμαδιών και διαφόρων μέσων σύνδεσης με σπειρώμα. Αυτό το εργαλείο δεν προορίζεται για χρήση ως τρυπάνι.

ΤΕΧΝΙΚΑ ΧΑΡΑΚΤΗΡΙΣΤΙΚΑ

Μοντέλο	BBP5385
Τάση	20 V (Li-ion)
Στροφές χωρίς φορτίο	0-1400/1900/2400 rpm
Μέγιστη ροπή	800 Nm
Ρυθμίσεις ροπής	3
Μέγεθος υποδοχής	1/2"
Άλλα χαρακτηριστικά	Μοτέρ χωρίς ψήκτρες (brushless), Φως LED
Βάρος εργαλείου χωρίς μπαταρία	2 kg

ΚΥΡΙΑ ΜΕΡΗ

Σημείωση: Βλέπε σελίδα 2, σχ. Α.

1. Υποδοχή
2. Φως LED
3. Διακόπτης φοράς περιστροφής
4. Σκανδάλη ON/OFF
5. Κουμπί ρύθμισης λειτουργίας

ΟΔΗΓΙΕΣ ΣΥΝΑΡΜΟΛΟΓΗΣΗΣ

Σημείωση: Βλέπε σελίδα 3.



ΠΡΟΕΙΔΟΠΟΙΗΣΗ: Αποσυνδέστε την μπαταρία από το εργαλείο πριν από οποιαδήποτε συναρμολόγηση, ρύθμιση ή αλλαγή εξαρτημάτων. Αυτά τα προληπτικά μέτρα ασφαλείας μειώνουν τον κίνδυνο εκκίνησης του εργαλείου ακούσια.

Τοποθέτηση και αφαίρεση της μπαταρίας (Σχ. 1-2)

- Θέστε τον διακόπτη φοράς περιστροφής (3) στο κέντρο (θέση κλειδώματος). Σύρετε τη φορτισμένη μπαταρία (Α) μέσα στο περίβλημα μέχρι να ασφαλίσει. (Σχ. 1)
- Για να αφαιρέσετε την μπαταρία, πατήστε το κουμπί απασφάλισης της μπαταρίας (Β) και σύρετε την μπαταρία εντελώς έξω από το περίβλημα του εργαλείου. (Σχ. 2)

ΛΕΙΤΟΥΡΓΙΕΣ / ΧΑΡΑΚΤΗΡΙΣΤΙΚΑ

Σημείωση: Βλέπε σελίδα 3.

Σκανδάλη μεταβλητής ταχύτητας

- Το εργαλείο είναι εξοπλισμένο με σκανδάλη μεταβλητής ταχύτητας. Το εργαλείο μπορεί να ενεργοποιηθεί ή να απενεργοποιηθεί πιέζοντας ή αφήνοντας τη σκανδάλη ON/OFF (4).
- Η ταχύτητα μπορεί να ρυθμιστεί από τις ελάχιστες έως τις μέγιστες στροφές με την πίεση που ασκείτε στη σκανδάλη. Εφαρμόστε μεγαλύτερη πίεση για να αυξήσετε την ταχύτητα και ελαττώστε την πίεση για να μειώσετε την ταχύτητα.

Φρένο

Όταν απελευθερώνεται η σκανδάλη, ενεργοποιείται το φρένο για να σταματήσει γρήγορα η περιστροφή της υποδοχής.

Διακόπτης φοράς περιστροφής με θέση κλειδώματος σκανδάλης (Σχ. 6-7)



ΠΡΟΕΙΔΟΠΟΙΗΣΗ: Για την αποφυγή τυχαίων εκκινήσεων, κλειδώνετε τη σκανδάλη στη θέση OFF θέτοντας τον διακόπτη φοράς περιστροφής στη μεσαία θέση μετά από κάθε χρήση.

- Το εργαλείο είναι εξοπλισμένο με διακόπτη φοράς περιστροφής με θέση κλειδώματος σκανδάλης (3). Αυτός ο διακόπτης χρησιμοποιείται για την αλλαγή της φοράς περιστροφής της υποδοχής και για το κλείδωμα της σκανδάλης στη θέση OFF.
- Για να κλειδώσετε τη σκανδάλη στη θέση OFF, μετακινήστε τον διακόπτη προς το κέντρο.
- Για δεξιόστροφη περιστροφή (σφίξιμο), με την υποδοχή στραμμένη μακριά από εσάς, μετακινήστε τον διακόπτη προς τα αριστερά (Σχ. 6). Για αριστερόστροφη περιστροφή (ξεσφίξιμο), μετακινήστε τον διακόπτη προς τα δεξιά (Σχ. 7).



ΠΡΟΣΟΧΗ: Μην αλλάζετε την φορά περιστροφής μέχρι το εργαλείο να σταματήσει εντελώς. Η αλλαγή της φοράς περιστροφής καθώς περιστρέφεται η υποδοχή μπορεί να προκαλέσει ζημιά στο εργαλείο.

Διεπαφή χρήστη (Σχ. 5)

Η διεπαφή χρήστη χρησιμοποιείται για την επιλογή της ταχύτητας και για την ένδειξη της κατάστασης του ηλεκτρικού εργαλείου.

Επιλογή ταχύτητας / ρυθμού κρούσης

- Με το κουμπί ρύθμισης λειτουργίας (5) μπορείτε να επιλέξετε την απαιτούμενη ταχύτητα/ρυθμό κρούσης.
- Η απαιτούμενη ταχύτητα/ρυθμός κρούσης εξαρτάται από το υλικό και τις συνθήκες εργασίας και μπορεί να προσδιοριστεί μέσω πρακτικών δοκιμών.

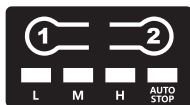

- 1 Δεξιόστροφη περιστροφή
- 2 Αριστερόστροφη περιστροφή

	L	M	H
Δεξιόστροφη περιστροφή	1400rpm 	1900rpm 	2400rpm
Αριστερόστροφη περιστροφή	Αυτόματη διακοπή 		Συνεχής λειτουργία

Φως εργασίας

Το εργαλείο είναι εξοπλισμένο με ένα φως εργασίας (2) για καλύτερη ορατότητα κατά την εργασία. Το φως ανάβει όταν πατηθεί η σκανδάλη της μεταβλητής ταχύτητας. Το φως σβήνει αυτόματα όταν απελευθερώνεται η σκανδάλη.

ΟΔΗΓΙΕΣ ΧΡΗΣΗΣ

ΠΡΟΕΙΔΟΠΟΙΗΣΗ



Χρησιμοποιείτε μόνο κατάλληλα καρυδάκια σχεδιασμένα για μπουλονόκλειδα (κρουστικά καρυδάκια).

Το φορτίο που παράγει αυτό το εργαλείο ενδέχεται να σπάσει τα καρυδάκια που έχουν σχεδιαστεί για χειροκίνητη χρήση.

Σφίξιμο/ξεσφίξιμο μέσω συνδεσης

Σφίξιμο: Τοποθετήστε το μέσο σύνδεσης με το χέρι πάνω ή μέσα στο αντίστοιχο σπειροτομημένο εξάρτημα (π.χ. παξιμάδι πάνω στο μπουλόνι, μπουλόνι μέσα στο παξιμάδι).

Στη συνέχεια, με το κατάλληλο καρυδάκι τοποθετημένο με ασφάλεια στην υποδοχή του εργαλείου, τοποθετήστε το καρυδάκι πάνω στο παξιμάδι ή στην κεφαλή του μπουλονιού. Κρατήστε το εργαλείο σταθερά και με τα δύο χέρια και πιέστε τη σκανδάλη. Το καρυδάκι θα περιστρέψει το μέσο σύνδεσης και το εργαλείο θα αρχίσει να παράγει κρούσεις μόλις το μέσο σύνδεσης συναντήσει αντίσταση.

Ξεσφίξιμο: Με το κατάλληλο καρυδάκι τοποθετημένο με ασφάλεια στην υποδοχή του εργαλείου, τοποθετήστε το καρυδάκι στην κεφαλή του μπουλονιού (βεβαιωθείτε ότι ο διακόπτης φοράς περιστροφής έχει τεθεί στην θέση αριστερόστροφης περιστροφής).

Κρατήστε το εργαλείο σταθερά και με τα δύο χέρια και πιέστε τη σκανδάλη. Το εργαλείο θα αρχίσει να παράγει κρούσεις αμέσως.



Προσοχή: Μην αφήνετε το μέσο σύνδεσης να περιστρέφεται ελεύθερα αμέσως μόλις απεμπλακεί από το σπειροτομημένο εξάρτημα, καθώς μπορεί να εκτοξευτεί από το καρυδάκι.

Ροπή σύσφιξης

Η ροπή σύσφιξης εξαρτάται από τη διάρκεια της ενέργειας κρούσης/σύσφιξης. Η υψηλότερη ροπή σύσφιξης επιτυγχάνεται μετά από περίπου 6 έως 10 δευτερόλεπτα δράσης κρούσης/σύσφιξης.

Η ανάπτυξη ροπής εξαρτάται από τους ακόλουθους παράγοντες:

- Σκληρότητα των βιδών/παξιμαδιών.
- Τύπος ροδέλας (ροδέλα, ελατηριωτή ροδέλα, ροδέλα στεγανοποίησης).
- Σκληρότητα του υλικού που πρόκειται να συνδεθεί. Επίδραση της λίπανσης στις επιφάνειες της σύνδεσης.

Αυτό οδηγεί στις ακόλουθες περιπτώσεις εφαρμογής:

- **Εφαρμογή σκληρής σύνδεσης:** Η ένωση μετάλλου με μέταλλο με ροδέλα δίσκου. Η μέγιστη ροπή στρέψης επιτυγχάνεται μετά από μια σχετικά σύντομη δράση κρούσης/σύσφιξης.
- **Εφαρμογή μέτριας σύνδεσης:** Η ένωση μετάλλου με μέταλλο όταν χρησιμοποιείται ροδέλα ελατηρίου, ροδέλα ελατηρίου δίσκου, μπουλόνια/παξιμάδια με κωνικές έδρες.
- **Εφαρμογή μαλακής σύνδεσης:** π.χ. μέταλλο με ξύλο ή μονωτικό υλικό. Για τις περιπτώσεις μεσαίας ή μαλακής σύνδεσης, η μέγιστη ροπή σύσφιξης είναι μικρότερη από ό,τι για τις σκληρές περιπτώσεις. Επομένως, απαιτείται μια πιο αργή δράση κρούσης/σύσφιξης για να επιτευχθεί η μέγιστη ροπή σύσφιξης.

Σημείωση: Προσέχετε να μην εισέλθουν μεταλλικά σωματίδια στο ηλεκτρικό εργαλείο. Αφού εργαστείτε σε χαμηλή ταχύτητα για παρατεταμένο χρονικό διάστημα, θα πρέπει να λειτουργήσετε το ηλεκτρικό εργαλείο στη μέγιστη ταχύτητα για περίπου τρία λεπτά χωρίς φορτίο, ώστε να κρυώσει.

Χρήση σε κρύο καιρό (0°C)

Λόγω του λιπαντικού που βρίσκεται στον μηχανισμό κρούσης, το εργαλείο πρέπει να λειτουργεί για τρία λεπτά χωρίς φορτίο πριν από τη χρήση. Αυτό θα ζεστάνει το λιπαντικό και θα αυξήσει την απόδοση.

ΣΥΝΤΗΡΗΣΗ



ΠΡΟΕΙΔΟΠΟΙΗΣΗ

Για να αποφύγετε ατυχήματα, απουσυνδέετε πάντα την μπαταρία από το εργαλείο πριν από τη συντήρηση ή τον καθαρισμό.

Service

ΠΡΟΕΙΔΟΠΟΙΗΣΗ



ΔΕΝ ΥΠΑΡΧΟΥΝ ΕΞΑΡΤΗΜΑΤΑ ΠΟΥ ΜΠΟΡΟΥΝ ΝΑ ΕΠΙΣΚΕΥΑΣΤΟΥΝ ΑΠΟ ΤΟΝ ΧΡΗΣΤΗ ΣΤΟ ΕΣΩΤΕΡΙΚΟ ΤΟΥ ΕΡΓΑΛΕΙΟΥ. Η προληπτική συντήρηση που εκτελείται από μη εξουσιοδοτημένο προσωπικό μπορεί να οδηγήσει σε λανθασμένη τοποθέτηση εσωτερικών καλωδίων και εξαρτημάτων που θα μπορούσαν να προκαλέσουν σοβαρό κίνδυνο.

Μπαταρίες

Αν παρατηρήσετε μειωμένη απόδοση του εργαλείου ή σημαντικά μικρότερο χρόνο λειτουργίας μεταξύ των φορτίσεων, τότε θα πρέπει να αντικαταστήσετε την μπαταρία. Σε αντίθετη περίπτωση, το εργαλείο δεν θα λειτουργεί σωστά ή θα προκληθεί ζημιά στον φορτιστή.

Λίπανση του εργαλείου

Το εργαλείο έχει ήδη λιπανθεί και είναι έτοιμο για χρήση.

Καθαρισμός

ΠΡΟΣΟΧΗ



Ορισμένα καθαριστικά και διαλύτες προκαλούν ζημιά στα πλαστικά μέρη. Μερικά από αυτά είναι: βενζίνη, τετραχλωράνθρακας, χλωριωμένοι διαλύτες καθαρισμού, αμμωνία και οικιακά απορρυπαντικά που περιέχουν αμμωνία.

Τα ανοίγματα εξερισμού, η σκανδάλη και οι διακόπτες του εργαλείου θα πρέπει να διατηρούνται καθαρά και απαλλαγμένα από ξένα σώματα. Μην επιχειρήσετε να καθαρίσετε εισάγοντας αιχμηρά αντικείμενα μέσα από τα ανοίγματα.

ΑΠΟΡΡΙΨΗ ΣΤΟ ΠΕΡΙΒΑΛΛΟΝ

Προκειμένου να αποφευχθούν ζημιές κατά τη μεταφορά, το εργαλείο πρέπει να παραδίδεται σε στερεά συσκευασία. Η συσκευασία καθώς και η μονάδα και τα εξαρτήματα είναι κατασκευασμένα από ανακυκλώσιμα υλικά και μπορούν να απορριφθούν αναλόγως. Τα πλαστικά εξαρτήματα του εργαλείου φέρουν σήμανση ανάλογα με το υλικό τους, γεγονός που καθιστά δυνατή την απομάκρυνση φιλικών προς το περιβάλλον και διαφοροποιημένων λόγω των διαθέσιμων εγκαταστάσεων συλλογής.



Μόνο για χώρες της Ευρωπαϊκής Ένωσης

Μην πετάτε τα ηλεκτρικά εργαλεία μαζί με τα οικιακά απορρίμματα!

Σύμφωνα με την Ευρωπαϊκή Οδηγία 2002/96/ΕΚ για τα απόβλητα ηλεκτρικού και ηλεκτρονικού εξοπλισμού και την εφαρμογή της σύμφωνα με την εθνική νομοθεσία, τα ηλεκτρικά εργαλεία που έχουν φτάσει στο τέλος της ζωής τους πρέπει να συλλέγονται χωριστά και να επιστρέφονται σε μια περιβαλλοντικά συμβατή εγκατάσταση ανακύκλωσης.

* Ο κατασκευαστής διατηρεί το δικαίωμα να πραγματοποιήσει δευτερεύουσες αλλαγές στο σχεδιασμό του προϊόντος και στα τεχνικά χαρακτηριστικά χωρίς προηγούμενη ειδοποίηση, εκτός εάν οι αλλαγές αυτές επηρεάζουν σημαντικά την απόδοση και λειτουργία ασφάλειας των προϊόντων. Τα εξαρτήματα που περιγράφονται / απεικονίζονται στις σελίδες του εγχειριδίου που κρατάτε στα χέρια σας ενδέχεται να αφορούν και σε άλλα μοντέλα της σειράς προϊόντων του κατασκευαστή, με παρόμοια χαρακτηριστικά, και ενδέχεται να μην περιλαμβάνονται στο προϊόν που μόλις αποκτήσατε.

* Για να διασφαλιστεί η ασφάλεια και η αξιοπιστία του προϊόντος καθώς και η ισχύς της εγγύησης όλες οι εργασίες επιδιόρθωσης, ελέγχου, επισκευής ή αντικατάστασης συμπεριλαμβανομένης της συντήρησης και των ειδικών ρυθμίσεων, πρέπει να εκτελούνται μόνο από τεχνικούς του εξουσιοδοτημένου τμήματος Service του κατασκευαστή.

* Χρησιμοποιείτε πάντα το προϊόν με τον παρεχόμενο εξοπλισμό. Η λειτουργία του προϊόντος με μη-προβλεπόμενο εξοπλισμό ενδέχεται να προκαλέσει θλάξη ή ακόμα και σοβαρό τραυματισμό ή θάνατο. Ο κατασκευαστής και ο εισαγωγέας ουδεμία ευθύνη φέρει για τραυματισμούς και θλάξεις που προκύπτουν από την χρήση μη προβλεπόμενου εξοπλισμού.

СИМВОЛИ ЗА БЕЗОПАСНОСТ

Забележка: Вижте страница 2, „СИМВОЛИ ЗА БЕЗОПАСНОСТ“.

1. Носете предпазни средства за очите и слуха.
2. Носете прахозащитна маска.
3. Носете защитни ръкавици.
4. Не излагайте устройството на дъжд или влага.

ИНСТРУКЦИИ ЗА БЕЗОПАСНОСТ



Предупреждение: Преди употреба прочетете внимателно ръководството. Неспазването на предупрежденията и инструкциите може да доведе до повреда на уреда, физически наранявания и/или имуществени щети. Съхранявайте ръководството на сигурно място за бъдеща употреба.

Безопасност на работното място

- Поддържайте работното място чисто и добре осветено. Тъмните или претрупани места могат да доведат до инциденти.
- Не използвайте електроинструменти в експлозивна атмосфера, като например в присъствието на запалими течности или пари, газове или прах. Електроинструментите могат да създадат искри, които да възпламенят газовете или парите.
- Дръжте децата и страничните лица на безопасно разстояние, докато работите с електроинструмента.

Електрическа безопасност

- Уверете се, че щепселите на електроинструментите съответстват на контактите. Никога не променяйте щепсела по никакъв начин. Не използвайте адаптери с електроинструменти със заземен контакт. Използването на немодифицирани щепсели и съответстващи контакти ще намали риска от токов удар.
- Избягвайте контакт на тялото с заземен или заземени материали или предмети, като радиатори, тръби, печки и хладилници. Има голям риск от токов удар, ако тялото ви е заземено.
- Не излагайте електроинструментите на дъжд или други влажни условия. Вода, проникнала в електроинструмента, може да увеличи риска от токов удар.
- Не злоупотребявайте с захранващия кабел. Никога не използвайте кабела за носене, издърпване или изключване на електроинструмента. Дръжте кабела на безопасно разстояние от източници на топлина, масло, остри ръбове и движещи се части. Повредените или заплетени кабели увеличават риска от токов удар.
- Когато работите с електрически инструмент на открито, използвайте удължител, който отговаря на спецификациите за използване на открито. Използването на удължител, подходящ за използване на открито, намалява риска от токов удар.
- Ако не можете да избегнете работа с електрически инструмент на влажно място, използвайте захранване, защитено с устройство за остатъчен ток (RCD). Използването на RCD намалява риска от токов удар.

Лична безопасност

- Бъдете бдителни, следете какво правите и използвайте здравия разум, когато работите с електроинструмента. Не използвайте електроинструмента, ако се чувствате уморени или сте под въздействието на алкохол, наркотици или лекарства. Момент на невнимание при работа с електроинструмента може да доведе до сериозни телесни повреди.
- Използвайте лични предпазни средства. Винаги носете предпазни очила. Предпазните средства като прахови маски, предпазни слушалки, обувки с неплъзгаща се подметка или предпазни каски, използвани при подходящи условия, намаляват риска от наранявания.
- Предотвратявайте нежелано стартиране. Уверете се, че превключвателят е в положение „изключено“, преди да свържете електроинструмента към източника на захранване и/или акумулаторната батерия, да го вдигнете или пренесете. Носенето на електроинструменти с пръст върху превключвателя или свързването на електроинструменти с превключвател в положение „включено“ към източник на захранване може да доведе до инциденти.
- Преди да включите електроинструмента, извадете всички ключове за регулиране или гаечни ключове. Ключ за регулиране или гаечен ключ, оставен върху въртяща се част на електроинструмента, може да доведе до наранявания.

- Не се навеждайте прекалено. Поддържайте равновесие и стабилна опора на краката по всяко време. Това помага на оператора да контролира по-добре електроинструмента в неочаквани ситуации.
- Носете подходящо облекло. Не носете широки дрехи или бижута. Дръжте косата, дрехите и ръкавиците си далеч от движещи се части. Широките дрехи, бижутата и/или дългите коси могат да се закачат в движещи се части.
- Ако има устройства за свързване на аспирационни и прахоулавящи съоръжения, уверете се, че те са свързани и се използват правилно. Използването на прахоулавящи устройства може да намали рисковете, свързани с прахоулавянето.

Използване и грижи за електроинструменти

- Не насилвайте електроинструмента. Използвайте подходящ електроинструмент за всяка задача. Подходящият електроинструмент винаги ще свърши работата по-добре и по-безопасно, когато се използва по предназначение.
- Не използвайте електроинструмента, ако превключателят не го включва или изключва. Всеки електроинструмент, който не може да се контролира с превключателя, е изключително опасен и трябва да бъде ремонтиран.
- Изключете основния щепсел от източника на захранване и/или акумулаторната батерия от електроинструмента, преди да сменяте принадлежности, да правите настройки или да съхранявате електроинструмента. Такива превантивни мерки за безопасност ще намалят риска от случайно стартиране на електроинструмента.
- Когато електроинструментът не се използва, съхранявайте го на място, недостъпно за деца, и не позволявайте на лица, които не са запознати с електроинструмента или с тези инструкции, да го използват и работят с него. Електроинструментите са изключително опасни в ръцете на необучени потребители.
- Поддържайте електроинструмента. Проверявайте за неправилно подреждане или заклещване на движещите се части, счупване на части, течове и други проблеми, които могат да повлияят на работата на електроинструмента. Ако електроинструментът е повреден, го поправете преди употреба. Много инциденти и наранявания са причинени от електроинструменти, които не са поддържани правилно.
- Поддържайте режещите части на електроинструмента остри и чисти. Правилно поддържаните режещи инструменти с остри режещи ръбове се заклещват по-рядко, са по-прецизни и по-лесни за контрол.
- Винаги използвайте електроинструмента, принадлежностите и накрайниците и др. в съответствие с инструкциите в настоящото ръководство за експлоатация, като отчитате условията на работа и работата, която трябва да се извърши. Използването на електроинструмента за приложения, различни от предназначението, може да доведе до наранявания или повреда на електроинструмента.
- Дръжките и повърхностите трябва да са сухи, чисти и без мазнини и масла. Хлъзгавите дръжки и повърхности не позволяват безопасно боравене и контрол на инструмента в непредвидени ситуации.

Използване и грижи за акумулаторните инструменти

- Зареждайте акумулаторните батерии само с зарядното устройство, посочено от производителя. Зарядното устройство, което се използва за зареждане на неподходящи акумулаторни батерии, може да създаде риск от пожар.
- Използвайте електроинструмента само с специално предназначението за него акумулаторни батерии. Използването на други акумулаторни батерии може да създаде риск от нараняване и пожар.
- Когато акумулаторният пакет не се използва, го дръжте далеч от други метални предмети, като кламери, монети, ключове, пирони, винтове или други малки метални предмети, които могат да се свържат между двата полюса.
- При неправилна употреба от акумулатора може да изтече течност; избягвайте контакт с нея. При случаен контакт изплакнете с вода. При попадане в очите незабавно потърсете медицинска помощ. Изтеклата от акумулатора течност може да предизвика дразнено или изгаряния.
- Не използвайте повреден или модифициран акумулатор. Повредените или модифицираните акумулатори може да не функционират както трябва, което може да доведе до пожар или експлозия.
- Не излагайте акумулатора на огън или прекомерни температури. Излагането на огън или температури над 100 °C може да доведе до експлозия.
- Спазвайте всички инструкции за зареждане и не зареждайте батериите или инструмента извън температурния диапазон, посочен в инструкциите. Неправилното зареждане или зареждането при температури извън посочения диапазон може да повреди батерията и да увеличи риска от пожар.

Сервиз

- Поверете електроинструмента на квалифициран сервизен персонал, който използва само идентични резервни части. Това ще гарантира безопасността на електроинструмента.
- Никога не се опитвайте да поправяте повредени акумулаторни батерии сами. Сервизното обслужване на акумулаторните батерии трябва да се извършва само от производителя или оторизирани сервизни техници.

Предупреждения за безопасност за акумулаторни гайковерти

- Дръжте електроинструмента за изолираните повърхности на дръжката, когато изпълнявате задача, при която крепежният елемент/ударната гайка може да влезе в контакт със скрити кабели. Крепежните елементи/ударните гайки, които влязат в контакт с проводник под напрежение, могат да направят откритите метални части на електроинструмента под напрежение и да причинят токов удар на оператора.
- Използвайте скоби или друг практичен начин за закрепване на детайла към стабилна повърхност. Държането на детайла с ръка или с тялото го прави нестабилен и може да доведе до загуба на контрол.
- Използвайте подходящи сонди, за да определите дали има скрити електропроводи, или се свържете с местната електроразпределителна компания за помощ. Допирът с електрически проводници може да предизвика пожар и токов удар. Повредата на газопроводи може да доведе до експлозия. Счупването на водопроводи води до имуществени щети.
- Използвайте само гайки, предназначени за ударни гайковерти (ударни гайки). Гайките, предназначени за ръчна употреба, могат да се счупят под натоваването, създадено от този инструмент.
- Уверете се, че гайката е напълно и здраво закрепена върху квадратния привод.
- Не използвайте износени или повредени гайки.
- Изберете гайки с подходящ размер и поддържайте вътрешността им чиста.
- Не позволявайте на разхлабени крепежни елементи да се въртят свободно в гайката. Крепежният елемент може да изскочи от гайката.
- Използвайте защитни ръкавици и ограничете излагането си на вибрации, като правите чести почивки. Вибрациите, генерирани от ударите, могат да бъдат вредни за ръцете и ръцете ви.
- Извадете акумулатора преди да сменяте принадлежностите. Възможно е да се получи случайно пускане, тъй като акумулаторните инструменти с поставен акумулатор са в състояние на готовност за работа.
- Бъдете подготвени за реакционен въртящ момент при монтиране или демонтиране на крепеж. Корпусът на инструмента може да се завърти в посока, обратна на въртенето на приставката, при монтиране или демонтиране на крепеж, в зависимост от настройката на въртящия момент на инструмента.
- Не работете с инструмента, докато го носите. Въртящият се квадратен привод може да се заплете в дрехите и да причини наранявания.
- Поставете инструмента върху крепежа само когато инструментът е изключен.

Допълнителни предупреждения за безопасност

- Личното защитно оборудване, като гумени ръкавици и обувки за електротехници, ще повиши допълнително вашата лична безопасност.
- Изгответе график за периодична поддръжка на вашия инструмент. При почистване на инструмента не разглобявайте никакви части от него. Неспазването на това изискване може да бъде опасно. Освен това някои почистващи средства, като бензин, тетрахлорметан, амоняк и др., могат да повредят пластмасовите части.
- Уверете се, че спусъкът не е натиснат, преди да поставите батерията. Неспазването на това изискване може да доведе до инциденти.



ПРЕДУПРЕЖДЕНИЕ: Някои прахове, образувани при шлифване с електрически инструменти (рязане, шлифване, пробиване) и други строителни дейности, създават химикали, за които е известно, че причиняват рак, вродени дефекти или други репродуктивни увреждания.

Някои примери за тези химикали са:

Кристален силициев диоксид от тухли и цимент и други строителни продукти; арсен и хром от химически третирана дървесина.

Рискът варира в зависимост от честотата на излагане на тези вещества. За да намалите излагането на тези химикали, работете в добре проветриво помещение и използвайте одобрено защитно оборудване, като маски за прах, специално предназначени за филтриране на миниатюрни частици.

ПРЕДНАЗНАЧЕНИЕ



ВНИМАНИЕ: Този инструмент е предназначен за затягане и разхлаждане на болтове, гайки и различни винтови крепежни елементи. Този инструмент не е предназначен за използване като бормашина.

ТЕХНИЧЕСКИ ДАННИ

Модел	BBP5385
Напрежение	20 V (Li-ion)
Скорост на празен ход	0-1400/1900/2400 об/мин
Макс. въртящ момент	800 Nm
Настройки на въртящия момент	3
Квадратно задвижване	1/2"
Други характеристики	Безчетков мотор (brushless), LED светлина
Тегло без батерия	2 kg

ОСНОВНИ ЧАСТИ

Забележка: Виж страница 2, фиг. А.

1. Държач за инструменти (квадратно задвижване)
2. LED светлина
3. Превключвател на посоката на въртене
4. Спусък за включване/изключване
5. Бутон за настройка на функциите

ИНСТРУКЦИИ ЗА МОНТАЖ

Забележка: Вижте страница 3.



ПРЕДУПРЕЖДЕНИЕ: Изключете акумулатора от инструмента преди монтаж, настройка или подмяна на части. Тези предпазни мерки намаляват риска от нежелано стартиране на инструмента.

Поставяне и изваждане на батерията (Фиг. 1-2)

- Преместете превключвателя за посока на въртене (3) в центъра (заклучена позиция). Плъзнете заредената батерия (А) в корпуса, докато се фиксира на мястото си. (Фиг. 1)
- За да извадите батерията, натиснете бутона за освобождаване на батерията (В) и извадете батерията напълно от корпуса на инструмента. (Фиг. 2)

ФУНКЦИИ / ХАРАКТЕРИСТИКИ

Забележка: Вижте страница 3.

Спусък с променлива скорост

- Вашият инструмент е снабден с спусък с променлива скорост. Инструментът може да се включи или изключи чрез натискане или освобождаване на спусъка ON/OFF (4).
- Скоростта може да се регулира от минимална до максимална обороти в минута чрез регулиране на налягането, упражнявано върху спусъка. Упражнете по-голямо налягане, за да увеличите скоростта, и намалете налягането, за да намалите скоростта.

Спирачка

Когато спусъкът се освободи, спирачката се задейства, за да спре бързо въртенето на квадратния привод.

Превключвател на посоката на въртене със заключване на спусъка (фиг. 6-7)



ПРЕДУПРЕЖДЕНИЕ: За да предотвратите случайно включване, заключете спусъка в положение „OFF“, като преместите превключвателя за посока на въртене в средно положение след всяка употреба.

- Инструментът е снабден с превключвател за посока на въртене със заключване на спусъка (3), разположен над спусъка. Този превключвател служи за промяна на въртенето на гнездото и за заключване на спусъка в положение „OFF“ (изкл.).
- За да заключите спусъка в положение „OFF“, преместете превключвателя към центъра.
- За въртене по часовниковата стрелка (затягане), с квадратния привод обвърнат в обратна посока от вас, преместете превключвателя наляво (фиг. 6). За въртене обратно на часовниковата стрелка (отпускане), преместете превключвателя надясно (фиг. 7).



ВНИМАНИЕ: Не променяйте посоката на въртене, докато инструментът не спре напълно. Промяната на посоката на въртене, докато квадратният привод се върти, може да повреди инструмента.

Потребителски интерфейс (фиг. 5)

Потребителският интерфейс се използва за избор на скоростта и за индикация на състоянието на електроинструмента.

Избор на скорост / честота на удара

- С бутона за регулиране на функциите (5) можете да изберете необходимата скорост/честота на ударите.
- Необходимата скорост/честота на ударите зависи от материала и условията на работа и може да бъде определена чрез практически тестове.

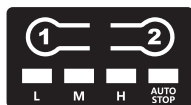

Затягане



Разхлаждане

	L	M	H
Затягане 	1400rpm 	1900rpm 	2400rpm
Разхлаждане 	Автоматично спиране 		Непрекъсната работа

Работна светлина

Инструментът е оборудван с работна светлина (2) за по-добра видимост по време на работа. Светлината се включва при натискане на спусъка за променлива скорост. Светлината се изключва автоматично при отпускане на спусъка.

ИНСТРУКЦИИ ЗА ЕКСПЛОАТАЦИЯ



ПРЕДУПРЕЖДЕНИЕ

Използвайте само подходящи гайки, предназначени за ударни гайковерти (ударни гайки). Гайките, предназначени за ръчна употреба, могат да се счупят под натоварването, създадено от този инструмент.

Затягане/разхлаждане на крепежни елементи

Затягане: ръчно поставете крепежния елемент върху или вътре в съответния компонент с резба (например гайка върху болт, болт вътре в гайката).

След това, с подходящия гнездови ключ здраво закрепен към инструмента, поставете гнездовия ключ върху гайката или болтовата глава. Дръжте инструмента здраво с две ръце и натиснете спусъка. Гнездовият ключ ще завърти крепежния елемент и ударът ще започне веднага щом крепежният елемент срещне съпротивление.

Разхлаждане: след като подходящата гайка е здраво закрепена към инструмента, поставете гайката върху главата на болта (уверете се, че превключвателят за посоката на въртене е в положение за въртене обратно на часовниковата стрелка).

Дръжте инструмента здраво с две ръце и натиснете спусъка. Инструментът ще започне да произвежда удари веднага.



ВНИМАНИЕ: не позволявайте на крепежния елемент да се върти свободно веднага след отделянето му от другата резбована част, тъй като може да изскочи от гнездото.

Затягащ момент

Затягащият въртящ момент зависи от продължителността на удара/енергията на затягане. Най-високият затягащ въртящ момент се постига след приблизително 6 до 10 секунди от удара/затягането.

Развитието на въртящия момент зависи от следните фактори:

- Твърдост на болтовете/гайките.
- Твърдостта на болтовете и гайките, твърдостта на болтовете и гайките.
- Твърдост на материала, който се съединява. Ефект на смазването върху повърхностите на съединението.

Това води до следните случаи на приложение:

- **Приложение за твърдо съединяване:** Съединяване на метал с метал с дискова шайба. Максималният въртящ момент се постига след относително кратко въздействие/затягане.
- **Приложение за средно твърдо съединяване:** Съединяване на метал с метал при използване на пружинна шайба, дискова пружинна шайба, болтове с шпилки или болтове/гайки с конични седалки.
- **Приложение за меко съединяване:** Съединяване на например метал с дърво или изолационен материал. При средно твърди или меки съединения максималният въртящ момент е по-нисък, отколкото при твърди съединения. Затова е необходимо по-дълго въздействие/затягане, за да се постигне максималният въртящ момент.

Забелжка: Уверете се, че в електроинструмента не са попаднали метални частици. След продължителна работа при ниска скорост електроинструментът трябва да работи при максимална скорост без натоварване в продължение на около три минути, за да се охлади.

Използвайте при ниски температури (0°C)

Поради смазката, използвана в ударния механизъм, инструментът трябва да работи три минути без натоварване преди употреба. Това ще загрее смазката и ще повиши производителността.

ПОДДРЪЖКА



ПРЕДУПРЕЖДЕНИЕ

За да избегнете инциденти, винаги изключвайте акумулатора от инструмента преди поддръжка или почистване.

Сервиз



ПРЕДУПРЕЖДЕНИЕ

ВЪТРЕ В ИНСТРУМЕНТА НЯМА ЧАСТИ, КОИТО МОГАТ ДА БЪДАТ РЕМОНТИРАНИ ОТ ПОТРЕБИТЕЛЯ. Превантивната поддръжка, извършена от неоторизиран персонал, може да доведе до неправилен монтаж на вътрешни кабели и компоненти.

Батерии

Ако забележите намалена производителност на инструмента или значително по-кратко време на работа между зарежданията, трябва да замените акумулатора. В противен случай инструментът няма да функционира правилно или зарядното устройство ще се повреди.

Смазване

Инструментът вече е смазан и е готов за употреба.

Почистване

ВНИМАНИЕ



Някои почистващи средства и разтворители увреждат пластмасовите части. Някои от тях са: бензин, тетрахлорметан, хлорирани почистващи разтворители, амоняк и домакински почистващи препарати, съдържащи амоняк.

Вентилационните отвори, спусъка и превключвателите на инструмента трябва да се поддържат чисти и свободни от чужди тела. Не се опитвайте да почиствате, като вкарвате остри предмети през отворите.

Изхвърляне в околната среда

За да се избегнат повреди по време на транспортиране, инструментът трябва да се доставя в здрава опаковка. Опаковката, както и уредът и неговите принадлежности, са изработени от рециклируеми материали и могат да се изхвърлят по съответния начин. Пластмасовите компоненти на инструмента са маркирани според материала, от който са изработени, което позволява екологично и разделно изхвърляне чрез наличните съоръжения за събиране.



Само за страни от ЕС

Не изхвърляйте електроинструменти заедно с битовите отпадъци!

В съответствие с Европейска директива 2002/96/EО за отпадъците от електрическо и електронно оборудване и нейното прилагане в съответствие с националното законодателство, електроинструментите, които са достигнали края на своя експлоатационен срок, трябва да се събират отделно и да се връщат в съоръжение за рециклиране, което е съвместимо с околната среда.

** Производителят си запазва правото да прави незначителни промени в дизайна и техническите спецификации на продуктите без предварително уведомление, освен ако тези промени не засягат значително работата и безопасността на продуктите. Частите, описани/илюстрирани на страниците на ръководството, което държите в ръцете си, може да се отнасят и за други модели от продуктовата линия на производителя с подобни характеристики и може да не са включени в току-що придобития от вас продукт.*

** За да се гарантира безопасността и надеждността на продукта и валидността на гаранцията, всички работи по ремонт, проверка или замяна, включително поддръжка и специални настройки, трябва да се извършват само от техници от оторизирания сервизен отдел на производителя.*

** Винаги използвайте продукта с доставеното оборудване. Работата на продукта с оборудване, което не е доставено, може да доведе до неизправности или дори до сериозни наранявания или смърт. Производителят и вносителят не носят отговорност за наранявания и щети, възникнали в резултат на използването на несъответстващо на изискванията оборудване.*

SIMBOLURI DE SIGURANȚĂ

Notă: Consultați pagina 2, „SIMBOLURI DE SIGURANȚĂ”.

1. Purtați ochelari de protecție și protecție auditivă.
2. Purtați o mască de protecție împotriva prafului.
3. Purtați mănuși de protecție.
4. Nu expuneți aparatul la ploaie sau umezeală.

INSTRUCIUNI DE SIGURANȚA



Avertisment: Citiți manualul cu atenție înainte de utilizare. Nerespectarea avertismentelor și instrucțiunilor poate duce la deteriorarea aparatului, vătămări corporale și/sau pagube materiale. Păstrați manualul într-un loc sigur pentru consultare ulterioară.

Siguranța zonei de lucru

- Păstrați zona de lucru curată și bine iluminată. Zonele întunecate sau aglomerate pot provoca accidente.
- Nu utilizați scule electrice în atmosfere explozive, cum ar fi în prezența lichidelor sau vaporilor inflamabili, a gazelor sau a prafului. Sculele electrice pot produce scântei care pot aprinde gazele sau vaporii.
- Țineți copiii și persoanele din jur la o distanță sigură în timpul utilizării sculei electrice.

Siguranța electrică

- Asigurați-vă că prizele sculelor electrice se potrivesc cu priza de alimentare. Nu modificați niciodată priza în niciun fel. Nu utilizați prize adaptatoare cu scule electrice cu împământare. Utilizarea prizelor nemodificate și a prizelor corespunzătoare va reduce riscul de electrocutare.
- Evitați contactul corpului cu materiale sau obiecte împământate, cum ar fi radiatoare, țevi, aragaze și frigidere. Există un risc enorm de electrocutare dacă corpul dvs. este împământat.
- Nu expuneți sculele electrice la ploaie sau la alte condiții de umiditate. Pătrunderea apei în scula electrică poate crește riscul de electrocutare.
- Nu folosiți cablul de alimentare în mod necorespunzător. Nu folosiți niciodată cablul pentru a transporta, trage sau deconecta scula electrică. Păstrați cablul la o distanță sigură de surse de căldură, ulei, muchii ascuțite și piese mobile. Cablurile deteriorate sau încurcate cresc riscul de electrocutare.
- Când utilizați o unealtă electrică în aer liber, utilizați un cablu prelungitor care are specificațiile adecvate pentru utilizarea în exterior. Utilizarea unui cablu prelungitor adecvat pentru utilizarea în exterior reduce riscul de electrocutare.
- Dacă nu se poate evita utilizarea unei unelte electrice într-un loc umed, utilizați o sursă de alimentare protejată cu un dispozitiv de curent rezidual (RCD). Utilizarea unui RCD reduce riscul de electrocutare.

Siguranța personală

- Fiți atenți, urmăriți ce faceți și folosiți bunul simț atunci când utilizați unealta electrică. Nu utilizați unealta electrică dacă vă simțiți obosit sau dacă sunteți sub influența alcoolului, drogurilor sau medicamentelor. O clipă de neatenție în timpul utilizării uneltei electrice poate duce la vătămări corporale grave.
- Utilizați echipament de protecție personală. Purtați întotdeauna ochelari de protecție. Echipamentul de protecție, cum ar fi masca de protecție împotriva prafului, protecția auditivă, încălțăminte de protecție antiderapantă sau căștile de protecție, utilizat în condiții adecvate, va reduce riscul de accidentare.
- Preveniți pornirea accidentală. Asigurați-vă că întrerupătorul de alimentare este în poziția oprit înainte de a conecta la sursa de alimentare și/sau la acumulator, de a ridica sau transporta scula electrică. Transportarea sculelor electrice cu degetul pe comutatorul de alimentare sau conectarea sculelor electrice cu comutatorul în poziție pornită la o sursă de alimentare poate duce la accidente.
- Scoateți toate cheile de reglare sau cheile înainte de a porni scula electrică. O cheie de reglare sau o cheie lăsată atașată la o parte rotativă a sculei electrice poate provoca vătămări corporale.
- Nu vă întindeți prea mult. Mențineți echilibrul și poziția corectă a picioarelor în orice moment. Acest lucru ajută operatorul să controleze mai bine scula electrică în situații neprevăzute.
- Îmbrăcați-vă corespunzător. Nu purtați haine largi sau bijuterii. Țineți părul, hainele și mănușile departe de părțile mobile. Hainele largi, bijuteriile și/sau părul lung pot fi prinse în părțile mobile.

- Dacă există dispozitive pentru conectarea instalațiilor de aspirare și colectare a prafului, asigurați-vă că acestea sunt conectate și utilizate corect. Utilizarea dispozitivelor de aspirare a prafului poate reduce riscurile asociate cu aspirarea prafului.

Utilizarea și întreținerea sculelor electrice

- Nu forțați unealta electrică. Utilizați unealta electrică adecvată pentru fiecare aplicație. Unealta electrică adecvată va funcționa întotdeauna mai bine și mai sigur atunci când este utilizată conform destinației.
- Nu utilizați unealta electrică dacă comutatorul nu se activează sau nu se dezactivează. Orice unealtă electrică care nu poate fi controlată cu comutatorul este extrem de periculoasă și trebuie reparată.
- Deconectați ștecherul principal de la sursa de alimentare și/sau acumulatorul de la scula electrică înainte de a schimba accesoriile, de a efectua reglaje sau de a depozita scula electrică. Astfel de măsuri de siguranță preventive vor reduce riscul pornirii accidentale a sculei electrice.
- Când scula electrică nu este utilizată, depozitați-o în afara razei de acțiune a copiilor și nu permiteți persoanelor care nu sunt familiarizate cu scula electrică sau cu aceste instrucțiuni să utilizeze și să opereze scula electrică. Sculele electrice sunt extrem de periculoase în mâinile utilizatorilor neinstruiți.
- Întrețineți scula electrică. Verificați dacă există alinierea incorectă sau blocarea pieselor mobile, ruperea pieselor, scurgeri și orice altă problemă care ar putea afecta funcționarea sculei electrice. Dacă este deteriorată, reparați scula electrică înainte de utilizare. Multe accidente și leziuni sunt cauzate de scule electrice întreținute necorespunzător.
- Păstrați părțile tăietoare ale sculei electrice ascuțite și curate. Unelele de tăiere întreținute corespunzător, cu muchii de tăiere ascuțite, sunt mai puțin susceptibile de a se bloca și sunt mai precise și mai ușor de controlat.
- Utilizați întotdeauna scula electrică, accesoriile și picioarele de scule etc. în conformitate cu instrucțiunile din acest manual de instrucțiuni, ținând cont de condițiile de lucru și de lucrările care trebuie efectuate. Utilizarea sculei electrice pentru aplicații diferite de cele prevăzute poate duce la rănirea persoanelor sau la deteriorarea sculei electrice.
- Păstrați mânerul și suprafețele uscate, curate și fără ulei și grăsimi. Mânerul și suprafețele alunecoase nu permit manipularea și controlul în siguranță al sculei în situații neprevăzute.

Utilizarea și întreținerea sculelor cu baterie

- Reîncărcați bateriile numai cu încărcătorul specificat de producător. Un încărcător utilizat pentru încărcarea bateriilor nepotrivite poate crea risc de incendiu.
- Utilizați scula electrică numai cu acumulatorii special destinați. Utilizarea altor acumulatori poate crea risc de rănire și incendiu.
- Când acumulatorul nu este utilizat, țineți-l departe de alte obiecte metalice, cum ar fi agrafe, monede, chei, cuie, șuruburi sau alte obiecte metalice mici care pot face legătura între un terminal și altul.
- În condiții de utilizare abuzivă, din acumulator poate fi expulzat lichid; evitați contactul. În cazul contactului accidental, clătiți cu apă. Dacă lichidul intră în contact cu ochii, solicitați imediat asistență medicală. Lichidul expulzat din acumulator poate provoca iritații sau arsuri.
- Nu utilizați un acumulator deteriorat sau modificat. Bateriile deteriorate sau modificate pot să nu funcționeze conform specificațiilor, ceea ce poate duce la incendiu sau explozie.
- Nu expuneți acumulatorul la foc sau la temperaturi excesive. Expunerea la foc sau la temperaturi peste 100 °C poate provoca o explozie.
- Respectați toate instrucțiunile de încărcare și nu încărcați bateriile sau scula în afara intervalului de temperatură specificat în instrucțiuni. Încărcarea necorespunzătoare sau încărcarea la temperaturi în afara intervalului specificat poate deteriora bateria și crește riscul de incendiu.

Serviciu

- Asigurați-vă că scula electrică este reparată de personal de service calificat, folosind numai piese de schimb identice. Acest lucru va asigura menținerea siguranței sculei electrice.
- Nu încercați niciodată să reparați singur bateriile deteriorate. Reparația bateriilor trebuie efectuată numai de producător sau de tehnicieni de service autorizați.

Avertismente de siguranță pentru chei de impact fără fir

- Țineți scula electrică de suprafețele izolate ale mânerului atunci când efectuați o operație în care dispozitivul de fixare/soclu de impact poate intra în contact cu cabluri ascunse. Dispozitivele de fixare/soclu de impact care intră în contact cu un cablu sub tensiune pot face ca părțile metalice expuse ale sculei electrice să devină sub tensiune și pot provoca electrocutarea operatorului.
- Utilizați cleme sau alte mijloace practice pentru a fixa piesa de lucru pe o suprafață stabilă. Ținerea piesei de lucru cu mâna sau cu corpul poate duce la instabilitate și la pierderea controlului.
- Utilizați sonde adecvate pentru a determina dacă există cabluri electrice ascunse sau contactați compania locală de utilități pentru asistență. Contactul cu cablurile electrice poate provoca incendii și șocuri electrice. Deteriorarea conductelor de gaz poate provoca explozii. Spargerea conductelor de apă poate provoca daune materiale.
- Utilizați numai socluri concepute pentru chei de impact (soclu de impact). Soclurile concepute pentru utilizare manuală se pot rupe sub sarcina produsă de această sculă.
- Asigurați-vă că soclul se potrivește complet și în siguranță pe capul pătrat.
- Nu utilizați socluri uzate sau deteriorate.
- Selectați socluri de impact de dimensiuni corespunzătoare și mențineți interiorul soclurilor curat.
- Nu lăsați un element de fixare slăbit să se rotească liber în soclu. Elementul de fixare poate fi ejectat din soclu.
- Folosiți mănuși de protecție și limitați expunerea la vibrații prin pauze frecvente. Vibrațiile generate de impacturi pot fi dăunătoare pentru mâini și brațe.
- Scoateți bateria înainte de a schimba accesoriile. Poate apărea pornirea accidentală, deoarece sculele fără fir cu bateria instalată sunt, în esență, în stare de funcționare.
- Fiți pregătiți pentru un cuplu de reacție la instalarea sau scoaterea unui element de fixare. Carcasa sculei poate avea tendința de a se răsuca în direcția opusă rotației accesoriului la instalarea sau scoaterea unui element de fixare, în funcție de setarea cuplului sculei.
- Nu utilizați scula în timp ce o transportați. Capul rotativ poate rămâne agățat în haine și poate provoca răni.
- Așezați scula pe elementul de fixare numai când scula este oprită.

Avertismente suplimentare privind siguranța

- Echipamentul de protecție personală, cum ar fi mănușile de cauciuc și încălțăminte pentru electricieni, va spori și mai mult siguranța personală.
- Elaborați un program de întreținere periodică pentru unealta dvs. Când curățați o unealtă, nu demontați nicio parte a acesteia. Nerespectarea acestei instrucțiuni poate fi periculoasă. De asemenea, anumiți agenți de curățare, cum ar fi benzina, tetraclorura de carbon, amoniacul etc., pot deteriora părțile din plastic.
- Asigurați-vă că trăgaciul nu este apăsat înainte de a instala bateria. Nerespectarea acestei instrucțiuni poate provoca accidente.



AVERTISMENT: Anumite pulberi create prin șlefuirea cu mașini (tăiere, șlefuire, polizare, găurire) și alte operațiuni de construcție generează substanțe chimice cunoscute ca fiind cancerigene, cauzând malformații congenitale sau alte efecte nocive asupra reproducerii.

Câteva exemple de astfel de substanțe chimice sunt:

Silice cristalină din cărămizi, ciment și alte produse din zidărie; arsen și crom din lemn tratat chimic.

Riscul variază în funcție de frecvența expunerii la aceste substanțe. Pentru a reduce expunerea la aceste substanțe chimice, lucrați într-o zonă bine ventilată și utilizați echipamente de protecție omologate, cum ar fi măști de protecție împotriva prafului special concepute pentru a filtra particulele fine.

UTILIZARE PREVĂZUTĂ



ATENȚIE: Acest instrument este destinat străngerii și slăbirii șuruburilor, piulițelor și diverselor elemente de fixare filetate. Acest instrument nu este destinat utilizării ca burghiu.

DATE TEHNICE

Model	BBP5385
Tensiune	20 V (Li-ion)
rotații fără sarcină	0-1400/1900/2400 rpm
Cuplu maxim	800 Nm
Setări cuplu	3
Patrat de acționare	1/2"
Alte caracteristici	Motor fără perii (brushless), lumină LED
Greutate fără baterie	2 kg

PIESE PRINCIPALE

Notă: Vezi pagina 2, fig. A.

1. Suport pentru scule (patrat de acționare)
2. Lumină LED
3. Comutator direcție de rotație
4. Trăgaci ON/OFF
5. Buton de reglare funcții

INSTRUCIUNI DE ASAMBLARE

Notă: Vezi pagina 3.



AVERTISMENT: Deconectați bateria de la unealtă înainte de orice asamblare, reglare sau schimbare de piese. Aceste măsuri de siguranță reduc riscul pornirii accidentale a unelei.

Instalarea și scoaterea bateriei (Fig. 1-2)

- Mutați comutatorul de direcție de rotație (3) în poziția centrală (poziție blocată). Introduceți bateria încărcată (A) în carcasă până când se blochează în poziție. (Fig. 1)
- Pentru a scoate bateria, apăsați butonul de eliberare a bateriei (B) și scoateți bateria complet din carcasa sculei. (Fig. 2)

FUNCTII / CARACTERISTICI

Notă: Vezi pagina 3.

Trăgaci cu viteză variabilă

- Unealta dvs. este echipată cu un trăgaci cu viteză variabilă. Unealta poate fi pornită sau oprită apăsând sau eliberând trăgaciul ON/OFF (4).
- Viteza poate fi reglată de la turația minimă la turația maximă prin reglarea presiunii aplicate pe trăgaci. Aplicați mai multă presiune pentru a crește viteza și reduceți presiunea pentru a reduce viteza.

Frână

Când trăgaciul este eliberat, frâna se activează pentru a opri rapid rotația capului pătrat.

Comutator direcție de rotație cu blocare trăgaci (Fig. 6-7)



AVERTISMENT: Pentru a preveni pornirea accidentală, blocați trăgaciul în poziția „OFF” prin mutarea comutatorului de direcție de rotație în poziția centrală după fiecare utilizare.

- Unealta este echipată cu un comutator de sens de rotație cu blocare a trăgaciului (3) situat deasupra trăgaciului. Acest comutator servește la schimbarea sensului de rotație a soclului și la blocarea trăgaciului în poziția „OFF”.
- Pentru a bloca trăgaciul în poziția „OFF”, deplasați comutatorul spre centru.
- Pentru rotire în sensul acelor de ceasornic (strângere), cu capul de prindere orientat în direcția opusă dvs., deplasați comutatorul spre stânga (Fig. 6). Pentru rotire în sens invers acelor de ceasornic (slăbire), deplasați comutatorul spre dreapta (Fig. 7).



ATENȚIE: Nu schimbați sensul de rotație până când unealta nu s-a oprit complet. Schimbarea sensului de rotație în timp ce capul de prindere pătrat se rotește poate deteriora unealta.

Interfața utilizatorului (Fig. 5)

Interfața utilizatorului este utilizată pentru selectarea vitezei și indicarea stării sculei electrice.

Selectarea vitezei / ratei de impact

- Cu ajutorul butonului de reglare a funcției (5) puteți selecta viteza/frecvența de impact dorită.
- Viteza/frecvența de impact dorită depinde de material și de condițiile de lucru și poate fi determinată prin teste practice.



1 Strângerea

2 Slăbirea

	L	M	H
Strângerea 	1400rpm 	1900rpm 	2400rpm
Slăbirea 	Oprirea automată 		Funcționare continuă

Lumină de lucru

Unealta este echipată cu o lampă de lucru (2) pentru o mai bună vizibilitate în timpul lucrului. Lampa se aprinde când se apasă trăgaciul cu viteză variabilă. Lampa se stinge automat când se eliberează trăgaciul.

INSTRUCȚIUNI DE UTILIZARE



AVERTISMENT

Utilizați numai socluri adecvate, concepute pentru chei de impact (soclu de impact). Soclurile concepute pentru utilizare manuală se pot rupe sub sarcina produsă de acest instrument.

Strângerea/slăbirea elementelor de fixare

Strângerea: așezați manual elementul de fixare pe sau în interiorul componentei filetate corespunzătoare (de exemplu, piulița pe șurub, șurubul în interiorul piuliței).

Apoi, cu soclul adecvat fixat ferm pe unealtă, așezați soclul pe piuliță sau pe capul șurubului. Țineți unealta ferm cu ambele mâini și apăsați pe trăgaci. Soclul va roti elementul de fixare și impactul va începe imediat ce elementul de fixare întâmpină rezistență.

Slăbirea: cu cheia tubulară adecvată fixată ferm pe unealtă, așezați cheia tubulară pe capul șurubului (asigurați-vă că comutatorul de sens de rotație este setat în poziția de rotație în sens invers acelor de ceasornic).

Țineți unealta ferm cu ambele mâini și apăsați pe trăgaci. Unealta va începe să producă impact imediat.



ATENȚIE: nu lăsați elementul de fixare să se rotească liber imediat după dezangajarea din cealaltă piesă filetată, deoarece acesta poate fi ejectat din soclu.

Cuplu de strângere

Cuplul de strângere depinde de durata impactului/energiei de strângere. Cuplul maxim de strângere se atinge după aproximativ 6 până la 10 secunde de impact/acțiune de strângere.

Dezvoltarea cuplului depinde de următorii factori:

- Duritatea șuruburilor/piulițelor.
- Duritatea șuruburilor și piulițelor, duritatea șuruburilor și piulițelor.
- Duritatea materialului care trebuie îmbinat. Efectul lubrifierii pe suprafețele îmbinării.

Acest lucru duce la următoarele cazuri de aplicare:

- **Aplicare pentru îmbinare rigidă:** Îmbinare metal-metal cu șaibă disc. Cuplul maxim este atins după o acțiune de impact/strângere relativ scurtă.
- **Aplicație de îmbinare medie:** conexiunea metal-metal atunci când se utilizează șaibe elastice, șaibe elastice cu disc, șuruburi cu știft sau șuruburi/piulițe cu scaune conice.
- **Aplicație de îmbinare moale:** îmbinarea, de exemplu, a metalului cu lemnul sau materialul izolant. Pentru cazurile de conexiune medie sau moale, cuplul maxim de strângere este mai mic decât pentru cazurile dure. Prin urmare, este necesară o acțiune de impact/strângere mai lungă pentru a atinge cuplul maxim de strângere.

Notă: Asigurați-vă că nu pătrund particule metalice în scula electrică. După o perioadă îndelungată de lucru la viteză redusă, scula electrică trebuie să funcționeze la viteză maximă timp de aproximativ trei minute fără sarcină, pentru a se răci.

Utilizare la temperaturi scăzute (0 °C)

Datorită lubrifiantului utilizat în mecanismul de impact, unalta trebuie să funcționeze timp de trei minute fără sarcină înainte de utilizare. Acest lucru va încălzi lubrifiantul și va crește performanța.

ÎNȚREȚINERE**AVERTISMENT**

Pentru a evita accidentele, **deconectați întotdeauna bateria de la unaltă înainte de întreținere sau curățare.**

Serviciu**AVERTISMENT**

NU EXISTĂ PIESE CARE POT FI REPARATE DE UTILIZATOR ÎN INTERIORUL UNELTEI. Întreținerea preventivă efectuată de personal neautorizat poate duce la instalarea incorectă a cablurilor și componentelor interne, ceea ce poate provoca pericole grave.

Baterii

Dacă observați o performanță redusă a sculei sau o durată de funcționare semnificativ mai scurtă între încărcări, atunci trebuie să înlocuiți bateria. În caz contrar, scula nu va funcționa corect sau încărcătorul se va deteriora.

Lubrifiere

Unalta a fost deja lubrifiată și este gata de utilizare.

Curățare**ATENȚIE**

Unele produse de curățare și solvenți pot deteriora piesele din plastic. Printre acestea se numără: benzină, tetraclorură de carbon, solvenți de curățare clorurați, amoniac și detergenți de uz casnic care conțin amoniac.

Orificiile de ventilație, declanșatorul și comutatoarele sculei trebuie menținute curate și fără corpuri străine. Nu încercați să curățați introducând obiecte ascuțite prin orificii.

ELIMINARE ECOLOGICĂ

Pentru a evita deteriorarea în timpul transportului, unealta trebuie livrată într-un ambalaj robust. Ambalajul, precum și unitatea și accesoriile sale sunt fabricate din materiale reciclabile și pot fi eliminate în mod corespunzător. Componentele din plastic ale unelei sunt etichetate în funcție de materialul din care sunt fabricate, permițând eliminarea ecologică și diferențiată prin intermediul instalațiilor de colectare disponibile.



Numai pentru țările UE

Nu aruncați sculele electrice împreună cu deșeurile menajere!

În conformitate cu Directiva europeană 2002/96/CE privind deșeurile de echipamente electrice și electronice și punerea în aplicare a acesteia în conformitate cu legislația națională, uneltele electrice care au ajuns la sfârșitul ciclului de viață trebuie colectate separat și returnate la o instalație de reciclare compatibilă cu mediul.



** Producătorul își rezervă dreptul de a aduce modificări minore la designul și specificațiile tehnice ale produsului fără notificare prealabilă, cu excepția cazului în care aceste modificări afectează în mod semnificativ performanța și siguranța produselor. Piesele descrise / ilustrate în paginile manualului pe care îl țineți în mâini pot viza și alte modele din linia de produse ale producătorului cu caracteristici similare și pot să nu fie incluse în produsul pe care tocmai l-ați achiziționat.*

** Pentru a asigura siguranța și fiabilitatea produsului, precum și valabilitatea garanției, toate lucrările de reparații, inspecții sau înlocuiri, inclusiv întreținerea și reglajele speciale, trebuie să fie efectuate numai de către tehnicienii ai departamentului de service autorizat al producătorului.*

** Utilizați întotdeauna produsul cu echipamentul furnizat. Utilizarea produsului cu echipamente care nu sunt furnizate poate cauza defecțiuni sau chiar vătămări grave sau chiar moartea. Producătorul și importatorul nu sunt răspunzători pentru vătămările și daunele rezultate din utilizarea unui echipament neconform.*

SIGURNOSNI SIMBOLI

Napomena: Pogledajte stranicu 2, "SIGURNOSNI SIMBOLI".

1. Nosite zaštitu za oči i sluh.
2. Nosite masku za prašinu.
3. Nosite zaštitne rukavice.
4. Ne izlažite uređaj kiši ili vlazi.

SIGURNOSNE UPUTE



Upozorenje: Prije upotrebe pažljivo pročitajte priručnik. Nepoštivanje upozorenja i uputa može uzrokovati oštećenje uređaja, tjelesne ozljede i/ili materijalnu štetu. Priručnik spremite na sigurno mjesto za buduću upotrebu.

Sigurnost na radnom mjestu

- Radno mjesto održavajte čistim i dobro osvijetljenim. Tamna ili zatrpana područja mogu dovesti do nesreća.
- Ne koristite električne alate u eksplozivnim atmosferama, kao što je prisutnost zapaljivih tekućina ili para, plinova ili prašine. Električni alati mogu stvoriti iskre koje mogu zapaliti plinove ili pare.
- Držite djecu i promatrače na sigurnoj udaljenosti dok koristite električni alat.

Električna sigurnost

- Provjerite odgovaraju li utikači električnih alata utičnici. Nikada ni na koji način ne modificirajte utikač. Ne koristite adaptere s uzemljenim električnim alatima. Korištenje nemodificiranih utikača i odgovarajućih utičnica smanjit će rizik od strujnog udara.
- Izbjegavajte kontakt tijela s uzemljenim materijalima ili predmetima, kao što su radijatori, cijevi, štednjaci i hladnjaci. Postoji ogroman rizik od strujnog udara ako je vaše tijelo uzemljeno.
- Ne izlažite električne alate kiši ili drugim vlažnim uvjetima. Voda koja ulazi u električni alat može povećati rizik od strujnog udara.
- Ne zloupotrebjavajte kabel za napajanje. Nikada ne koristite kabel za nošenje, povlačenje ili isključivanje električnog alata. Držite kabel na sigurnoj udaljenosti od topline, ulja, oštih rubova i bilo kojih pokretnih dijelova. Oštećeni ili zapetljani kabeli povećat će rizik od strujnog udara.
- Prilikom rada s električnim alatom na otvorenom koristite produžni kabel koji ima odgovarajuće specifikacije za vanjsku upotrebu. Korištenje produžnog kabela prikladnog za vanjsku upotrebu smanjuje rizik od strujnog udara.
- Ako se rad s električnim alatom na vlažnom mjestu ne može izbjeći, koristite napajanje zaštićeno uređajem za zaštitu od struje diferencijala (RCD). Korištenje RCD-a smanjuje rizik od strujnog udara.

Osobna sigurnost

- Budite oprezni, pazite što radite i koristite zdrav razum prilikom rukovanja električnim alatom. Nemojte koristiti električni alat ako ste umorni ili pod utjecajem alkohola, droga ili lijekova. Trenutak nepažnje tijekom rukovanja električnim alatom može uzrokovati ozbiljne tjelesne ozljede.
- Koristite osobnu zaštitnu opremu. Uvijek nosite zaštitu za oči. Zaštitna oprema poput maske za prašinu, zaštite za sluh, protukliznih sigurnosnih cipela ili zaštitnih kaciga, korištena u odgovarajućim uvjetima, smanjit će rizik od tjelesnih ozljeda.
- Spriječite nenamjerno pokretanje. Prije spajanja na izvor napajanja i/ili bateriju, podizanja ili nošenja električnog alata provjerite je li prekidač za napajanje u položaju isključeno. Nošenje električnih alata s prstom na prekidaču za napajanje ili spajanje električnih alata s prekidačem u položaju uključeno na izvor napajanja može dovesti do nesreća.
- Uklonite sve ključeve za podešavanje ili ključeve prije uključivanja električnog alata. Ključ za podešavanje ili ključ ostavljen na rotirajućem dijelu električnog alata može uzrokovati tjelesne ozljede.
- Nemojte se previše naginjati. Uvijek održavajte ravnotežu i pravilno uporište. To pomaže operateru da bolje kontrolira električni alat u neočekivanim situacijama.
- Odjenite se prikladno. Ne nosite široku odjeću ili nakit. Držite kosu, odjeću i rukavice dalje od pokretnih dijelova. Široka odjeća, nakit i/ili duga kosa mogu se uhvatiti u pokretne dijelove.

- Ako postoje uređaji za spajanje usisnih i sakupljačkih uređaja, provjerite jesu li ispravno spojeni i koriste se. Korištenje uređaja za usisavanje prašine može smanjiti rizike povezane s usisavanjem prašine.

Korištenje i briga o električnom alatu

- Ne forsirajte električni alat. Koristite odgovarajući električni alat za svaku primjenu. Ispravan električni alat uvijek će bolje i sigurnije obavljati posao kada se koristi prema namjeni.
- Ne koristite električni alat ako se prekidač ne aktivira ili deaktivira. Svaki električni alat koji se ne može kontrolirati prekidačem izuzetno je opasan i mora se popraviti.
- Isključite glavni utikač iz izvora napajanja i/ili bateriju iz električnog alata prije promjene pribora, bilo kakvih podešavanja ili skladištenja električnog alata. Takve preventivne sigurnosne mjere smanjit će rizik od slučajnog pokretanja električnog alata.
- Kada se električni alat ne koristi, pohranite ga izvan dohvata djece i ne dopustite osobama koje nisu upoznate s električnim alatom ili ovim uputama da ga koriste i rukuju njime. Električni alati izuzetno su opasni u rukama neobučanih korisnika.
- Održavajte električni alat. Provjerite ima li neusklađenosti ili blokiranja pokretnih dijelova, loma dijelova, curenja i bilo kojih drugih problema koji mogu utjecati na rad električnog alata. Ako je oštećen, popravite električni alat prije upotrebe. Mnoge nesreće i ozljede uzrokovane su loše održavanim električnim alatima.
- Rezne dijelove električnog alata održavajte oštirima i čistima. Pravilno održavani alati za rezanje s oštirim rubovima manje su skloni zaglavlivanju, precizniji su i lakše se kontroliraju.
- Uvijek koristite električni alat, pribor i nastavke alata itd. u skladu s uputama iz ovog priručnika s uputama, uzimajući u obzir radne uvjete i posao koji se obavlja. Korištenje električnog alata za primjene koje nisu namijenjene može dovesti do tjelesnih ozljeda ili oštećenja električnog alata.
- Ručke i površine održavajte suhima, čistima i bez ulja i masti. Klizave ručke i površine ne omogućuju sigurno rukovanje i kontrolu alata u nepredviđenim situacijama.

Korištenje i briga o alatu s baterijama

- Punite baterije samo punjačem koji je odredio proizvođač. Punjač koji se koristi za punjenje neprikladnih baterija može stvoriti rizik od požara.
- Električni alat koristite samo s posebno namijenjenim baterijama. Korištenje bilo kojih drugih baterija može stvoriti rizik od ozljeda i požara.
- Kada se baterija ne koristi, držite je podalje od drugih metalnih predmeta, poput spajalica, kovanica, ključeva, čavala, vijaka ili drugih malih metalnih predmeta koji mogu spojiti jedan terminal na drugi.
- U zlouporabi, tekućina može iscuriti iz baterije; izbjegavajte kontakt. U slučaju slučajnog kontakta, isperite vodom. Ako tekućina dospje u oči, odmah potražite liječničku pomoć. Tekućina izbačena iz baterije može uzrokovati iritaciju ili opekline.
- Ne koristite bateriju koja je oštećena ili modificirana. Oštećene ili modificirane baterije možda neće funkcionirati kako je predviđeno, što može rezultirati požarom ili eksplozijom.
- Ne izlažite bateriju vatri ili prekomjernim temperaturama. Izlaganje vatri ili temperaturama iznad 100°C može uzrokovati eksploziju.
- Slijedite sve upute za punjenje i ne punite baterije ili alat izvan temperaturnog raspona navedenog u uputama. Nepravilno punjenje ili punjenje na temperaturama izvan navedenog raspona može oštetiti bateriju i povećati rizik od požara.

Servis

- Električni alat servisirajte kod kvalificiranog servisnog osoblja, koristeći samo identične rezervne dijelove. To će osigurati sigurnost električnog alata.
- Nikada ne pokušavajte sami popravljati oštećene baterije. Servis baterija smije obavljati samo proizvođač ili ovlašteni servisni tehničari.

Sigurnosna upozorenja za bežične udarne ključeve

- Držite električni alat za izolirane površine ručke kada izvodite zadatak gdje bi vijak/udarni ključ mogao doći u kontakt sa skrivenim ožičenjem. Vijci/udarni ključevi koji dodiruju žicu pod naponom mogu ostaviti izložene metalne dijelove električnog alata pod naponom i uzrokovati strujni udar operateru.

- Koristite stezaljke ili neki drugi praktičan način za pričvršćivanje radnog komada na stabilnu površinu. Držanje radnog komada rukom ili tijelom ostavlja ga nestabilnim i može dovesti do gubitka kontrole.
- Koristite odgovarajuće sonde kako biste utvrdili postoje li skriveni električni vodovi ili se obratite lokalnoj elektroprivredi za pomoć. Kontakt s električnim žicama može uzrokovati požar i strujni udar. Oštećenje plinovoda može rezultirati eksplozijom. Pucanje vodovodnih cijevi uzrokuje materijalnu štetu.
- Koristite samo nastavke namijenjene za udarne ključeve (udarne nastavke). Nastavci namijenjeni za ručnu upotrebu mogu se slomiti pod opterećenjem koje proizvodi ovaj alat.
- Pazite da nastavak potpuno i sigurno pristaje na kvadratni pogon.
- Nemojte koristiti istrošene ili oštećene nastavke.
- Odaberite udarne nastavke odgovarajuće veličine i održavajte unutrašnjost nastavka čistom.
- Nemojte dopustiti da se labavi vijak slobodno okreće unutar nastavka. Vijak može ispasti iz utičnice.
- Koristite zaštitne rukavice i ograničite izloženost vibracijama čestim pauzama. Vibracije nastale udarcima mogu biti štetne za vaše ruke i nadlaktice.
- Izvadite bateriju prije promjene pribora. Slučajno pokretanje može se dogoditi jer su bežični alati s ugrađenom baterijom u biti u radnom stanju.
- Budite spremni na reakcijski moment prilikom postavljanja ili skidanja vijka. Kućište alata može se okretati u suprotnom smjeru od rotacije pribora prilikom postavljanja ili skidanja vijka, ovisno o postavci momenta alata.
- Nemojte koristiti alat dok ga nosite. Rotirajući kvadratni pogon može se zaplesti u odjeću i uzrokovati ozljede.
- Postavite alat na vijak samo kada je alat isključen.

Dodatna sigurnosna upozorenja

- Osobna zaštitna oprema, poput gumenih rukavica i električarske obuće, dodatno će poboljšati vašu osobnu sigurnost.
- Napravite raspored periodičnog održavanja za svoj alat. Prilikom čišćenja alata nemojte rastavljati nijedan njegov dio. Nepoštivanje toga može biti opasno. Također, određena sredstva za čišćenje poput benzina, ugljikovog tetraklorida, amonijaka itd. mogu oštetiti plastične dijelove.
- Prije ugradnje baterije provjerite je li okidač pritisnut. Nepoštivanje toga uzrokovat će nesreće.



UPOZORENJE: Određeni prašci nastali brušenjem pod pritiskom (pilenje, brušenje, struganje, bušenje) i drugim građevinskim radovima stvaraju kemikalije za koje se zna da uzrokuju rak, urođene mane ili druge reproduktivne štete.

Neki primjeri tih kemikalija su:

Kristalni silicijev dioksid iz cigle, cementa i drugih zidarskih proizvoda; arsen i krom iz kemijski tretiranog drva.

Rizik varira ovisno o učestalosti izloženosti tim tvarima. Kako biste smanjili izloženost tim kemikalijama, radite u odgovarajuće prozračenom prostoru i koristite odobrenu zaštitnu opremu, poput maski za prašinu posebno dizajniranih za filtriranje sitnih čestica.

TEHNIČKI PODACI

Model	BBP5385
Napon	20 V (Li-ion)
Brzina bez opterećenja	0-1400/1900/2400 okr/min
Maks. okretni moment	800 Nm
Postavke okretnog momenta	3
Četvrtasti pogon	1/2"
Ostale značajke	Motor bez četkica (brushless), LED svjetlo
Težina bez baterije	2 kg

GLAVNI DIJELOVI

Napomena: Vidi stranicu 2, sl. A.

1. Držać alata (četvrtasti pogon)
2. LED svjetlo
3. Prekidač smjera rotacije
4. Okidač ON/OFF (uključ./isključ.)
5. Tipka za podešavanje funkcije

NAMJENA



OPREZ: Ovaj alat je namijenjen zatezanju i otpuštanju vijaka, matica i raznih navojnih spojeva. Ovaj alat nije namijenjen za korištenje kao bušilica.

UPUTE ZA SASTAVLJANJE

Napomena: Vidi stranicu 3.



UPOZORENJE: Prije bilo kakvog sastavljanja, podešavanja ili promjene dijelova isključite bateriju iz alata. Ove sigurnosne mjere smanjuju rizik od nenamjernog pokretanja alata.

Umetanje i vađenje baterije (Sl. 1-2)

- Pomaknite prekidač smjera rotacije (3) u sredinu (zaključani položaj). Umetnite napunjenu bateriju (A) u kućište dok se ne učvrsti. (Sl. 1)
- Za vađenje baterije pritisnite gumb za otpuštanje baterije (B) i potpuno je izvucite iz kućišta alata. (Sl. 2)

FUNKCIJE / ZNAČAJKE

Napomena: Vidi stranicu 3.

Okidač s promjenjivom brzinom

- Vaš alat je opremljen okidačem za promjenjivu brzinu. Alat se može uključiti ili isključiti pritiskom ili otpuštanjem okidača ON/OFF (4).
- Brzina se može podesiti od minimalnih do maksimalnih okretaja u minuti podešavanjem pritiska na okidač. Primijenite veći pritisak za povećanje brzine i smanjite pritisak za smanjenje brzine.

Kočnica

Kada se okidač otpusti, kočnica se aktivira kako bi se brzo zaustavila rotacija kvadratnog pogona.

Prekidač smjera rotacije s blokadom okidača (Sl. 6-7)



UPOZORENJE: Kako biste spriječili slučajno pokretanje, blokirajte okidač u položaju "OFF" pomicanjem prekidača smjera rotacije u središnji položaj nakon svake upotrebe.

- Alat je opremljen prekidačem smjera rotacije s blokadom okidača (3) koja se nalazi iznad okidača. Ovaj prekidač služi za promjenu rotacije nasadnog ključa i za zaključavanje okidača u položaju "OFF".
- Za zaključavanje okidača u položaju "OFF", pomaknite prekidač prema sredini.
- Za rotaciju u smjeru kazaljke na satu (zatezanje), s kvadratnim pogonom okrenutim od vas, pomaknite prekidač ulijevo (slika 6). Za rotaciju u smjeru suprotnom od kazaljke na satu (otpuštanje), pomaknite prekidač udesno (slika 7).



OPREZ: Ne mijenjajte smjer vrtnje dok se alat potpuno ne zaustavi. Promjena smjera vrtnje dok se četverokutni pogon okreće može oštetiti alat.

Korisničko sučelje (Sl. 5)

Korisničko sučelje koristi se za odabir brzine i prikaz statusa električnog alata.

Odabir brzine / broja udaraca

- Pomoću tipke za podešavanje funkcije (5) možete odabrati potrebnu brzinu/učestalost udara.
- Potrebna brzina/učestalost udara ovisi o materijalu i radnim uvjetima te se može utvrditi praktičnim testovima.

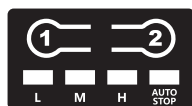

1 Zatezanje

2 Otpuštanje

	L	M	H
Zatezanje	1400rpm 	1900rpm 	2400rpm
Otpuštanje	Automatsko zaustavljanje 		Neprekidni rad

Radno svjetlo

Alat je opremljen radnim svjetlom (2) za bolju vidljivost tijekom rada. Svjetlo se pali kada se pritisne okidač za promjenjivu brzinu. Svjetlo će se automatski isključiti kada se okidač otpusti.

UPUTE ZA RAD



UPOZORENJE

Koristite samo odgovarajuće nastavke namijenjene za udarne ključeve (udarne nastavke). Nastavki namijenjeni za ručnu upotrebu mogu se slomiti pod opterećenjem koje proizvodi ovaj alat.

Zatezanje/otpuštanje pričvršćivača

Zatezanje: ručno postavite pričvršćivač na ili unutar odgovarajućeg navojnog dijela (npr. matica na vijak, vijak unutar matice).

Zatim, s odgovarajućim nasadnim ključem sigurno pričvršćenim na alat, postavite nasadni ključ na glavu matice ili vijka. Čvrsto držite alat s obje ruke i pritisnite okidač. Nasadni ključ će rotirati pričvršćivač, a udar će započeti čim pričvršćivač naiđe na otpor.

Otpuštanje: s odgovarajućim nasadnim ključem sigurno pričvršćenim na alat, postavite nasadni ključ na glavu vijka (provjerite je li prekidač smjera rotacije postavljen u položaj suprotno od kazaljke na satu). Čvrsto držite alat s obje ruke i pritisnite okidač. Alat će odmah početi udarati.



OPREZ: nemojte dopustiti da se pričvršćivač slobodno okreće odmah nakon odvajanja od drugog navojnog dijela, jer može biti izbačen iz utičnice.

Moment zatezanja

Moment zatezanja ovisi o trajanju energije udara/zatezanja. Najveći moment zatezanja postiže se nakon otprilike 6 do 10 sekundi udara/zatezanja.

Razvoj momenta ovisi o sljedećim čimbenicima:

- Tvrdća vijaka/matica.
- Tvrdća vijaka i matica, tvrdća vijaka i matica.
- Tvrdća materijala koji se spaja. Učinak podmazivanja na površine spoja.

To dovodi do sljedećih slučajeva primjene:

- **Primjena tvrdog spajanja:** Spajanje metala s metalom pomoću disk podloške. Maksimalni moment postiže se nakon relativno kratkog udara/zatezanja.
- **Primjena srednjeg spajanja:** Spoj metala s metalom pri korištenju opružne podloške, disk podloške, svornjaka ili vijaka/matica s konusnim sjedištima.
- **Primjena mekog spajanja:** Spajanje npr. metala s drvom ili izolacijskim materijalom. Za srednje ili meke slučajeve spajanja, maksimalni moment zatezanja je niži nego za tvrde slučajeve. Stoga je potrebno dulje udaranje/zatezanje kako bi se postigao maksimalni moment zatezanja.

Napomena: Pazite da u električni alat ne uđu metalne čestice. Nakon duljeg rada na maloj brzini, električni alat treba raditi na maksimalnoj brzini otprilike tri minute bez opterećenja kako bi se ohladio.

Koristiti u hladnom vremenu (0°C)

Zbog maziva koje se koristi u udarnom mehanizmu, alat mora raditi tri minute bez opterećenja prije upotrebe. To će zagrijati mazivo i povećati performanse.

ODRŽAVANJE



UPOZORENJE

Kako biste izbjegli nezgode, uvijek odspojite bateriju s alata prije održavanja ili čišćenja.

Servis



UPOZORENJE

U ALATU NEMA DIJELOVA KOJE KORISNIK MOŽE POPRAVITI. Preventivno održavanje koje obavlja neovlašteno osoblje može rezultirati nepravilnom ugradnjom unutarnjih kabela i komponenti što bi moglo uzrokovati ozbiljnu opasnost.

Baterije

Ako primijetite smanjene performanse alata ili znatno kraće vrijeme rada između punjenja, trebali biste zamijeniti bateriju. U suprotnom, alat neće ispravno raditi ili će se punjač oštetiti.

Podmazivanje

Alat je već podmazan i spreman za upotrebu.

Čišćenje



OPREZ

Neka sredstva za čišćenje i otapala oštećuju plastične dijelove. Neki od njih su: benzin, ugljikov tetraklorid, klorirana otapala za čišćenje, amonijak i kućanski deterdženti koji sadrže amonijak. Ventilacijski otvori, okidač i prekidači alata trebaju biti čisti i bez stranih tvari. Ne pokušavajte čistiti umetanjem oštiri predmeta kroz otvore.

ZBRINJAVANJE OTPADA U OKOLIŠU

Kako bi se izbjegla oštećenja tijekom transporta, alat mora biti isporučen u čvrstoj ambalaži, kao i uređaj i njegov pribor, izrađeni su od materijala koji se mogu reciklirati i mogu se u skladu s tim zbrinuti. Plastični dijelovi alata označeni su prema materijalu, što omogućuje ekološki prihvatljivo i diferencirano zbrinjavanje putem dostupnih sabirnih centara.



Samo za zemlje EU

Ne odlažite električne alate zajedno s kućnim otpadom!

U skladu s Europskom direktivom 2002/96/EZ o otpadnoj električnoj i elektroničkoj opremi i njezinom provedbom u skladu s nacionalnim zakonodavstvom, električni alati koji su dosegli kraj svog vijeka trajanja moraju se odvojeno prikupljati i vraćati u ekološki prihvatljivo postrojenje za recikliranje.

* Proizvođač zadržava pravo na manje izmjene u dizajnu proizvoda i tehničkim specifikacijama bez prethodne najave, osim ako te promjene značajno utječu na performanse i sigurnost proizvoda. Dijelovi opisani / ilustrirani na stranicama priručnika koje držite u rukama također se mogu odnositi na druge modele proizvođačeve linije proizvoda sa sličnim značajkama i možda neće biti uključeni u proizvod koji ste upravo nabavili.

* Kako bi se osigurala sigurnost i pouzdanost proizvoda i valjanost jamstva, sve popravke, inspeksijske ili zamjenske radove, uključujući održavanje i posebne prilagodbe, smiju obavljati samo tehničari ovlaštenog servisnog odjela proizvođača.

* Uvijek koristite proizvod s isporučenom opremom. Rad proizvoda s neiskorištenom opremom može uzrokovati kvarove ili čak ozbiljne ozljede ili smrt. Proizvođač i uvoznik nisu odgovorni za ozljede i štete nastale uporabom nesukladne opreme.

BIZTONSÁGI SZIMBÓLUMOK

Megjegyzés: Lásd a 2. oldalon, „BIZTONSÁGI SZIMBÓLUMOK”.

1. Viseljen szem- és hallásvédőt.
2. Viseljen porárlacot.
3. Viseljen védőkesztyűt.
4. Ne tegye ki a készüléket esőnek vagy nedvességnek.

BIZTONSÁGI UTASÍTÁSOK



Figyelem: Használat előtt olvassa el figyelmesen a kézikönyvet. A figyelmeztetések és utasítások be nem tartása a készülék megrongálódásához, személyi sérüléshez és/vagy anyagi kárhoz vezethet. A kézikönyvet biztonságos helyen őrizze meg a későbbi használatra.

Munkahelyi biztonság

- Tartsa a munkaterületet tisztán és jól megvilágítva. A sötét vagy zsúfolt területek balesetekhez vezethetnek.
- Ne használja az elektromos szerszámokat robbanásveszélyes környezetben, például gyúlékony folyadékok, gőzök, gázok vagy por jelenlétében. Az elektromos szerszámok szikrákat kelthetnek, amelyek meggyújthatják a gázokat vagy gőzöket.
- Az elektromos szerszám használata közben tartsa a gyermekeket és a járókelőket biztonságos távolságban.

Elektromos biztonság

- Győződjön meg arról, hogy az elektromos szerszám dugaszai illeszkednek a konnektorhoz. Soha ne módosítsa a dugaszt semmilyen módon. Ne használjon adapterdugaszt földelt elektromos szerszámokkal. A módosítatlan dugaszok és a megfelelő konnektorok használata csökkenti az áramütés veszélyét.
- Kerülje a test érintkezését földelt vagy földelő anyagokkal vagy tárgyakkal, például radiátorokkal, csövekkel, tűzhelyekkel és hűtőszekrényekkel. Ha teste földelt vagy földelő, akkor óriási az áramütés veszélye.
- Ne tegye az elektromos szerszámokat esőnek vagy más nedves környezetnek. A szerszámba bejutó víz növeli az áramütés veszélyét.
- Ne használja a hálózati kábelt rendeltetésén kívül. Soha ne használja a kábelt az elektromos szerszám hordozására, húzására vagy kihúzására. Tartsa a kábelt biztonságos távolságban hőtől, olajtól, éles széléktől és mozgó alkatrészekről. A sérült vagy összegabalyodott kábelek növelik az áramütés veszélyét.
- Elektromos szerszámot kültéren csak olyan hosszabbító kábellel használjon, amely kültéri használatra alkalmas. A kültéri használatra alkalmas hosszabbító kábel használata csökkenti az áramütés veszélyét.
- Ha a szerszámot nedves helyen kell használni, akkor használjon földzárlat-védelmi készülékkel (RCD) ellátott áramellátást. Az RCD használata csökkenti az áramütés veszélyét.

Személyes biztonság

- Legyen óvatos, figyeljen arra, amit csinál, és használja a józan eszt az elektromos szerszámok használata során. Ne használja az elektromos szerszámot, ha fáradt, vagy alkohol, drogok vagy gyógyszerek hatása alatt áll. Egy pillanatnyi figyelmetlenség az elektromos szerszám használata során súlyos személyi sérüléseket okozhat.
- Használjon egyéni védőfelszerelést. Mindig viseljen szemvédőt. A megfelelő körülmények között használt védőfelszerelések, például porárlac, hallásvédő, csúszásgátló biztonsági cipő vagy védősisak csökkentik a személyi sérülések kockázatát.
- Akadályozza meg a véletlen bekapcsolást. Mielőtt az elektromos szerszámot az áramforráshoz és/vagy az akkumulátorhoz csatlakoztatná, felvenné vagy hordozná, ellenőrizze, hogy a bekapcsoló gomb ki van-e kapcsolva. A villás szerszámok hordozása az ujjal a bekapcsoló gombon, vagy a bekapcsolt villás szerszámok csatlakoztatása az áramforráshoz balesetet okozhat.
- A villás szerszám bekapcsolása előtt távolítsa el az összes beállító kulcsot és csavarkulcsot. A villás szerszám forgó részén hagyott beállító kulcs vagy csavarkulcs személyi sérüléseket okozhat.
- Ne nyúljon túl messzire. Mindig tartsa meg egyensúlyát és stabil lábtartását. Ez segít a kezelőnek a meghajtású szerszám jobb irányításában váratlan helyzetekben.
- Viseljen megfelelő ruházatot. Ne viseljen laza ruházatot vagy ékszert. Tartsa a haját, ruházatát és kesztyűjét távol a mozgó alkatrészekről. A laza ruházat, ékszerek és/vagy hosszú haj beakadhat a mozgó alkatrészekbe.

- Ha a készülékhez csatlakoztatható porelszívó berendezés van, ellenőrizze, hogy az megfelelően van-e csatlakoztatva és használja azt a használati utasításnak megfelelően. A porelszívó berendezések használata csökkentheti a porelszívással kapcsolatos kockázatokat.

Elektromos szerszámok használata és karbantartása

- Ne erőltesse az elektromos szerszámot. Minden alkalmazáshoz a megfelelő elektromos szerszámot használja. A megfelelő elektromos szerszám mindig jobban és biztonságosabban végzi el a munkát, ha rendeltetészerűen használják.
- Ne használja az elektromos szerszámot, ha a kapcsoló nem kapcsol be vagy ki. Bármely elektromos szerszám, amelyet a kapcsolóval nem lehet vezérelni, rendkívül veszélyes, és javításra szorul.
- A tartozékok cseréje, beállítások elvégzése vagy a motoros szerszám tárolása előtt húzza ki a főcsatlakozót az áramforrásból és/vagy az akkumulátort a motoros szerszámából. Az ilyen elővigyázatossági intézkedések csökkentik a motoros szerszám véletlen beindulásának kockázatát.
- Ha a motoros szerszámot nem használja, tartsa gyermekektől elzárt helyen, és ne engedje, hogy a motoros szerszámmal vagy a használati utasítással nem ismerős személyek használják vagy kezeljék. A motoros szerszámok képzetlen felhasználók kezében rendkívül veszélyesek.
- Karbantartsa az elektromos szerszámot. Ellenőrizze, hogy nincsenek-e elcsavarodott vagy beragadt mozgó alkatrészek, törött alkatrészek, szivárgás és egyéb problémák, amelyek befolyásolhatják az elektromos szerszám működését. Ha a szerszám megsérült, használat előtt javíttassa meg. Sok baleset és sérülés oka a rosszul karbantartott elektromos szerszámok.
- Tartsa éles és tiszta állapotban az elektromos szerszám vágóalkatrészeit. A megfelelően karbantartott, éles vágóélekkel rendelkező vágószerszámok kevésbé ragadnak be, pontosabbak és könnyebben irányíthatók.
- Az elektromos szerszámot, tartozékait és szerszámhegyeit stb. mindig a jelen használati utasításban szereplő utasításoknak megfelelően, figyelembe véve a munkakörülményeket és a végzendő munkát használja. Az elektromos szerszám rendeltetésétől eltérő felhasználása személyi sérüléseket vagy a szerszám károsodását okozhatja.
- A fogantyúkat és a felületeket tartsa szárazon, tisztán, olaj- és zsírinteszen. A csúszós fogantyúk és felületek nem teszik lehetővé a szerszám biztonságos kezelését és irányítását váratlan helyzetekben.

Akkumulátoros szerszámok használata és karbantartása

- Az akkumulátorokat csak a gyártó által megadott töltővel töltsse fel. A nem megfelelő akkumulátorok töltésére használt töltő tűzveszélyt okozhat.
- A szerszámot csak a kifejezetten hozzá rendelt akkumulátorokkal használja. Más akkumulátorok használata sérülést és tűzveszélyt okozhat.
- Ha az akkumulátort nem használja, tartsa távol más fémtárgyaktól, például gemkapcsoktól, érméktől, kulcsoktól, szögektől, csavaroktól vagy más apró fémtárgyaktól, amelyek összeköttetést hozhatnak létre az egyik pólus és a másik között.
- Visszaélészerű használat esetén folyadék léphet ki az akkumulátorból; kerülje az érintkezést. Ha véletlenül érintkezés történik, öblítse le vízzel. Ha a folyadék a szembe kerül, azonnal forduljon orvoshoz. Az akkumulátorból kilépő folyadék irritációt vagy égési sérüléseket okozhat.
- Ne használjon sérült vagy módosított akkumulátort. A sérült vagy módosított akkumulátorok nem működnek a rendeltetészerűen, ami tűzhez vagy robbanáshoz vezethet.
- Ne tegye ki az akkumulátort tűznek vagy túl magas hőmérsékletnek. Tűznek vagy 100 °C feletti hőmérsékletnek való kitétség robbanást okozhat.
- Kövesse az összes töltési utasítást, és ne töltsse az akkumulátorokat vagy a szerszámot a használati utasításban megadott hőmérsékleti tartományon kívül. A nem megfelelő töltés vagy a megadott hőmérsékleti tartományon kívüli töltés károsíthatja az akkumulátort és növelheti a tűzveszélyt.

Szolgáltatás

- A motoros szerszámot kizárólag szakképzett szervizszemélyzet javíthatja, kizárólag azonos alkatrészek felhasználásával. Ez biztosítja a motoros szerszám biztonságos működését.
- Soha ne próbálja meg saját kezűleg megjavítani a meghibásodott akkumulátorokat. Az akkumulátorok javítását kizárólag a gyártó vagy a gyártó által felhatalmazott szerviztechnikusok végezhetik.

Biztonsági figyelmeztetések vezeték nélküli ütőcsavarbehajtókhoz

- Ha olyan munkát végez, amelynek során a rögzítőelem/ütőcsavarbefogó rejtett vezetékekkel érintkezhet, tartsa a szerszámot a szigetelt fogantyúfelületeken. A feszültség alatt álló vezetékekkel érintkező rögzítőelemek/ütőcsavarbefogók a szerszám szabadon álló fém alkatrészeit is feszültség alá helyezhetik, és áramütést okozhatnak a kezelőnek.
- A munkadarabot szorítókkal vagy más praktikus módon rögzítse egy stabil felülethez. A munkadarab kézzel vagy testtel való megtartása instabilitást okozhat, és a szerszám irányíthatatlanná válhat.
- Megfelelő szondákkal ellenőrizze, hogy vannak-e rejtett elektromos vezetékek, vagy forduljon segítségért a helyi közműszolgáltatóhoz. Az elektromos vezetékekkel való érintkezés tűzveszélyt és áramütést okozhat. A gázvezetékek megsérülése robbanást okozhat. A vízvezetékek megsérülése anyagi károkat okozhat.
- Csak ütőcsavarkulcsokhoz tervezett dugókat (ütőcsavardugókat) használjon. A kézi használatra tervezett dugók a szerszám által kifejtett terhelés hatására eltörhetnek.
- Győződjön meg arról, hogy a dugó teljesen és biztonságosan illeszkedik a négyzetes hajtófelületre.
- Ne használjon kopott vagy sérült dugókat.
- Válasszon megfelelő méretű ütőcsavarkulcsokat, és tartsa tisztán a dugók belsejét.
- Ne hagyja, hogy a laza rögzítőelem szabadon forogjon a dugóban. A rögzítőelem kilöködhet a dugóból.
- Használjon védőkesztyűt, és gyakori szünetekkel korlátozza a rezgésnek való kitettséget. Az ütések által keltett rezgések károsíthatják a kezét és a karját.
- A tartozékok cseréje előtt vegye ki az akkumulátort. Az akkumulátorral felszerelt vezeték nélküli szerszámok alapvetően működőképés állapotban vannak, ezért véletlen beindulás történhet.
- Készüljön fel a reakciós nyomatokra a rögzítőelemek beszerelésekor vagy eltávolításakor. A szerszám házának forgása a rögzítőelemek beszerelésekor vagy eltávolításakor a szerszám nyomatkébeállításától függően a tartozék forgásának ellenkező irányába fordulhat.
- Ne használja a szerszámot, ha azt hordozza. A forgó négyzetes hajtókar belegabalyodhat a ruházatba és sérülést okozhat.
- A szerszámot csak akkor helyezze a rögzítőelemre, ha a szerszám ki van kapcsolva.

További biztonsági figyelmeztetések

- A személyes védőfelszerelések, például gumikesztyűk és villanyszerelő cipők, tovább növelik a személyes biztonságot.
- Készítsen rendszeres karbantartási ütemtervet a szerszámhoz. A szerszám tisztításakor ne szerelje szét a szerszám egyetlen részét sem. Ennek elmulasztása veszélyes lehet. Emellett bizonyos tisztítószer, például benzin, szén-tetraklorid, ammónia stb. károsíthatják a műanyag alkatrészeket.
- Az akkumulátor behelyezése előtt ellenőrizze, hogy a kioldógomb nincs-e benyomva. Ennek elmulasztása balesetet okozhat.



FIGYELEM: Bizonyos porok, amelyek csiszolással (fűrészelés, köszörülés, csiszolás, fúrás) és egyéb építési munkák során keletkeznek, rákot, születési rendellenességeket vagy egyéb reprodukciós károsodásokat okozó vegyi anyagokat tartalmaznak.

Ezeknek a vegyi anyagoknak néhány példája:

Téglából, cementből és egyéb kőműves termékekből származó kristályos szilícium-dioxid; kémiaiilag kezelt fából származó arzén és króm.

A kockázat az anyagoknak való kitettség gyakoriságától függően változik. Az ilyen vegyi anyagoknak való kitettség csökkentése érdekében dolgozzon megfelelően szellőző helyiségben, és használjon jóváhagyott védőfelszerelést, például kifejezetten apró részecskék kiszűrésére tervezett porálarokat.

RENDELLETÉSE



FIGYELEM: Ez a szerszám csavarok, anyák és különféle menetes rögzítőelemek meghúzására és meglazítására szolgál. Ez a szerszám nem fűróként használható.

MŰSZAKI ADATOK

Modell	BBP5385
Feszültség	20 V (Li-ion)
Terhelés nélküli fordulatszám	0-1400/1900/2400 fordulat/perc
Max. nyomaték	800 Nm
Nyomaték beállítások	3
Négyzetes meghajtás	1/2"
Egyéb jellemzők	Kefe nélküli motor (brushless), LED-es világítás
Súly akkumulátor nélkül	2 kg

FŐ ALKATRÉSZEK

Megjegyzés: Lásd a 2. oldalon, A. ábra.

1. Szerszámtartó (négyzetes meghajtás)
2. LED-es fény
3. Forgásirány-kapcsoló
4. BE/KI indító
5. Funkcióbeállító gomb

ÖSSZESZERELÉSI ÚTMUTATÓ

Megjegyzés: Lásd a 3. oldalt.



FIGYELEM: Az összeszerelés, beállítás vagy alkatrészcsere előtt válassza le az akkumulátort a szerszámról. Ezek a biztonsági óvintézkedések csökkentik a szerszám véletlen beindulásának kockázatát.

Az akkumulátor behelyezése és eltávolítása (1-2. ábra)

- Állítsa a forgásirány-kapcsolót (3) középre (reteszelő helyzetbe). Csúsztassa a feltöltött akkumulátort (A) a házba, amíg a helyére nem kattan. (1. ábra)
- Az akkumulátor eltávolításához nyomja meg az akkumulátor kioldó gombját (B), és csúsztassa az akkumulátort teljesen ki a szerszámházból. (2. ábra)

FUNKCIÓK / JELLEMZŐK

Megjegyzés: Lásd a 3. oldalt.

Változtatható sebességű indító

- A szerszám változó sebességű indítóval van felszerelve. A szerszám be- és kikapcsolható az BE/KI indító (4) megnyomásával vagy elengedésével.
- A sebesség a minimális és maximális fordulatszám között állítható az indítóra gyakorolt nyomás változtatásával. A sebesség növeléséhez gyakoroljon nagyobb nyomást, a sebesség csökkentéséhez pedig csökkentse a nyomást.

Fék

A kioldógomb elengedésekor a fék bekapcsol, és gyorsan leállítja a négyzetes hajtótengely forgását.

Forgásirány-kapcsoló reteszeléssel (6-7. ábra)



FIGYELEM: A véletlen bekapcsolás elkerülése érdekében minden használat után zárja le a kioldógombot „KI” állásba, azaz a forgásirány-kapcsolót középső állásba.

- A szerszám a ravasz felett található forgásirány-kapcsolóval (3) van felszerelve. Ez a kapcsoló a dugasz forgásának irányának megváltoztatására és a ravasz „KI” helyzetben történő rögzítésére szolgál.
- A ravasz „KI” helyzetben történő rögzítéséhez mozgassa a kapcsolót középre.
- Az óramutató járásával megegyező forgáshoz (meghúzás) a négyzetes hajtással önöktől távolra fordítva mozgassa a kapcsolót balra (6. ábra). Az óramutató járásával ellentétes forgáshoz (meglazítás) mozgassa a kapcsolót jobbra (7. ábra).



FIGYELEM: Ne változtassa meg a forgásirányt, amíg a szerszám teljesen le nem állt. A forgásirány megváltoztatása a négyzetes hajtás forgása közben a szerszám megrongálódásához vezethet.

Felhasználói felület (5. ábra)

A felhasználói felület segítségével lehet kiválasztani a sebességet és jeleníteni az elektromos szerszám állapotát.

A sebesség / ütési gyakoriság kiválasztása

- A funkcióbeállító gombbal (5) kiválaszthatja a kívánt sebességet/ütési frekvenciát.
- A szükséges ütési sebesség/frekvencia az anyagtól és a munkakörülményektől függ, és gyakorlati tesztekkel határozható meg.



1 Meghúzás

2 Meglazítás

Meghúzás 	L 1400rpm 	M 1900rpm 	H 2400rpm
	Meglazítás 	Automatikus leállítás 	

Munkavégzéshez szükséges világítás

A szerszám munkavégzés közbeni jobb láthatóság érdekében munkalámpával (2) van felszerelve. A lámpa a sebességszabályozó gomb megnyomásakor kapcsolódik be. A lámpa a gomb elengedésekor automatikusan kikapcsol.

MŰKÖDÉSI ÚTMUTATÓ



FIGYELMEZTETÉS

Csak ütőcsavarbehajtókhoz tervezett megfelelő dugókat (ütőcsavarbehajtó dugókat) használjon. A kézi használatra tervezett dugók a szerszám által kifejtett terhelés hatására eltörhetnek.

Rögzítőelemek meghúzása/meglazítása

Meghúzás: helyezze a rögzítőelemet kézzel a megfelelő menetes alkatrészre vagy annak belsejébe (pl. anya a csavarra, csavar az anyába).

Ezután, miután a megfelelő dugókulcsot biztonságosan rögzítette a szerszámhoz, helyezze a dugókulcsot az anyára vagy a csavarfejre. Fogja meg a szerszámot mindkét kezével, és nyomja meg a ravaszt. A dugókulcs elforgatja a rögzítőelemet, és az ütés akkor kezdődik, amint a rögzítőelem ellenállásba ütközik.

Meglazítás: a megfelelő dugókulccsal biztonságosan rögzítve a szerszámhoz, helyezze a dugókulcsot a csavarfejre (ellenőrizze, hogy a forgásirány-kapcsoló az óramutató járásával ellentétes irányba van-e állítva). Tartsa mindkét kezével szorosan a szerszámot, és nyomja meg a ravaszt. A szerszám azonnal megkezdja az ütéseket.



FIGYELEM: ne hagyja, hogy a rögzítőelem szabadon forogjon, miután elválasztotta a másik menetes alkatrészről, mert kiugorhat a foglalatból.

Meghúzási nyomaték

A meghúzási nyomaték az ütés/meghúzási energia időtartamától függ. A legnagyobb meghúzási nyomaték körülbelül 6-10 másodpercnyi ütés/meghúzás után érhető el.

A nyomaték alakulása a következő tényezőktől függ:

- A csavarok/anyák keménysége.
- A csavarok és anyák keménysége, a csavarok és anyák keménysége.
- Az összekapcsolandó anyag keménysége. A kenés hatása az illesztés felületére.

Ez a következő alkalmazási eseteket eredményezi:

- **Kemény csatlakozás:** Fém-fém csatlakozás alátéttel. A maximális nyomaték viszonylag rövid ütés/meghúzás után érhető el.
- **Közepes csatlakozás:** Fém-fém csatlakozás rugós alátéttel, tárcsás rugós alátéttel, csapszegekkel vagy kúpos ülésű csavarokkal/anyákkal.
- **Lágy csatlakozás:** Pl. fém és fa vagy szigetelőanyag csatlakozása. Közepes vagy puha csatlakozási esetekben a maximális meghúzási nyomaték alacsonyabb, mint kemény esetekben. Ezért a maximális meghúzási nyomaték eléréséhez hosszabb ütés/meghúzás szükséges.

Megjegyzés: Ügyeljen arra, hogy fémrészecskék ne kerüljenek az elektromos szerszámba. Hosszabb ideig alacsony fordulatszámon végzett munka után az elektromos szerszámot körülbelül három percig terhelés nélkül, maximális fordulatszámon kell működtetni, hogy lehűlhessen.

Hideg időben (0 °C) használható

Az ütőmechanizmusban használt kenőanyag miatt a szerszámot használat előtt három percig terhelés nélkül kell működtetni. Ez felmelegíti a kenőanyagot és növeli a teljesítményt.

KARBANTARTÁS**FIGYELMEZTETÉS**

A balesetek elkerülése érdekében karbantartás vagy tisztítás előtt mindig válassza le az akkumulátort a szerszámról.

Szolgáltatás**FIGYELMEZTETÉS**

A SZERSZÁM BELSEJÉBEN NINCS FELHASZNÁLÓ ÁLTAL JAVÍTHATÓ ALKATRÉSZ. A nem megfelelően képzett személy által végzett megelőző karbantartás a belső kábelek és alkatrészek helytelen beszerelését eredményezheti, ami súlyos veszélyt okozhat.

Elemek

Ha a szerszám teljesítményének csökkenését vagy a töltések közötti üzemidő jelentős lerövidülését észleli, cserélje ki az akkumulátort. Ellenkező esetben a szerszám nem fog megfelelően működni, vagy a töltő megsérülhet.

Kenés

A szerszám már be van kenve és használatra kész.

Tisztítás**FIGYELEM**

Egyes tisztítószer és oldószer károsíthatják a műanyag alkatrészeket. Ilyenek például: benzín, szén-tetraklorid, klórozott tisztítószer, ammónia és ammóniát tartalmazó háztartási tisztítószer.

A szerszám szellőzőnyílásait, a kioldógombot és a csatlakozókat tisztán és idegen anyagoktól mentesen kell tartani. Ne próbálja meg a nyílásokon keresztül éles tárggyal megtisztítani.

KÖRNYEZETVÉDELMI ÁRTALMATLANÍTÁS

A szállítás során bekövetkező sérülések elkerülése érdekében a szerszámot erős csomagolásban kell szállítani. A csomagolás, valamint a készülék és tartozékai újrahasznosítható anyagokból készültek, és ennek megfelelően ártalmatlaníthatók. A szerszám műanyag alkatrészei anyaguknak megfelelően vannak jelölve, ami lehetővé teszi a környezetbarát és differenciált ártalmatlanítást a rendelkezésre álló gyűjtőhelyeken.



Csak EU-országok számára

Az elektromos szerszámokat ne dobja a háztartási hulladék közé!

Az elektromos és elektronikus berendezések hulladékairól szóló 2002/96/EK európai irányelvnek és annak nemzeti jogba való átültetésének megfelelően az élettartamuk végéhez érkezett elektromos szerszámokat külön kell gyűjteni és környezetbarát újrahasznosító telepre kell visszazállítani.



** A gyártó fenntartja a jogot, hogy előzetes értesítés nélkül kisebb változtatásokat eszközöljön a termék kialakításában és műszaki specifikációiban, kivéve, ha ezek a változtatások jelentősen befolyásolják a termékek teljesítményét és biztonságát. A kézikönyv kezében tartott oldalakon leírt/illusztrált alkatrészek a gyártó terméksaládjának más, hasonló tulajdonságokkal rendelkező modelljeit is érinthetik, és előfordulhat, hogy az Ön által most megvásárolt termék nem tartalmazza azokat.*

** A termék biztonságának és megbízhatóságának, valamint a garancia érvényességének biztosítása érdekében minden javítási, ellenőrzési vagy csere munkát, beleértve a karbantartást és a speciális beállításokat is, kizárólag a gyártó hivatalos szervizének szakemberei végezhetnek.*

** A terméket mindig a mellékelt felszereléssel használja. A termék nem mellékelt felszereléssel történő üzemeltetése meghibásodást, vagy akár súlyos sérülést vagy halált is okozhat. A gyártó és az importőr nem vállal felelősséget a nem megfelelő felszerelés használatából eredő sérülésekért és károkért.*

EN

The power tools have been manufactured according to strict standards, set by our company, which are aligned with the respective European quality standards. The power tools of our company are provided with a warranty period of 24 months for non-professional use and 12 months for professional use. The warranty is valid from the date of purchase of the product. Proof of the warranty right is the purchase document of the tool (retail receipt or invoice). Under no circumstances shall the company cover the relevant cost of spare parts and respective required working hours unless a copy of the purchase document is presented. In case the repair has to be done by our service department the cost of transportation (to and from) is entirely borne by the sender (client). The tools must be sent for repair to the company or to an authorized workshop in the appropriate way and means of transport.

WARRANTY EXEMPTIONS AND RESTRICTIONS:

- 1) Spare parts that wear out naturally as a consequence of being used (brushes, cables, switches, chucks etc.).
- 2) Tools damaged as a result of non-compliance with the instructions of the manufacturer.
- 3) Tools poorly maintained.
- 4) Use of improper lubricants or accessories.
- 5) Tools given to third entities free of charge.
- 6) Damage due to an electrical connection at a voltage other than that indicated on the appliance plate.
- 7) Connection to a non-earthed power supply.
- 8) Change in current voltage.
- 9) Damage resulting from the use of salty water (e.g., washing machines, pumps).
- 10) Damage or malfunction resulting from improper cleaning procedure of the tool.
- 11) Contact of the tool with chemicals, or damage as a result of moisture or corrosion.
- 12) Tools that have been modified or opened by unauthorized personnel.
- 13) Broken parts/components as a result of inappropriate use.
- 14) Tools used for rent.

The warranty covers only the free of charge replacement of the component that presents a manufacturing defect or material failure. In case of lack of a specific spare part the company reserves the right to replace the tool with another corresponding model. After all warranty procedures have been concluded, the warranty period of the tool shall not be extended or renewed. Replacement of a spare part with repair charge is covered by a 1 year warranty of good operation, subject to compliance with the warranty terms. The spare parts or tools that are replaced remain in the possession of our company. Requirements, other than those mentioned in this warranty form, regarding power tools repair or damage thereof, do not apply. Greek law and relative regulations apply to this warranty.

EL

Τα ηλεκτρικά εργαλεία έχουν κατασκευαστεί με αυστηρά πρότυπα που έχει θέσει η εταιρεία και συνάδουν με τα ευρωπαϊκά πρότυπα ποιότητας. Για τα ηλεκτρικά εργαλεία της εταιρείας μας παρέχεται περίοδος εγγύησης 24 μηνών για ερασιτεχνική χρήση και 12 μηνών για επαγγελματική χρήση. Η ισχύς της εγγύησης ξεκινά από την ημερομηνία αγοράς του προϊόντος. Αποδεικτικό του δικαιώματος της εγγύησης αποτελεί το παραστατικό αγοράς του εργαλείου (απόδειξη λιανικής ή τιμολόγιο). Σε καμιά περίπτωση η εταιρεία δεν καλύπτει τη σχετική δαπάνη ανταλλακτικών και εργασίας εάν και εφόσον δε συνοδεύεται από αντίγραφο του παραστατικού αγοράς. Σε περίπτωση που η επισκευή πρέπει να γίνει στο service μας η δαπάνη μεταφοράς (από και προς) βαρύνει εξ' ολοκλήρου τον αποστολέα. Τα εργαλεία αποστέλλονται για την επισκευή τους στην εταιρεία ή σε εξουσιοδοτημένο συνεργείο με τον ενδεδειγμένο τρόπο και μέσο μεταφοράς.

ΕΞΑΙΡΕΣΕΙΣ ΚΑΙ ΠΕΡΙΟΡΙΣΜΟΙ ΤΗΣ ΕΓΓΥΗΣΗΣ:

- 1) Ανταλλακτικά που φθείρονται φυσιολογικά από τη χρήση τους (καρβουνάκια, καλώδιο, διακόπτες, τσοκ κ.λ.π.).
- 2) Εργαλεία που έχουν υποστεί ζημίες από τη μη συμμόρφωση με τις οδηγίες του κατασκευαστή.
- 3) Εργαλεία με ελλιπή συντήρηση.
- 4) Χρήση μη ενδεδειγμένων λιπαντικών ή εξαρτημάτων.
- 5) Εργαλεία που έχουν δοθεί χωρίς επιβάρυνση.
- 6) Βλάβη που οφείλεται σε ηλεκτρική σύνδεση σε τάση διαφορετική από την αναγραφόμενη στην πινακίδα συσκευής.
- 7) Σύνδεση σε μη γειωμένο ρευματοδότη.
- 8) Μεταβολή της τάσης του ρεύματος.
- 9) Βλάβη που προκύπτει από τη χρήση αλμυρού νερού (π.χ. πλυστικά, αντλίες).
- 10) Βλάβη ή κακή λειτουργία που έχει προκύψει από πλημμελή καθαρισμό του εργαλείου.
- 11) Επαφή του εργαλείου με χημικά, ή βλάβη από υγρασία, διάβρωση.
- 12) Εργαλεία που έχουν υποστεί τροποποιήσεις – αλλαγές ή έχουν ανοιχτεί από μη εξουσιοδοτημένο συνεργείο.
- 13) Σπασμένα μέρη/εξαρτήματα εξαιτίας μη ορθής χρήσης.
- 14) Εργαλεία που χρησιμοποιούνται για ενοικίαση.

Η εγγύηση καλύπτει αποκλειστικά τη δωρεάν αντικατάσταση του εξαρτήματος που έχει κατασκευαστικό ελάττωμα ή αστοχία υλικού. Σε περίπτωση έλλειψης ανταλλακτικού η εταιρεία διατηρεί το δικαίωμα αντικατάστασης του εργαλείου με άλλο αντίστοιχο μοντέλο. Μετά τη διεκπεραίωση εγγύησης δεν επιμηκύνεται ούτε ανανεώνεται ο χρόνος εγγύησης του εργαλείου. Αντικατάσταση ανταλλακτικού με χρέωση επισκευής, καλύπτεται από 1 χρόνο εγγύησης καλής λειτουργίας, με προϋπόθεση την τήρηση των όρων εγγύησης. Τα ανταλλακτικά ή τα εργαλεία τα οποία αντικαθίστανται παραμένουν στην κατοχή της εταιρείας μας. Άλλες απαιτήσεις, εκτός από αυτές που αναφέρονται σε αυτό το έντυπο εγγύησης επισκευής ή βλαβών ηλεκτρικών εργαλείων, δεν ισχύουν. Για την εγγύηση αυτή ισχύει το ελληνικό δίκαιο.

Les outils électriques sont fabriqués selon des normes strictes, établies par notre société et se sont alignées sur les normes de qualité européennes respectives. Les outils électriques de notre société sont bénéficiés d'une garantie de 24 mois pour une utilisation non professionnelle et de 12 mois pour une utilisation professionnelle. La garantie est valable à partir de la date d'achat du produit. La preuve du droit à la garantie est le document d'achat de l'outil (ticket de caisse ou facture). En aucun cas, l'entreprise ne couvrira le coût des pièces de rechange et des heures de travail nécessaires si une copie du document d'achat n'est pas présentée. Si la réparation doit être effectuée par notre service après-vente, les frais de transport (aller- retour) sont entièrement à la charge de l'expéditeur (client). Les outils doivent être envoyés pour réparation à l'entreprise ou à un atelier agréé de la manière et avec le moyen de transport appropriée.

EXEMPTIONS ET RESTRICTIONS DE GARANTIE:

- 1) Les pièces de rechange qui s'usent naturellement suite à leur utilisation (balaise, câbles, interrupteurs, mandrins etc.).
- 2) Les outils endommagés à la suite du non-respect des instructions du fabricant.
- 3) Outils mal entretenus.
- 4) Utilisation de lubrifiants ou d'accessoires inappropriés.
- 5) Outils donnés à des tiers à titre gratuit.
- 6) Dommages dus à un mauvais branchement électrique ou à une tension différente de celle indiquée sur la plaque de l'appareil.
- 7) Connexion à une alimentation électrique non reliée à la terre.
- 8) Fluctuation de la tension inacceptable.
- 9) Dommages résultant de l'utilisation d'eau salée (par exemple, machines à laver, pompes).
- 10) Dommages ou dysfonctionnement résultant d'une procédure de nettoyage inadéquate de l'appareil.
- 11) Contact de l'outil avec des produits chimiques, ou dommages résultant de l'humidité ou de la corrosion.
- 12) Les outils qui ont été modifiés ou ouverts par du personnel non autorisé.
- 13) Pièces/composants cassés à la suite d'une utilisation inappropriée.
- 14) Les outils utilisés à location.

La garantie couvre uniquement le remplacement gratuit du composant qui présente un défaut de fabrication ou une défaillance matérielle. En cas d'absence d'une pièce de rechange spécifique, l'entreprise se réserve le droit de remplacer l'outil par un autre modèle correspondant. Après la conclusion de toutes les procédures de garantie, la période de garantie de l'outil ne sera pas prolongée ou renouvelée. Le remplacement d'une pièce de rechange, ainsi que les frais de réparation, sont couverts par une garantie de bon fonctionnement d'un an, sous réserve du respect des conditions de garantie. Les pièces de rechange ou les outils remplacés restent en possession de notre société. Les exigences, autres que celles mentionnées dans ce formulaire de garantie, concernant la réparation des outils électriques ou leur endommagement, ne sont pas applicables. La loi grecque et ses règlements s'appliquent à cette garantie.

Gli elettrotensili sono stati fabbricati secondo gli standard rigorosi, stabiliti dalla nostra azienda, che sono allineati con i rispettivi standard di qualità europei. Gli elettrotensili della nostra azienda sono forniti con un periodo di garanzia di 24 mesi per uso non professionale e di 12 mesi per uso professionale. La garanzia è valida dalla data di acquisto del prodotto. La prova del diritto di garanzia è il documento di acquisto dell'utensile (scontrino o fattura). In nessun caso l'azienda coprirà il relativo costo dei pezzi di ricambio e delle rispettive ore di lavoro necessarie se non viene presentata una copia del documento di acquisto. Nel caso in cui la riparazione debba essere effettuata dal nostro servizio di assistenza, il costo del trasporto (da e per) è interamente a carico del mittente (cliente). Gli utensili devono essere inviati per la riparazione all'azienda o ad un'officina autorizzata nel modo e nel mezzo di trasporto appropriato.

ECCEZIONI E LIMITAZIONI ALLA GARANZIA:

- 1) Pezzi di ricambio che si deteriorano naturalmente con l'uso (pezzi di consumo).
- 2) Utensili danneggiati dal mancato rispetto delle istruzioni del produttore.
- 3) Strumenti con manutenzione insufficiente.
- 4) Uso di lubrificanti o parti inappropriate.
- 5) Strumenti dati gratuitamente.
- 6) Guasto dovuto a un collegamento dell'aria compressa a una pressione diversa da quella indicata sulla targhetta dei dati tecnici.
- 7) Danni derivanti dall'uso di aria compressa impura e non filtrata.
- 8) Danni o malfunzionamenti derivanti da una pulizia inadeguata dell'utensile.
- 9) Contatto dell'utensile con prodotti chimici, o danni da umidità, corrosione.
- 10) Strumenti che hanno subito modifiche - cambiamenti o sono stati aperti da un'officina non autorizzata.
- 11) Strumenti utilizzati per il noleggio.
- 12) Strumenti che sono stati modificati o aperti da personale non autorizzato.
- 13) Rottura di parti/componenti a causa di un uso improprio.
- 14) Strumenti utilizzati per il noleggio.

La garanzia copre solo la sostituzione gratuita del componente che presenta un difetto di fabbricazione o di materiale. In caso di mancanza di un pezzo di ricambio specifico, l'azienda si riserva il diritto di sostituire l'utensile con un altro modello corrispondente. Una volta concluse tutte le procedure di garanzia, il periodo di garanzia dell'utensile non potrà essere esteso o rinnovato. La sostituzione di un pezzo di ricambio, insieme al costo della riparazione, è coperta da una garanzia di buon funzionamento di 1 anno, a condizione che vengano rispettati i termini della garanzia. I pezzi di ricambio o gli utensili che vengono sostituiti rimangono in possesso della nostra azienda. I requisiti, diversi da quelli menzionati in questo modulo di garanzia, riguardanti la riparazione di utensili elettrici o il loro danneggiamento, non si applicano. La legge greca e i relativi regolamenti si applicano a questa garanzia.

Mjetet e energjisë janë prodhuar sipas standardeve strikte, të vendosura nga kompania jonë, të cilat janë në përputhje me standardet respektive evropiane të cilësisë. Mjetet e energjisë të kompanisë sonë janë siguruar me një periudhë garancie prej 24 muaj për përdorim jo profesional dhe 12 muaj për përdorim profesional. Garancia është e vlefshme nga data e blerjes së produktit. Prova e së drejtës së garancisë është dokumenti i blerjes së mjetit (faturë ose faturë me pakicë). Në asnjë rrethanë ndërmarrja nuk mbulon koston përkatëse të pjesëve të këmbimit dhe orarin përkatës të kërkuar të punës, përveç kur është paraqitur një kopje e dokumentit të blerjes. Në rast se riparimi duhet të bëhet nga departamenti ynë i shërbimit kostoja e transportit (për dhe nga) është tërësisht e mbajtur nga dërguesi (klienti). Mjetet duhet të dërgohen për riparim në ndërmarrje ose në një punishtë të autorizuar në mënyrën dhe mjetet e duhura të transportit.

PËRJASHTIMET DHE KUFIZIMET E GARANCISË:

- 1) Pjesët rezervë që përdoren në mënyrë natyrale si pasojë e përdorur (furçat, kabllo, ndërruesit, mbyllet etj.).
- 2) Veglat e dëmtuara si rezultat i mosrëspëktimit të udhëzimeve të prodhuesit.
- 3) Mjetet e mbajtura keq.
- 4) Përdorimi i lubrifikantëve ose aksesorëve të papërshtatshëm.
- 5) Mjetet që u jepen enteve të treta pa pagesë.
- 6) Dëmtimi për shkak të një lidhje elektrike në një tension tjetër nga ai i treguar në pllakën e pajisjes.
- 7) Lidhja me furnizimin me energji jo tokësore.
- 8) Ndryshimi i tensionit aktual.
- 9) Dëmtimi që vijnë si pasojë e përdorimit të ujit të kripur (p.sh., lavatrice, pompa).
- 10) Dëmtimi ose mosfunksionimi që rezultojn nga procedura e papërshtatshme e pastrimit të mjetit.
- 11) Kontakti i mjetit me kimikate, ose dëmtimi si pasojë e lagështisë ose korrozionit.
- 12) Mjete që janë modifikuar ose hapur nga personel i paautorizuar.
- 13) Pjesë/përbërës të thyer si rezultat i përdorimit të papërshtatshëm.
- 14) Veglat e përdorura për qira.

Garancia mbulon vetëm zëvendësimin pa pagesë të komponentit që paraqet një defekt prodhues ose dështim material. Në rast të mungesës së një pjesë rezervë specifike kompania rezervon të drejtën për të zëvendësuar mjetin me një model tjetër përkatës. Pasi të jenë përfunduar të gjitha procedurat e garancisë, periudha e garancisë së mjetit nuk do të zgjatet ose të rinovohet. Zëvendësimi i një pjesë rezervë, së bashku me ngarkesën e riparimit, mbulohet nga një garanci veprimi e mirë 1 vit, subjekt i përputhjes me kushtet e garancisë. Pjesët e këmbimit ose mjetet që zëvendësohen mbeten në zotërim të kompanisë sonë. Kërkesat, përveç atyre të përmendura në këtë formë garancie, në lidhje me riparimin ose dëmtimin e mjeteve të energjisë elektrike, nuk zbatohen. Ligji grek dhe rregullat relative zbatohen për këtë garancia.

Električni alati su proizvedeni prema strogim standardima koje je postavila naša kompanija a koji su usklađeni sa odgovarajućim evropskim standardima kvaliteta. Električni alati naše kompanije imaju garantni rok od 24 meseca za neprofesionalnu upotrebu i 12 meseci za profesionalnu upotrebu. Garancija važi od dana kupovine proizvoda. Dokaz za pravo na garanciju je dokument o kupovini električnog alata (maloprodajni račun ili faktura). Ni pod kojim okolnostima kompanija neće pokriti relevantne troškove rezervnih delova i potrebno odgovarajuće radno vreme ako se ne predoči kopija dokumenta o kupovini. U slučaju da popravku treba da uradi naš servis, troškove transporta (do i od) u potpunosti snosi pošiljalac (klijent). Električni alati za popravku se šalju u firmu gde su kupljeni ili u ovlašćeni servis i to tako da budu prikladno upakovani za transport.

IZUZEĆA I OGRANIČENJA GARANCIJE:

- 1) Rezervni delovi koji se prirodno troše kao posledica korišćenja (četkice, kablovi, prekidači, stezne glave itd).
- 2) Alati oštećeni kao posledica nepoštovanja uputstva proizvođača.
- 3) Alati su loše održavani.
- 4) Upotreba neodgovarajućih maziva ili pribora.
- 5) Alati su dati trećim licima besplatno.
- 6) Oštećenje usled električnog priključka na napon koji nije naznačen na pločici uređaja.
- 7) Povezivanje na neuzemljeno napajanje.
- 8) Promena napona struje.
- 9) Oštećenja nastala upotrebom slane vode (npr. mašine za pranje veša, pumpe).
- 10) Oštećenje ili kvar nastao kao posledica nepravilne procedure čišćenja alata.
- 11) Kontakt alata sa hemikalijama ili oštećenje usled vlage ili korozije.
- 12) Alati koje je modifikovalo ili otvorilo neovlašćeno osoblje.
- 13) Polomljeni delovi/komponente kao rezultat neodgovarajuće upotrebe.
- 14) Alati koji se koriste za iznajmljivanje.

Garancija pokriva samo besplatnu zamenu komponente koja ima fabričku grešku ili materijalne nedostatke. U slučaju nedostatka rezervnog dela, kompanija zadržava pravo zamene električnog alata drugim odgovarajućim modelom. Nakon isteka garantnog roka, garantni rok električnog alata se ne produžava niti obnavlja. Rezervni delovi ili Električni alati koji su zamenjeni ostaju u posedu naše kompanije. Zamena rezervnog dela, zajedno sa naplatom popravke, pokrivena je garancijom za 1 godinu dobrog rada, koja podleže poštovanju uslova garancije. Zahtevi, osim onih navedenih u ovom obrascu garancije, u vezi sa popravkom električnog alata ili njegovim oštećenjem ne važe. Na ovu garanciju se primenjuju grčki zakoni i odgovarajući propisi.

Električna orodja so bila izdelana v skladu s strogimi standardi našega podjetja, ki so usklajeni z ustreznimi evropskimi standardi kakovosti. Za električna orodja našega podjetja velja 24-mesečna garancija za neprofesionalno uporabo in 12-mesečna garancija za profesionalno uporabo. Garancija velja od datuma nakupa izdelka. Dokazilo o pravici do garancije je dokument o nakupu orodja (maloprodajni račun ali račun). Podjetje v nobenem primeru ne krije ustreznih stroškov nadomestnih delov in ustreznih zahtevanih delovnih ur, če ni predložena kopija nakupnega dokumenta. Če mora popravilo opraviti naš servisni oddelek, stroške prevoza (do in nazaj) v celoti krije pošiljatelj (stranka). Orodje je treba poslati v popravilo podjetju ali pooblaščenim delavnicam na ustrezen način in z ustreznim prevoznim sredstvom.

GARANCIJSKE IZJEME IN OMEJITVE:

- 1) Rezervni deli, ki se naravno obrabijo zaradi uporabe (ščetke, kabli, stikala, vpenjalne glave itd.).
- 2) Orodja, ki so se poškodovala zaradi neupoštevanja navodil proizvajalca.
- 3) Orodja, ki so slabo vzdrževana.
- 4) Uporaba neustreznih maziv ali pripomočkov.
- 5) Orodja, ki so bila brezplačno dana tretjim osebam.
- 6) Poškodbe zaradi električnega priključka pri napetosti, ki ni navedena na ploščici naprave.
- 7) Priključitev na neozemljeno električno omrežje.
- 8) Sprememba trenutne napetosti.
- 9) Poškodbe zaradi uporabe slane vode (npr. pralni stroji, črpalke).
- 10) Poškodba ali okvara, ki je posledica nepravilnega postopka čiščenja orodja.
- 11) Stik orodja s kemikalijami ali poškodbe zaradi vlage ali korozije.
- 12) Orodje, ki ga je spremenilo ali odprlo nepooblaščen osebje.
- 13) Pokvarjeni deli/komponente zaradi neustrezne uporabe.
- 14) Orodja, ki se uporabljajo za najem.

Garancija zajema le brezplačno zamenjavo sestavnega dela, pri katerem se pokaže proizvodna napaka ali okvara materiala. V primeru pomanjkanja določenega rezervnega dela si podjetje pridržuje pravico, da orodje zamenja z drugim ustreznim modelom. Po zaključku vseh garancijskih postopkov se garancijski rok orodja ne podaljša ali obnovi. Za zamenjavo nadomestnega dela z nadomestilom za popravilo velja enoletna garancija za dobro delovanje, če so izpolnjeni garancijski pogoji. Zamenjani nadomestni deli ali orodje ostanejo v lasti našega podjetja. Zahtevе, ki niso navedene v tem garancijskem obrazcu, v zvezi s popravilom električnih orodij ali njihovih poškodb, ne veljajo. Za to garancijo velja grška zakonodaja in sorodni predpisi.

Električne naprave so izdelane v skladu s strogimi standardi našega podjetja, ki so usklajeni z ustreznimi evropskimi standardi kakovosti. Za električne naprave našega podjetja velja 24-mesečna garancija za neprofesionalno uporabo in 12-mesečna garancija za profesionalno uporabo. Garancija velja od datuma nakupa izdelka. Dokazilo o náraku na záruku je doklad o kúpe náradia (malooobchodný doklad alebo faktúra). Spoločnosť v žiadnom prípade neuhradí príslušné náklady na náhradné diely a príslušné požadované pracovné hodiny, ak nie je predložená kópia dokladu o kúpe. V prípade, že opravu musí vykonať naše servisné oddelenie, náklady na dopravu (tam a späť) znáša v plnej miere odosielateľ (zákazník). Náradie musí byť zaslané na opravu do spoločnosti alebo do autorizovaného servisu vhodným spôsobom a dopravným prostriedkom.

VÝNIMKY A OBMEDZENIA TÝKAJÚCE SA ZÁRUKY:

- 1) Náhradné diely, ktoré sa prirodzene opotrebnú v dôsledku použitia (kefky, káble, spínače, skľučovadlá atď.).
- 2) Náradie poškodené v dôsledku nedodržania pokynov výrobcu.
- 3) Náradie nedostatočne udržiavané.
- 4) Použitie nevhodných mazív alebo príslušenstva.
- 5) Náradie poskytnuté tretím subjektom bezplatne.
- 6) Poškodenie v dôsledku električného pripojenia na iné napätie, ako je uvedené na štítku spotrebiča.
- 7) Pripojenie k neuzemnenému zdroju napájania.
- 8) Zmena aktuálneho napätia.
- 9) Poškodenie v dôsledku používania slanej vody (napr. práčky, čerpadlá).
- 10) Poškodenie alebo porucha vyplývajúca z nesprávneho postupu čistenia nástroja.
- 11) Kontakt nástroja s chemikáliami alebo poškodenie v dôsledku vlhkosti alebo korózie.
- 12) Nástroje, ktoré boli upravené alebo otvorené neoprávněným personálom.
- 13) Poškodené diely/komponenty v dôsledku nevhodného používania.
- 14) Náradie používané na prenájom.

Záruka sa vzťahuje len na bezplatnú výmenu súčiastky, ktorá vykazuje výrobnú vadu alebo poruchu materiálu. V prípade nedostatku konkrétneho náhradného dielu si spoločnosť vyhradzuje právo vymeniť náradie za iný zodpovedajúci model. Po ukončení všetkých záručných postupov sa záručná doba náradia nepredlžuje ani neobnovuje. Na výmenu náhradného dielu s poplatkom za opravu sa vzťahuje 1-ročná záruka na dobrú prevádzku pri dodržaní záručných podmienok. Vymenené náhradné diely alebo náradie zostávajú vo vlastníctve našej spoločnosti. Iné požiadavky, ako sú uvedené v tomto záručnom formulári, týkajúce sa opravy električného náradia alebo jeho poškodenia, sa neuplatňujú. Na túto záruku sa vzťahujú grécke zákony a príslušné predpisy.

Електроинструментите са произведени в съответствие със строги стандарти, установени од нашата компанија, кои то са в съответствие със съответните европејски стандарти за квалитет. Електроинструментите на нашата компанија се предоставяат с гаранционен срок од 24 месеца за непрофесионална употреба и 12 месеца за професионална употреба. Гаранцијата е валидна од датата на закупување на продукта. Доказателство за правото на гаранција е документът за закупување на инструментата (касова бележка од магазин или фактура). В никаков случај компанијата не покрива съответните разходи за резервни части и съответните неопходими работни часови, ако не биде представено копие од документата за поупка. В случај че ремонтът треба да биде извршен од нашия сервисен оддел, разходите за транспорт (до и од) се поемат изцяло од испраќача (клиента). Инструментите треба да бидат испратени за ремонт в компанијата или в оторизиран сервис по подходящ начин и с подходящо транспортно средство.

ОСВОБОЖДАВАНЕ ОТ ГАРАНЦИЈА И ОГРАНИЧЕНИЯ:

- 1) Резервни части, кои то се изнаоат по естествен начин вследствие на използването им (четки, кабли, ключове, патронници и др.).
- 2) Инструменти, повредени в резултат на неспазване на инструкциите на производителата.
- 3) Инструменти, кои то са лошо поддржани.
- 4) Използване на неподходящи смазочни материали или принадлежности.
- 5) Инструменти, предоставени бесплатно на трети лица.
- 6) Повреди вследствие на електрическа връзка с напрежение, различно од посоченото на табелката на уреда.
- 7) Свързване към незаземено електрозахранване.
- 8) Промяна в напрежението на тока.
- 9) Повреда в резултат на използването на солена вода (напр. перални машини, помпи).
- 10) Повреда или неизправност в резултат на неправилна процедура за почистване на инструментата.
- 11) Контакт на инструментата с хемикалии или повреда в резултат на влага или корозия.
- 12) Инструменти, кои то са били модифицирани или отворени од неупълномощен персонал.
- 13) Счупени части/компоненти в резултат на неподходяща употреба.
- 14) Инструменти, използвани под наем.

Гаранцијата покрива само бесплатната подмяна на компонентата, кој то представя производствен дефект или повреда на материалата. В случај на липса на конкретна резервна част компанијата си запазва правото да замени инструментата с друг съответен модел. След приклучване на всички гаранционни процедури гаранционниот срок на инструментата не се удължава или подновява. Замяната на резервна част с такса за ремонт се покрива од 1-годишна гаранција за добра експлоатација, при спазване на гаранционните условия. Заменените резервни части или инструменти остават във владение на нашата компанија. Изисквания, различни од посочените в този гаранционен формулар, односно ремонта на електроинструменти или повредите по тях, не се прилагат. Гръчкото законодавство и съответните распоредби се прилагат към тази гаранција.

Електрични алатки се произведени според строги стандарди, поставени од нашата компанија, кои се усогласени со соодветните европски стандарди за квалитет. Електрични алатки на нашата компанија се обезбедени со гаранција од 24 месеци за непрофесионална употреба и 12 месеци за професионална употреба. Гаранцијата важи од датумот на купување на производот. Доказ за гаранциското право е документот за купување на алатката (малопродажна потврда или фактура). Под никакви околности компанијата нема да ги покрие соодветните трошоци за резервни делови и соодветно потребно работно време, освен ако не се претстави копија од документот за купување. Во случај поправката да мора да биде направена од нашиот сервисен оддел трошоците за превоз (до и од) е целосно задолжена од испраќачот (клиентот). Алатките мора да бидат испратени за поправка на компанијата или на овластена работилница на соодветен начин и транспортни средства.

ОСЛОБОДУВАЊА И ОГРАНИЧУВАЊА НА ГАРАНЦИЈАТА:

- 1) Резервни делови кои се носат природно како последица на користење (четки, кабли, прекинувачи, футери итн.).
- 2) Алатки оштетени како резултат на непочитување на инструкциите на производителот.
- 3) Алатките слабо се одржуват.
- 4) Употреба на неправилно лубриканти или додатоци.
- 5) Алатки дадени на трети ентитети бесплатно.
- 6) Оштетување поради електрично поврзување на напоен поинаку од оној што е наведен на плочата на апаратот.
- 7) Поврзување со неземан напој.
- 8) Промена на напојот на струјата.
- 9) Оштетување како резултат на употребата на солена вода (на пример, машини за перење, пумпи).
- 10) Оштетување или нефункционирање како резултат на неправилно чистење на алатката.
- 11) Контакт на алатката со хемикалии, или оштетување како резултат на влага или корозиија.
- 12) Алатки кои бие модифицирани или отворени од страна на неовластениот персонал.
- 13) Скршени делови/компоненти како резултат на несоодветна употреба.
- 14) Алатки кои се користат за изнајмување.

Гаранцијата покрива само бесплатна замена на компонентата која претставува производствен дефект или материјален неуспех. Во случај на недостаток на одреден резервен дел, компанијата го задржува правото да ја замени алатката со друг соодветен модел. По завршувањето на сите процедури за гаранција, гарантниот период од алатката не се продолжува или обновува. Заманата на резервниот дел со наплата за поправка е покривена со 1 година гаранција за добро работење, под услов да се усогласат условите за гаранција. Резервните делови или алатки кои се заменети остануваат во сопственост на нашата компанија. Барањата, освен оние споменати во оваа гаранција, во врска со поправката или оштетувањето на електрични алатки, не важат. Грчкото право и релативните регулативи важат за оваа гаранција.

RO

Uneltele electrice au fost fabricate în conformitate cu standarde stricte, stabilite de compania noastră, care sunt aliniate la standardele de calitate europene respective. Unelte electrice ale companiei noastre sunt prevăzute cu o perioadă de garanție de 24 de luni pentru utilizare neprofesională și 12 luni pentru utilizare profesională. Garanția este valabilă de la data achiziționării produsului. Dovada dreptului de garanție este documentul de achiziție a sculei (bon de casă sau factură). În niciun caz societatea nu va acoperi costurile relevante ale pierderii de schimb și ale orelor de lucru necesare respective dacă nu este prezentată o copie a documentului de achiziție. În cazul în care reparația trebuie efectuată de către departamentul nostru de service, costul transportului (dus-întors) este suportat în întregime de către expeditor (client). Unelte trebuie trimise pentru reparații la companie sau la un atelier autorizat în mod și cu mijloace de transport adecvate.

SCUTIRI ȘI RESTRICȚII DE GARANȚIE:

- 1) Piesele de schimb care se uzează în mod natural ca urmare a utilizării (perii, cabluri, întrerupătoare, mandrine etc.).
- 2) Unelte deteriorate ca urmare a nerespectării instrucțiunilor producătorului.
- 3) Unelte prost întreținute.
- 4) Utilizarea de lubrifianti sau accesorii necorespunzătoare.
- 5) Unelte oferite gratuit unor terțe entități.
- 6) Deteriorări datorate unei conexiuni electrice la o altă tensiune decât cea indicată pe plăcuța aparatului.
- 7) Conectarea la o sursă de alimentare electrică nelegată la pământ.
- 8) Schimbarea tensiunii de curent.
- 9) Deteriorări rezultate din utilizarea apei sărate (de exemplu, mașini de spălat, pompe).
- 10) Deteriorări sau defecțiuni rezultate în urma unei proceduri de curățare necorespunzătoare a aparatului.
- 11) Contactul sculei cu substanțe chimice sau deteriorări ca urmare a umidității sau coroziunii.
- 12) Unelte care au fost modificate sau deschise de către personal neautorizat.
- 13) Piese/componente rupte ca urmare a unei utilizări necorespunzătoare.
- 14) Unelte utilizate pentru închiriere.

Garanția acoperă numai înlocuirea gratuită a componentei care prezintă un defect de fabricație sau o defecțiune materială. În cazul lipsei unei piese de schimb specifice, societatea își rezervă dreptul de a înlocui scula cu un alt model corespunzător. După încheierea tuturor procedurilor de garanție, perioada de garanție a sculei nu se prelungește sau se reînnoiește. Înlocuirea unei piese de schimb cu taxă de reparație este acoperită de o garanție de 1 an de bună funcționare, sub rezerva respectării condițiilor de garanție. Piesele de schimb sau sculele înlocuite rămân în posesia societății noastre. Nu se aplică cerințe, altele decât cele menționate în acest formular de garanție, privind repararea sculelor electrice sau deteriorarea acestora. Legea greacă și reglementările aferente se aplică acestei garanții.

HU

Az elektromos szerszámok gyártása a vállalatunk által meghatározott szigorú szabványok szerint történik, amelyek összhangban vannak a vonatkozó európai minőségi szabványokkal. Cégünk elektromos szerszámaira nem professzionális használat esetén 24 hónap, professzionális használat esetén 12 hónap garanciát vállalunk. A garancia a termék megvásárlásának napjától érvényes. A jótállási jog igazolása a szerszám vásárlását igazoló dokumentum (kiskereskedelmi blokk vagy számla). A vállalat semmilyen körülmények között nem fedezi a pótalkatrészek és a megfelelő szükséges munkaórák vonatkozó költségeit, ha nem mutatják be a vásárlási dokumentum másolatát. Amennyiben a javítást szervizünknek kell elvégeznie, a szállítás (oda- és visszaszállítás) költségei teljes egészében a feladót (ügyfelet) terhelik. A szerszámokat javításra a megfelelő módon és szállítószerkezettel kell elküldeni a vállalathoz vagy egy erre felhatalmazott műhelybe.

GARANCIÁLIS MENTESSÉGEK ÉS KORLÁTOZÁSOK:

- 1) A használat következtében természetes módon elhasználódó pótalkatrészek (kefék, kábelek, kapcsolók, tokmányok stb.).
- 2) A gyártó utasításainak be nem tartása következtében sérült szerszámok.
- 3) Rosszul karbantartott szerszámok.
- 4) Nem megfelelő kenőanyagok vagy tartozékok használata.
- 5) Harmadik személyeknek ingyenesen átadott szerszámok.
- 6) A készüléktáblán feltüntetettől eltérő feszültségű elektromos csatlakozásból eredő károk.
- 7) Nem földelt áramforráshoz való csatlakoztatás.
- 8) Az áram feszültségének megváltozása.
- 9) Sós víz használatából eredő károk (pl. mosógépek, szivattyúk).
- 10) A készülék nem megfelelő tisztítási eljárásából eredő károsodás vagy meghibásodás.
- 11) A szerszám vegyi anyagokkal való érintkezése, vagy nedvességből vagy korrózióból eredő károsodás.
- 12) Olyan szerszámok, amelyeket illetéktelen személyek módosítottak vagy nyitottak fel.
- 13) A nem rendeltetészerű használat következtében eltört alkatrészek/komponensek.
- 14) Bérbeadásra használt szerszámok.

A garancia csak a gyártási hibát vagy anyaghibát mutató alkatrész ingyenes cseréjére terjed ki. Egy adott pótalkatrész hiánya esetén a vállalat fenntartja a jogot, hogy a szerszámot egy másik megfelelő modellre cserélje. Az összes garanciális eljárás lezárását követően a szerszám garanciális ideje nem hosszabbítható meg és nem újítható meg. A javítási díjjal terhelt pótalkatrész cseréjére 1 év jótállás vonatkozik, a jótállási feltételek betartása mellett. A kiskereszt pótalkatrészek vagy szerszámok cégünk tulajdonában maradnak. Az elektromos szerszámok javítására vagy sérülésére vonatkozó, a jelen jótállási nyilatkozatban említettéktől eltérő követelmények nem érvényesek. A jelen jótállásra a görög törvények és a vonatkozó előírások vonatkoznak.

MT

L-ghodod tal-enerġija ġew manifatturati skont standards stretti, stabbiliti mill-kumpanija tagħna, li huma allinjati mal-istandards ta' kwalità Ewropej rispettivi. L-ghodod tal-enerġija tal-kumpanija tagħna huma pprovduti b'perjodu ta' 'garanzija ta' 24 xahar għal użu mhux professjonali u 12-il xahar għal użu professjonali. Il-garanzija hija valida mid-data tax-xiri tal-prodott. Prova tad-dritt tal-garanzija hija d-dokument tax-xiri tal-ġhodka (irċevuta jew fattura bl-imnut). Taht l-ebda ċirkostanza l-kumpanija m'għandha tkopri l-ispiża rilevanti tal-ispare parts u s-siġhat tax-xogħol rispettivi meħtieġa sakemm ma tiġix ipprezentata kopja tad-dokument tax-xiri. F'każ li t-tiswija trid issir mid-dipartiment tas-servizz tagħna, l-ispiża tat-trasport (lejn u minn) tithallas kollha kemm hi mill-mittent (klijent). L-ġhodka għandha tintbagħat għat-tiswija lill-kumpanija jew lil hañut tax-xogħol awtorizzat bil-mod u l-mezzi tat-trasport xierqa.

EŻENZIONJIET U RESTRIZZJONIJET TA' GARANZIJA:

- 1) Spare parts li jilbsu b'mod naturali bħala konsegwenza tal-użu (xkupilji, kejbils, swiċċijiet, ċokkijiet eċċ.).
- 2) Ghodod bil-ħsara bħala riżultat ta' nuqqas ta' konformità mal-istruzzjonijiet tal-manifattur.
- 3) Ghodod miżmuma hażin.
- 4) Użu ta' 'lubrikanti jew aċċessorji mhux xierqa.
- 5) Ghodod mogħtija lil entitajiet terzi mingħajr hlas.
- 6) Danni dovuti għal konnessjoni elettrika b'vultaġġ differenti minn dak indikat fuq il-pjanċa tal-apparat.
- 7) Konnessjoni ma' provvista ta' enerġija mhux ertjata.
- 8) Bidla fil-vultaġġ kurrenti.
- 9) Ħsara li tirriżulta mill-użu ta' ilma mielaħ (eż., magni tal-ħasil tal-hwejjeġ, pompi).
- 10) Ħsara jew ħsara li tirriżulta minn proċedura ta' tindif mhux xierqa tal-ġhodka.
- 11) Kuntatt ta' l-ġhodka ma' kimiċi, jew ħsara bħala riżultat ta' umdiċi jew korrużjoni.
- 12) Ghodod li ġew modifikati jew miftuħa minn persunal mhux awtorizzat.
- 13) Partijiet/komponenti miksura bħala riżultat ta' użu mhux xieraq.
- 14) Ghodod użati għall-kerja.

Il-garanzija tkopri biss is-sostituzzjoni mingħajr hlas tal-komponent li jipprezenta difett fil-manifattura jew ħsara materjali. F'każ ta' nuqqas ta' spare part specifika, il-kumpanija tirrizerwa d-dritt li tissostitwixxi l-ġhodka b'modell korrispondenti ieħor. Wara li jkunu ġew konkluzi l-proċeduri kollha ta' garanzija, il-perjodu ta' garanzija tal-ġhodka ma għandux jiġi estiż jew imġedded. Is-sostituzzjoni ta' spare part bil-ħlas tat-tiswija hija koperta minn garanzija ta' sena ta' operazzjoni tajba, soġġett għall-konformità mat-termini tal-garanzija. L-ispare parts jew ġhodka li jiġu sostitwiti jibqgħu fil-pussess tal-kumpanija tagħna. Rekwiziti, minbarra dawk imsemmija f'din il-formola ta' garanzija, rigward it-tiswija ta' ġhodka tal-enerġija jew ħsara tagħhom, ma japplikawx. Il-liġi Griega u r-regolamenti relattivi japplikaw għal din il-garanzija.

HR

Elektriċni alati proizvedeni su prema strogim standardima, koje je postavila naša tvrtka i usklađeni su s odgovarajućim europskim standardima kvalitete. Elektriċni alati naše tvrtke dolaze s jamstvom od 24 mjeseca za neprofesionalnu uporabu i 12 mjeseci za profesionalnu uporabu. Jamstvo vrijedi od dana kupnje proizvoda. Dokaz o jamstvenom pravu je dokument o nabavi alata (potvrda o prodaji ili faktura). Tvrtka ni pod kojim uvjetima neće pokriti troškove rezervnih dijelova i potrebnih radnih sati ako kopija dokumenta o nabavi nije predočena. Ako popravak treba obaviti naša postprodajna služba, troškovi prijave (povratno putovanje) u potpunosti su odgovornost pošiljatelja (kupca). Alati se moraju poslati na popravak tvrtki ili ovlaštenoj radionici na odgovarajući način i odgovarajućim prijevoznim sredstvima.

IZUZEĆA I OGRANIČENJA JAMSTVA:

- 1) Rezervni dijelovi koji se prirodno istroše nakon uporabe (metla, kabeli, prekidači, stezne glave itd.).
- 2) Alati oštećeni kao rezultat nepoštivanja uputa proizvođača.
- 3) Loše održavani alati.
- 4) Upotreba nepravilnih maziva ili pribora.
- 5) Alati koji se besplatno daju trećim stranama.
- 6) Oštećenja zbog nepravilnog električnog priključka ili napona različitog od onog navedenog na pločici uređaja.
- 7) Priključak na nezemaljsko napajanje.
- 8) Neprihvatljiva fluktuacija napona.
- 9) Oštećenja nastala uporabom slane vode (npr. perilice rublja, pumpe).
- 10) Oštećenja ili kvarovi koji su posljedica nepravilnog postupka čišćenja uređaja.
- 11) Kontakt alata s kemikalijama ili oštećenja nastala vlagom ili korozijom.
- 12) Alati koje je modificiralo ili otvorilo neovlašteno osoblje.
- 13) Slomljeni dijelovi/komponente kao rezultat neprikladne uporabe.
- 14) Alati koji se koriste za iznajmljivanje.

Jamstvo pokriva samo besplatnu zamjenu komponente koja ima proizvodni nedostatak ili kvar hardvera. U slučaju da nedostaje određeni rezervni dio, tvrtka zadržava pravo zamijeniti alat drugim odgovarajućim modelom. Nakon završetka svih jamstvenih postupaka, jamstveni rok alata neće se produžiti ili obnoviti. Zamjena rezervnog dijela, kao i troškovi popravka, pokriveni su jednogodišnjim jamstvom na dobro funkcioniranje, uz poštovanje jamstvenih uvjeta. Rezervni dijelovi ili zamijenjeni alati ostaju u posjedu naše tvrtke. Zahtjevi, osim onih navedenih u ovom jamstvenom obrascu, koji se odnose na popravak električnih alata ili njihovo oštećenje, ne primjenjuju se. Grčko pravo i njegovi propisi primjenjuju se na ovo jamstvo.

ES

Las herramientas eléctricas han sido fabricadas de acuerdo con estrictas normas, establecidas por nuestra empresa, que están alineadas con las respectivas normas de calidad europeas. Las herramientas eléctricas de nuestra empresa tienen un período de garantía de 24 meses para uso no profesional y de 12 meses para uso profesional. La garantía es válida a partir de la fecha de compra del producto. La prueba del derecho de garantía es el documento de compra de la herramienta (ticket de compra o factura). La empresa no se hará cargo en ningún caso del coste de las piezas de recambio y de las respectivas horas de trabajo necesarias si no se presenta una copia del documento de compra. En caso de que la reparación tenga que ser realizada por nuestro departamento de servicio, el coste del transporte (ida y vuelta) correrá íntegramente a cargo del remitente (cliente). Las herramientas deberán ser enviadas para su reparación a la empresa o a un taller autorizado en la forma y medio de transporte adecuados.

EXENCIONES Y RESTRICCIONES DE LA GARANTÍA:

- 1) Piezas de recambio que se desgastan de forma natural como consecuencia de su uso (escobillas, cables, interruptores, mandriles, etc.).
- 2) Herramientas dañadas como consecuencia del incumplimiento de las instrucciones del fabricante.
- 3) Herramientas mal mantenidas.
- 4) Utilización de lubricantes o accesorios inadecuados.
- 5) Herramientas cedidas gratuitamente a terceros.
- 6) Daños debidos a una conexión eléctrica a una tensión distinta de la indicada en la placa del aparato.
- 7) Conexión a una fuente de alimentación no puesta a tierra.
- 8) Cambio de la tensión de corriente.
- 9) Daños debidos al uso de agua salada (por ejemplo, lavadoras, bombas).
- 10) Daños o mal funcionamiento resultantes de un procedimiento de limpieza inadecuado de la herramienta.
- 11) Contacto de la herramienta con productos químicos, o daños como consecuencia de la humedad o la corrosión.
- 12) Herramientas que hayan sido modificadas o abiertas por personal no autorizado.
- 13) Piezas/componentes rotos como consecuencia de un uso inadecuado.
- 14) Herramientas utilizadas en alquiler.

La garantía cubre únicamente la sustitución gratuita del componente que presente un defecto de fabricación o fallo de material. En caso de falta de un repuesto específico, la empresa se reserva el derecho de sustituir la herramienta por otro modelo correspondiente. Una vez concluidos todos los procedimientos de garantía, el período de garantía de la herramienta no se ampliará ni renovará. La sustitución de una pieza de recambio con cargo de reparación está cubierta por una garantía de 1 año de buen funcionamiento, siempre que se cumplan las condiciones de la garantía. Las piezas de recambio o herramientas sustituidas permanecen en posesión de nuestra empresa. No se aplican otros requisitos, distintos de los mencionados en este formulario de garantía, en relación con la reparación de herramientas eléctricas o sus daños. La ley griega y las normativas relativas se aplican a esta garantía.

PL

Elektronarzędzia zostały wyprodukowane zgodnie z rygorystycznymi normami ustalonymi przez naszą firmę, które są zgodne z odpowiednimi europejskimi normami jakości. Elektronarzędzia naszej firmy są objęte 24-miesięcznym okresem gwarancyjnym dla użytku nieprofesjonalnego i 12-miesięcznym dla użytku profesjonalnego. Gwarancja jest ważna od daty zakupu produktu. Dowodem prawa do gwarancji jest dokument zakupu narzędzia (paragon lub faktura). W żadnym wypadku firma nie pokryje odpowiednich kosztów części zamiennych i wymaganych godzin pracy, jeśli nie zostanie przedstawiona kopia dokumentu zakupu. W przypadku, gdy naprawa musi zostać wykonana przez nasz dział serwisowy, koszt transportu (do i z) jest w całości ponoszony przez nadawcę (klienta). Narzędzia muszą zostać wysłane do naprawy do firmy lub autoryzowanego warsztatu w odpowiedni sposób i środkami transportu.

WYŁĄCZENIA I OGRANICZENIA GWARANCJI:

- 1) Części zamienne, które zużywają się w sposób naturalny w wyniku użytkowania (szczotki, kable, przelączniki, uchwyty itp.)
- 2) Narzędzia uszkodzone w wyniku nieprzestrzegania instrukcji producenta.
- 3) Narzędzia źle konserwowane.
- 4) Używanie niewłaściwych smarów lub akcesoriów.
- 5) Narzędzia przekazane nieodpłatnie osobom trzecim.
- 6) Uszkodzenia spowodowane podłączeniem elektrycznym o napięciu innym niż wskazane na tabliczce znamionowej urządzenia.
- 7) Podłączenie do nieziumionego źródła zasilania.
- 8) Zmiana napięcia prądu.
- 9) Uszkodzenia wynikające z używania słonej wody (np. pralki, pompy).
- 10) Uszkodzenia lub nieprawidłowe działanie wynikające z niewłaściwego czyszczenia urządzenia.
- 11) Kontakt narzędzia z chemikaliami lub uszkodzenie w wyniku wilgoci lub korozji.
- 12) Narzędzia, które zostały zmodyfikowane lub otwarte przez nieupoważniony personel.
- 13) Uszkodzone części/elementy w wyniku niewłaściwego użytkowania.
- 14) Narzędzia używane do wynajmu.

Gwarancja obejmuje wyłącznie bezpłatną wymianę komponentu, który wykazuje wadę produkcyjną lub awarię materiałową. W przypadku braku określonej części zamiennej firma zastrzega sobie prawo do wymiany narzędzia na inny odpowiedni model. Po zakończeniu wszystkich procedur gwarancyjnych okres gwarancji na narzędzie nie zostanie przedłużony ani odnowiony. Wymiana części zamiennej za opłatą za naprawę jest objęta roczną gwarancją dobrego działania, pod warunkiem przestrzegania warunków gwarancji. Wymienione części zamienne lub narzędzia pozostają w posiadaniu naszej firmy. Wymagania inne niż wymienione w niniejszym formularzu gwarancyjnym, dotyczące naprawy lub uszkodzenia elektronarzędzi, nie mają zastosowania. Do niniejszej gwarancji mają zastosowanie przepisy prawa greckiego i przepisy pokrewne.



The instruction manual is also available in digital format on our website www.nikolaoutools.com. Find it by entering the product code in the **Search** "🔍" field.

Μπορείτε να βρείτε τις οδηγίες χρήσης και σε ηλεκτρονική μορφή μέσω της ιστοσελίδας μας www.nikolaoutools.com. Αναζητήστε τις με τον κωδικό προϊόντος στο πεδίο **Αναζήτηση** "🔍".